

MPST 84 Li 48 V1 / V2
 MPS 84 Li 48 V1 / V2
 MPNS 84 Li 48 V1 / V2
 MP 84 Li 48 V1 / V2
 MPX 84 Li 48 V1

SDST 98 Li 48 V1 / V2
 SDS 98 Li 48 V1 / V2
 SDNS 98 Li 48 V1 / V2
 SD 98 Li 48 V1 / V2
 SDX 98 Li 48 V1

MPST 98 Li 48 V3
 MPS 98 Li 48 V3
 MPNS 98 Li 48 V3
 MP 98 Li 48 V3
 MPX 98 Li 48 V3

SDST 108 Li 48 V3
 SDS 108 Li 48 V3
 SDNS 108 Li 48 V3
 SD 108 Li 48 V3
 SDX 108 Li 48 V3

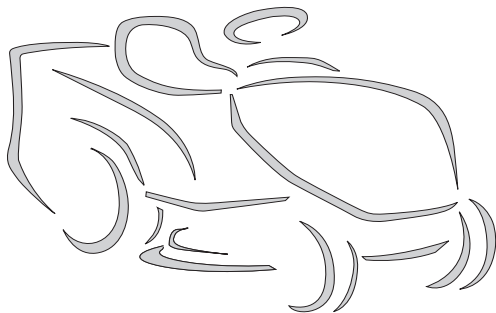
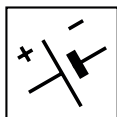

- IT** Tosaerba con conducente a bordo seduto, alimentato a batteria
 GUIDA RAPIDA PER L'USO
 ATTENZIONE: prima di usare la macchina, leggere attentamente il presente libretto.
- CS** Sekačka se sedící obsluhou, akumulátorový pohon
 RYCHLÝ NÁVOD K POUŽITÍ
 UPOZORNĚNÍ: před použitím stroje si pozorně přečtěte tento návod k použití.
- DA** Havetraktor, batteridrevet
 HURTIG GUIDE TIL BRUG
 ADVARSEL: læs instruktionsbogen omhyggeligt igennem, før du tager denne maskine i brug.
- DE** Aufsitzmäher (Rasenmäher mit sitzendem Bediener, batterie betrieben)
 KURZANLEITUNG ZUM GEBRAUCH
 ACHTUNG: vor inbetriebnahme des Geräts die Gebrauchsanleitung aufmerksam lesen.
- EN** Ride-on lawnmower with seated operator, battery-operated
 QUICK GUIDE FOR USE
 WARNING: read thoroughly the instruction booklet before using the machine.
- ES** Cortadora de pasto con conductor sentado, alimentado con batería
 GUÍA RÁPIDA DE USO
 ATENCIÓN: antes de utilizar la máquina, leer atentamente el presente manual.
- FI** Päältäajettava ruohonleikkuri, akkukäyttöinen
 PIKAOPAS KÄYTTÖÖN
 VAROITUS: lue käyttöopas huolellisesti ennen koneen käyttöä.
- FR** Tondeuse à gazon à conducteur assis, alimentation par batterie
 GUIDE RAPIDE D'UTILISATION
 ATTENTION: lire attentivement le manuel avant d'utiliser cette machine.
- NL** Grasmaaier met zittende bediener, voeding met accu
 SNELLE GIDS VOOR GEBRUIK
 LET OP: vooraleer de machine te gebruiken, dient men deze handleiding aandachtig te lezen.
- NO** Sittegressklipper, batteridrevet
 HURTIGGUIDE FOR BRUK
 ADVARSEL: les denne bruksanvisningen nøye før du bruker maskinen.
- PL** Kosiarzka z operatorem jadącym, w pozycji siedzącej na maszynie, zasilana za pomocą akumulatora
 INSTRUKCJE OBSŁUGI
 OSTRZEŻENIE: przed użyciem maszyny, należy uważnie przeczytać niniejszą instrukcję.
- PT** Corta-relvas para operador sentado, alimentado por bateria
 SZYBKI PRZEWODNIK UŻYTKOWANIA
 ATENÇÃO: antes de usar a máquina, leia atentamente o presente manual.
- RU** Ездовая косилка с сиденьем, питается от аккумулятора
 КРАТКОЕ РУКОВОДСТВО ПО ИСПОЛЬЗОВАНИЮ
 ВНИМАНИЕ: прежде чем пользоваться оборудованием, внимательно прочтите это руководство по эксплуатации.
- SK** Akumulátorová kosačka so sediacou obsluhou
 RÝCHLY NÁVOD NA POUŽITIE
 UPOZORNENIE: pred použitím stroja si pozorne prečítajte tento návod.
- SV** Åkgräsklippare och främre klippning, batteridrivnen
 SNABBGUIDE FÖR ANVÄNDNING
 VARNING: läs igenom hela detta häfte innan du använder maskinen.



Download full manual stiga.com



REGISTER
YOUR PRODUCT
 **NOW**

stiga.com/int/product-registration

ITALIANO - Istruzioni Originali	IT
ČESKY - Překlad původního návodu k používání	CS
DANSK - Oversættelse af den originale brugsanvisning	DA
DEUTSCH - Übersetzung der Originalbetriebsanleitung	DE
ENGLISH - Translation of the original instruction	EN
ESPAÑOL - Traducción del Manual Original	ES
SUOMI - Alkuperäisten ohjeiden käännös	FI
FRANÇAIS - Traduction de la notice originale	FR
NEDERLANDS - Vertaling van de oorspronkelijke gebruiksaanwijzing	NL
NORSK - Oversettelse av den originale bruksanvisningen	NO
POLSKI - Tłumaczenie instrukcji oryginalnej	PL
PORTUGUÊS - Tradução do manual original	PT
РУССКИЙ - Перевод оригинальных инструкций	RU
SLOVENSKY - Preklad pôvodného návodu na použitie	SK
SVENSKA - Översättning av bruksanvisning i original	SV

1

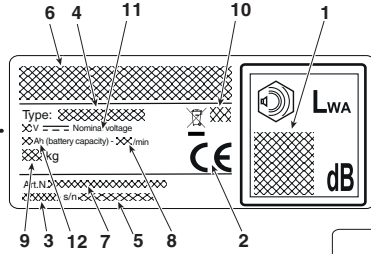

IMPORTER FOR UK

 2

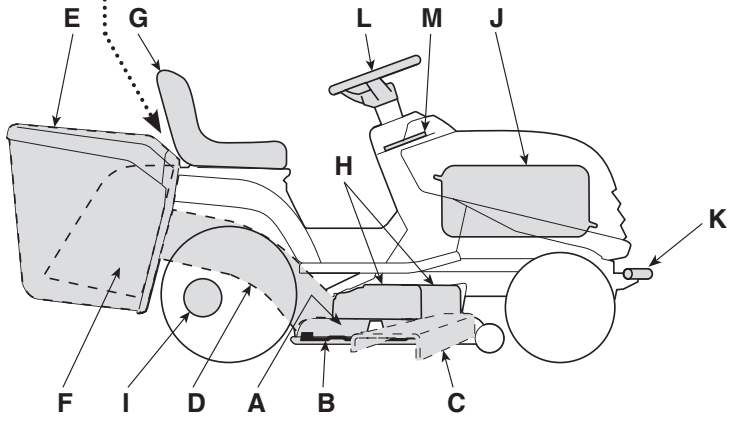

2

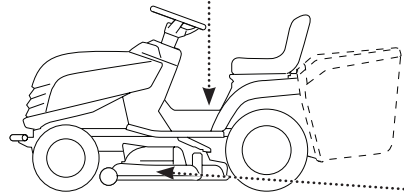
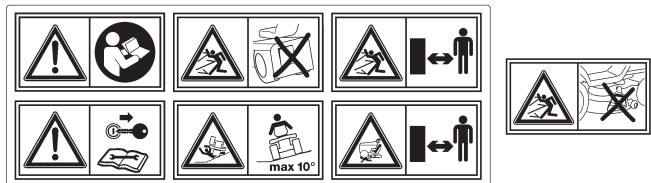

3

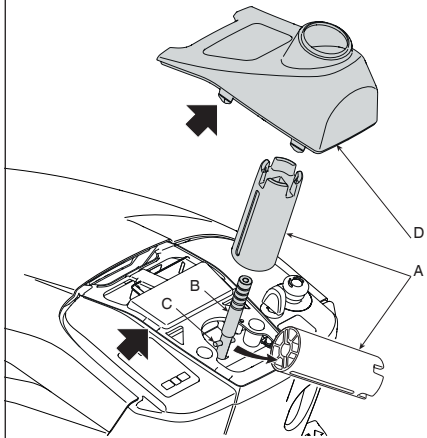

I

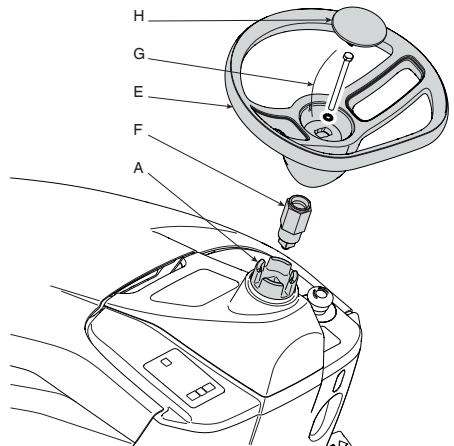

II

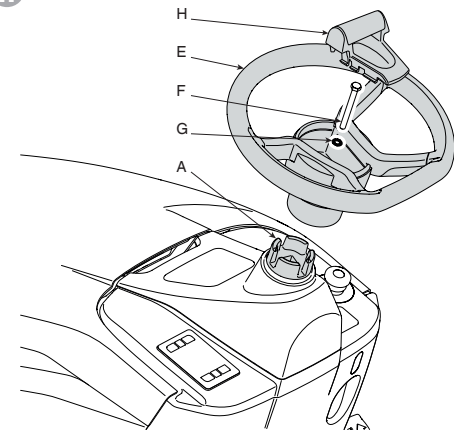
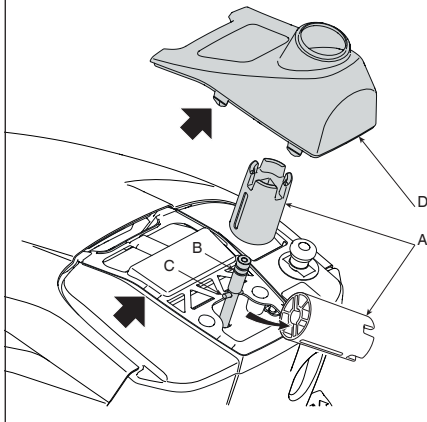

4

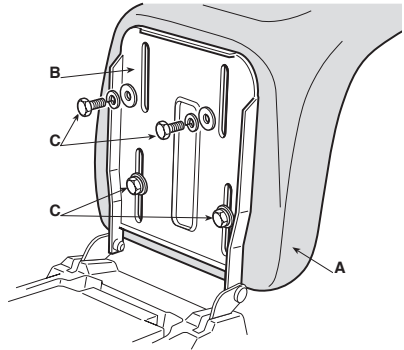

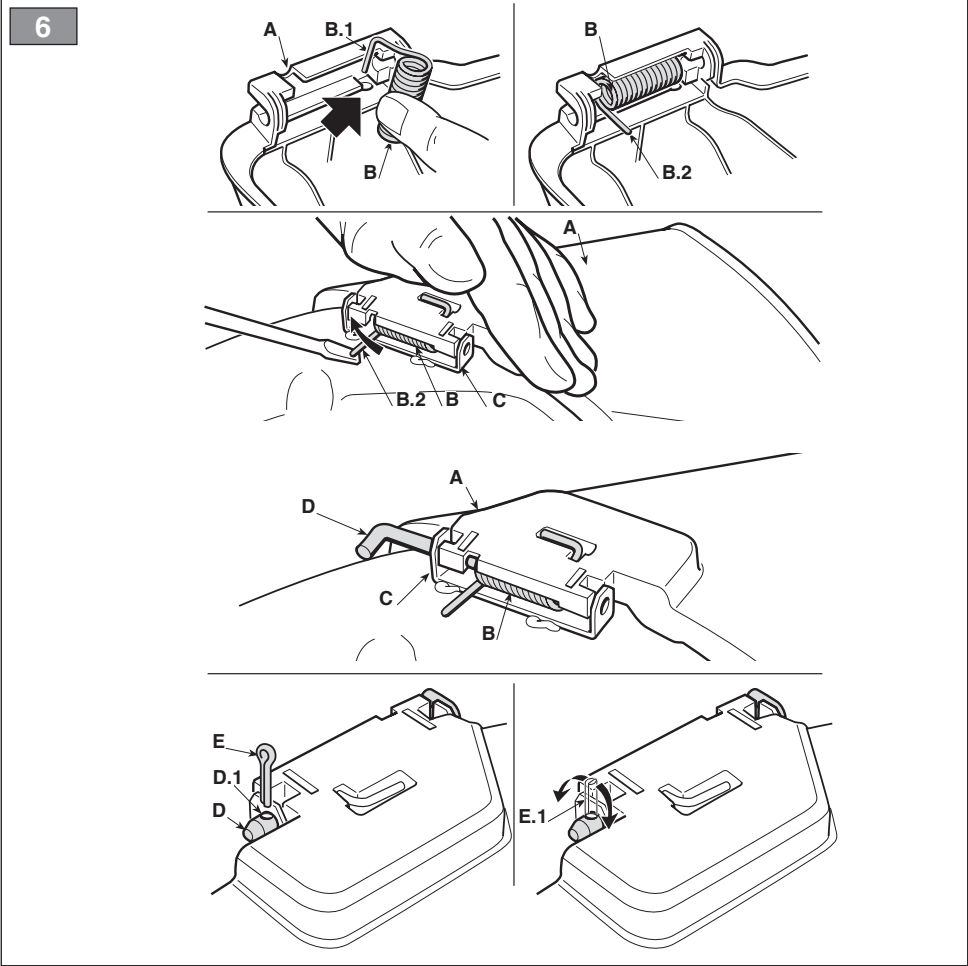
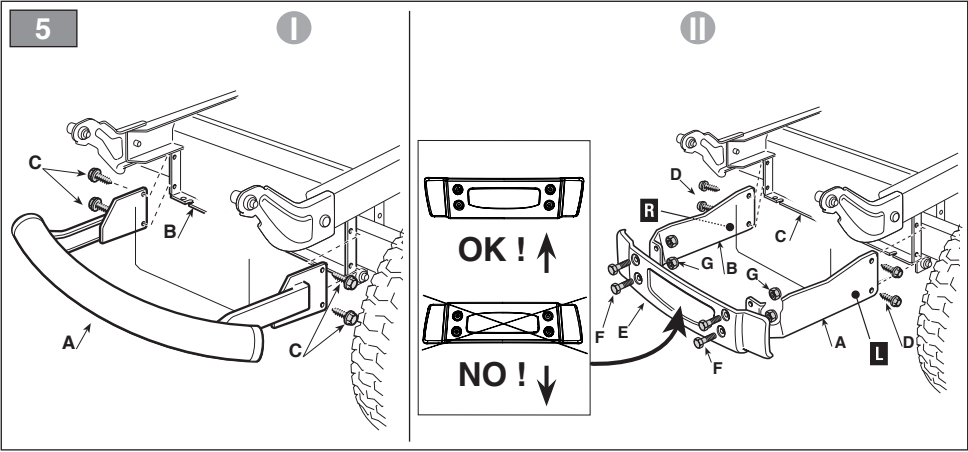

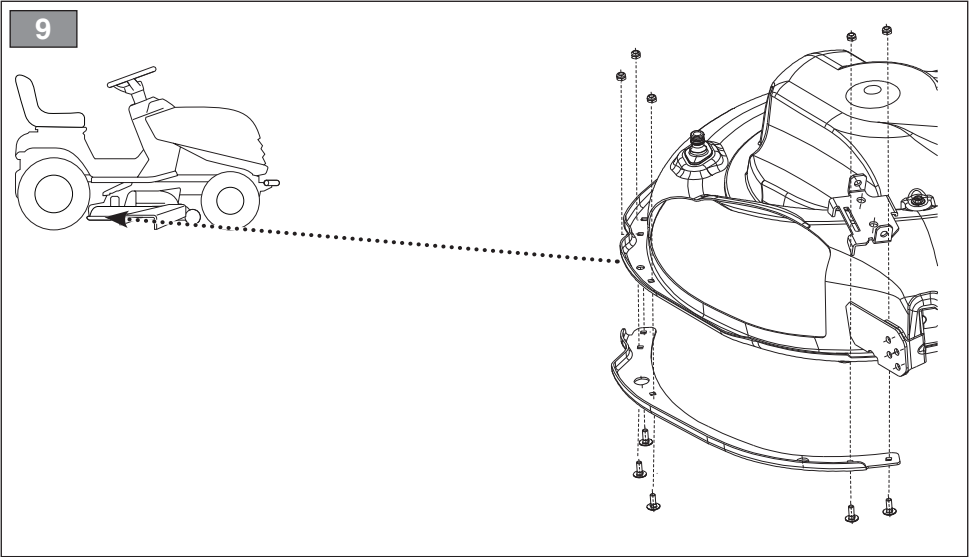
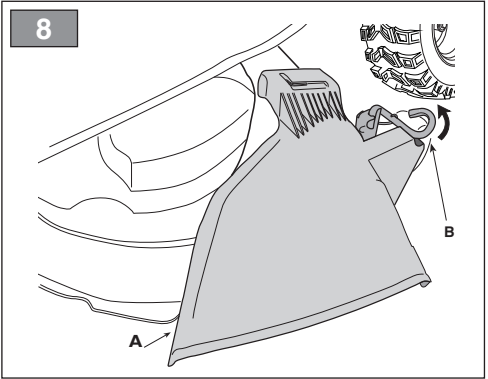
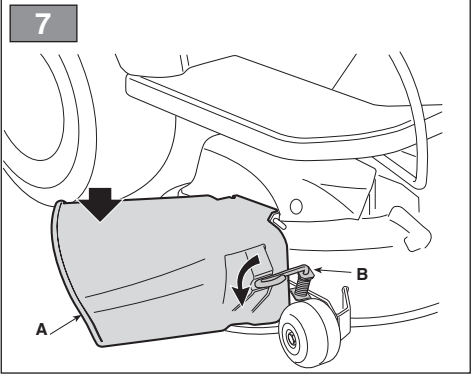

10

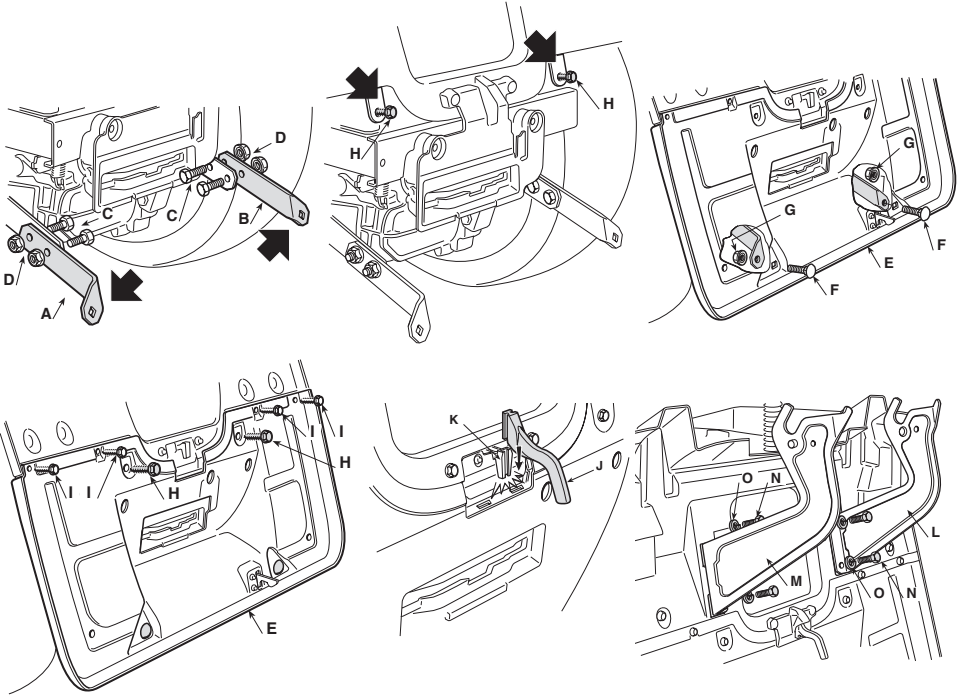
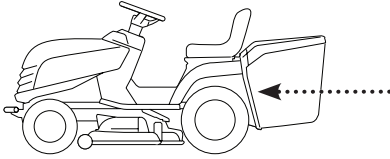

11

III

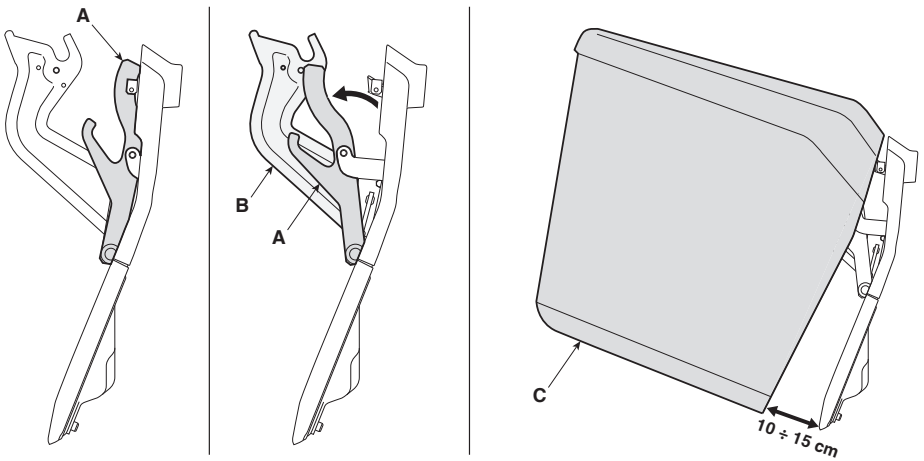

12

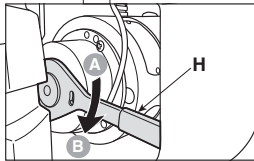
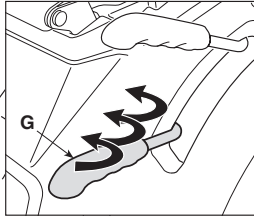
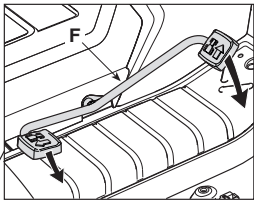
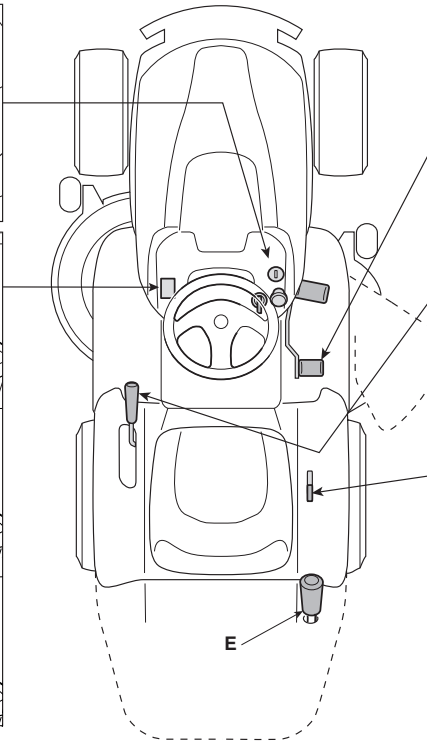
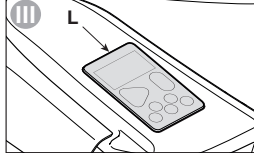
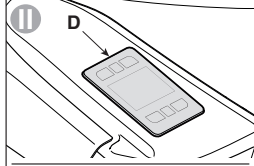
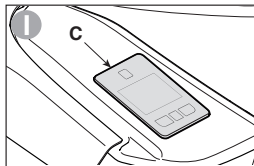
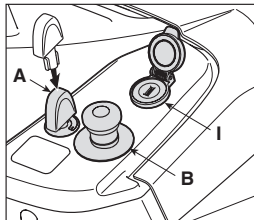

13

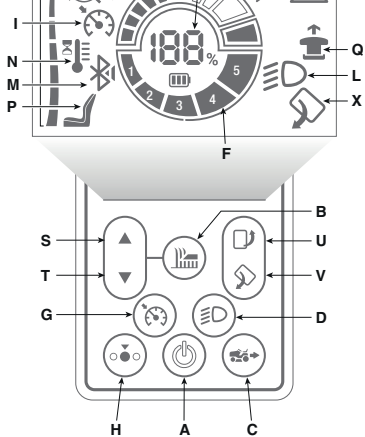
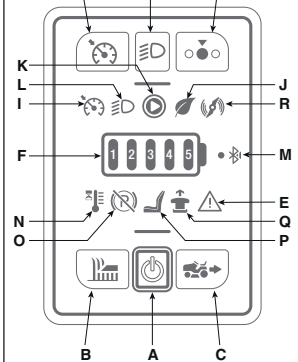
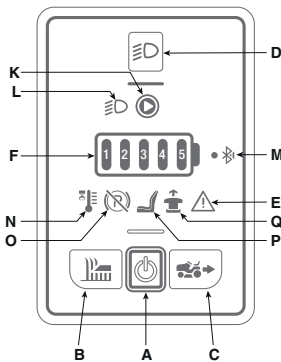

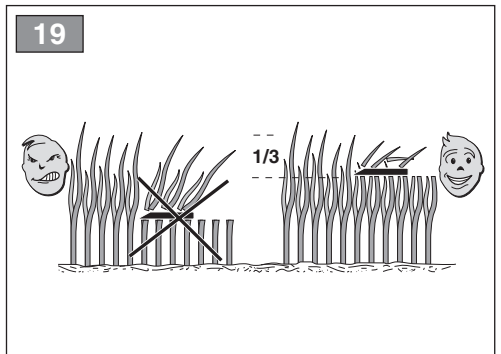
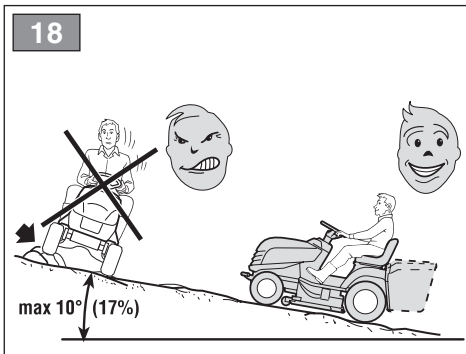
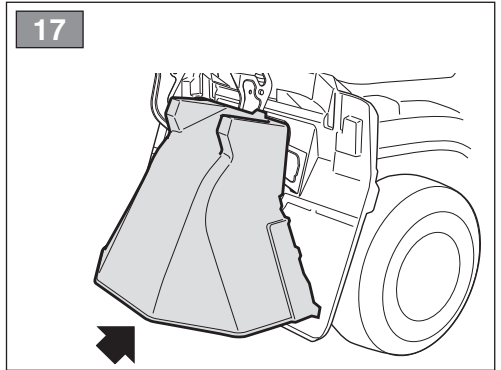
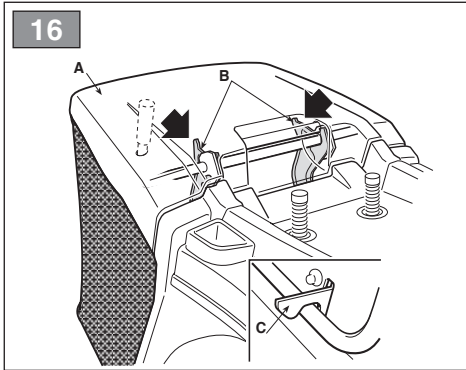
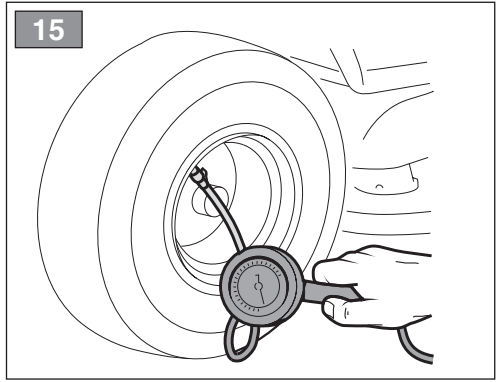
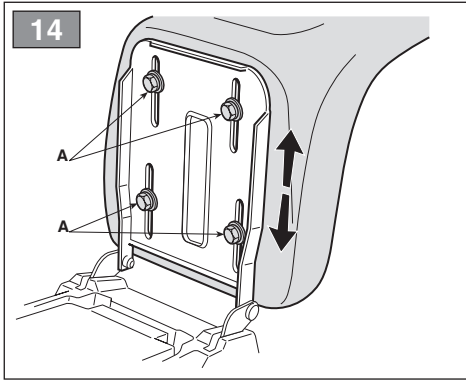

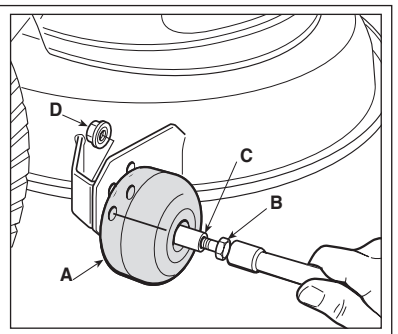
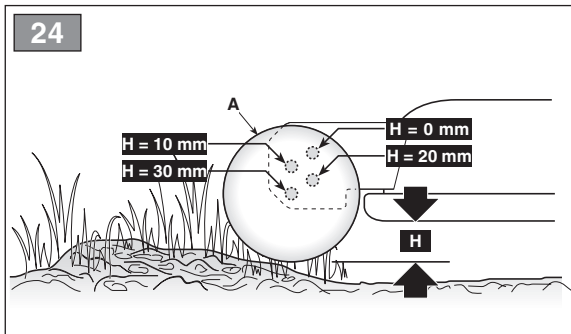
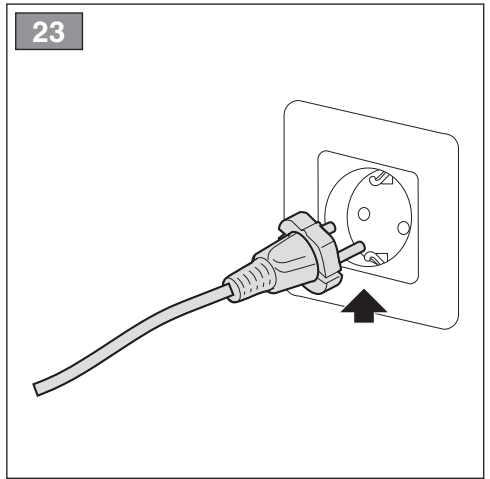
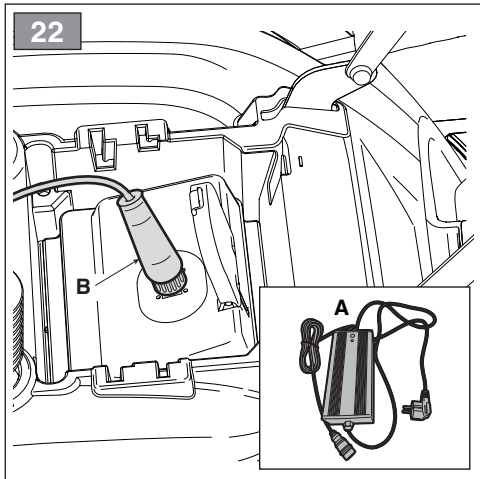
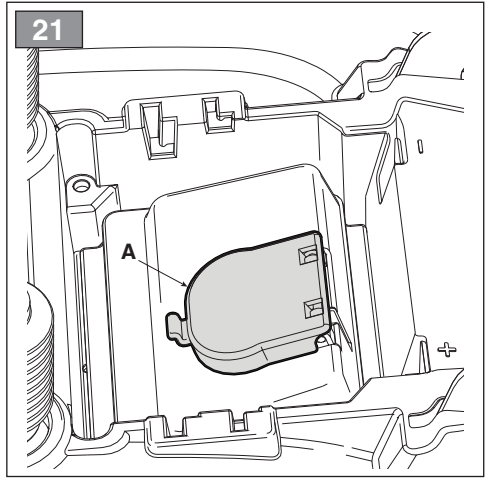
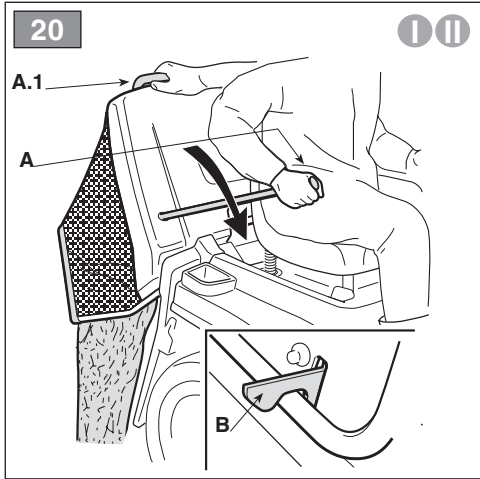

25

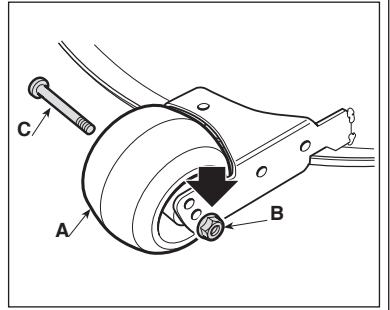
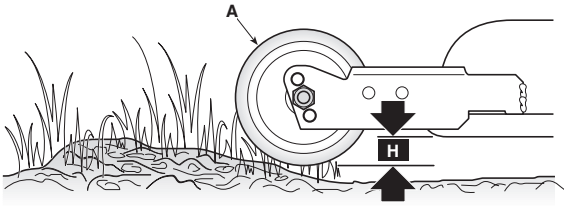

26

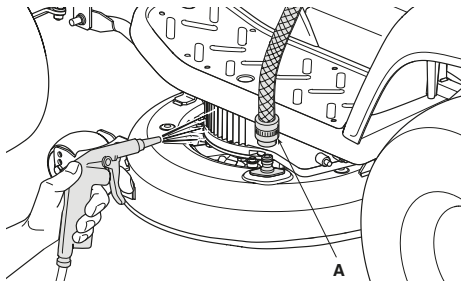

27

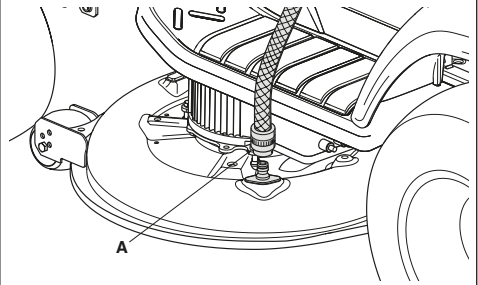

28

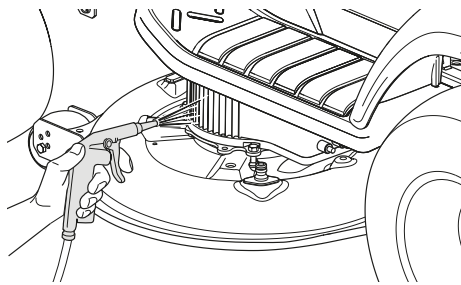

29

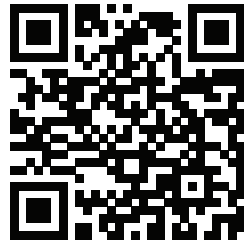

[1]	DATI TECNICI		MPST 84 Li 48 V1 MPS 84 Li 48 V1 MPNS 84 Li 48 V1 MP 84 Li 48 V1 MPX 84 Li 48 V1	MPST 84 Li 48 V2 MPS 84 Li 48 V2 MPNS 84 Li 48 V2 MP 84 Li 48 V2	MPST 98 Li 48 V3 MPS 98 Li 48 V3 MPNS 98 Li 48 V3 MP 98 Li 48 V3 MPX 98 Li 48 V3
[2]	Tensione di alimentazione MAX	V / d.c.	58,8	58,8	58,8
[3]	Tensione di alimentazione NOMINAL	V / d.c.	50,4	50,4	50,4
[4]	Velocità mass. di funzionamento motore	min ⁻¹	3000	3200	3000
[5]	Batteria		[5.A] Agli ioni di Litio (Li-on)	[5.A] Agli ioni di Litio (Li-on)	[5.A] Agli ioni di Litio (Li-on)
[6]	Capacità della batteria	Ah	30	40	64
[7]	Carica batteria (182180179/1)	V	58,8	58,8	-
		Hz	50/60	50/60	-
		A	5	5	-
[8]	Massima durata della carica	h (@ V)	6 (220)	8 (220)	-
[7]	Carica batteria (182180180/0)	V	58,8	58,8	58,8
		Hz	50/60	50/60	50/60
		A	18	18	18
[8]	Massima durata della carica	h (@ V)	~ 2 (220)	~ 2,5 (220)	~ 2,5 (220)
[9]	Potenza motore trazione	kW	1,2	1,2	1,2
[10]	Potenza motore lame	kW	1,5	1,5	1,5
[11]	Bande di frequenza di funzionamento dell'apparecchiatura radio	MHz	2400 ÷ 2483.5	2400 ÷ 2483.5	2400 ÷ 2483.5
[12]	Massima potenza a radiofrequenza trasmessa nelle bande di frequenza in cui opera l'apparecchiatura radio	dBm	3	3	3
[13]	Pneumatici anteriori		13 x 5,00-6 (15 x 5,00-6)	13 x 5,00-6 (15 x 5,00-6)	13 x 5,00-6 (15 x 5,00-6)
[14]	Pneumatici posteriori		18 x 8,50-8 (18 x 6,50-8)	18 x 8,50-8 (18 x 6,50-8)	18 x 8,50-8 (18 x 6,50-8)
[15]	Pressione gonfiaggio anteriore 13 x 5,00-6 15 x 5,00-6	bar	1,5	1,5	1,5
		bar	1,0	1,0	1,0
[16]	Pressione gonfiaggio posteriore	bar	1,2	1,2	1,2
[17]	Massa *	kg	198 ÷ 200	202,5	228
[18]	Raggio minimo di erba non tagliata	cm	80	80	70
[19]	Altezza di taglio	cm	3 ÷ 8,5	3 ÷ 8,5	3 ÷ 8,5
[20]	Larghezza di taglio	cm	83	83	97
[21]	Velocità di avanzamento (indicativa), in marcia avanti	km/h	9,5	9,5	9,5
[22]	Velocità di avanzamento (indicativa), in retromarcia	km/h	4,5	4,5	4,5
[23]	Inclinazione massima consentita	° / %	10° / 17%	10° / 17%	10° / 17%
[24]	Dimensioni				
[25]	Lunghezza	mm	-	-	-
[26]	Lunghezza con sacco (Lunghezza senza sacco)	mm	2217 ÷ 2340 (1814)	2217 ÷ 2340 (1814)	2340 (1814)
		mm	902	902	1020
[27]	Larghezza	mm	902	902	1020
[28]	Larghezza con deflettore di scarico laterale (Larghezza senza deflettore di scarico laterale)		-	-	-
[29]	Altezza	mm	1068 ÷ 1098	1068 ÷ 1098	1068 ÷ 1098

[1]	DATI TECNICI		MPST 84 Li 48 V1 MPS 84 Li 48 V1 MPNS 84 Li 48 V1 MP 84 Li 48 V1 MPX 84 Li 48 V1	MPST 84 Li 48 V2 MPS 84 Li 48 V2 MPNS 84 Li 48 V2 MP 84 Li 48 V2	MPST 98 Li 48 V3 MPS 98 Li 48 V3 MPNS 98 Li 48 V3 MP 98 Li 48 V3 MPX 98 Li 48 V3
[30]	Codice dispositivo di taglio		82004358/0 - 82004359/0 82004360/0 - 82004361/0	82004358/0 - 82004359/0 82004360/0 - 82004361/0	82004362/0 - 82004363/0 82004364/0 - 82004366/0
[31]	Livello di pressione acustica (max.)	dB(A)	85,1	85,1	84,2
[32]	Incertezza di misura	dB(A)	3,0	3,0	2,5
[33]	Livello di potenza acustica misurato (max.)	dB(A)	99,74	99,74	99,33
[32]	Incertezza di misura	dB(A)	0,53	0,53	0,72
[34]	Livello di potenza acustica garantito	dB(A)	100	100	100
[35]	Livello di vibrazioni al posto di guida (max.)	m/s ²	< 2,5	< 2,5	< 2,5
[32]	Incertezza di misura	m/s ²	1,5	1,5	1,5
[36]	Livello di vibrazioni al volante (max.)	m/s ²	< 2,5	< 2,5	< 2,5
[32]	Incertezza di misura	m/s ²	1,5	1,5	1,5

* Per il dato specifico, fare riferimento a quanto indicato nell'etichetta di identificazione della macchina.

[1]	DATI TECNICI		SDST 98 Li 48 V1 SDS 98 Li 48 V1 SDNS 98 Li 48 V1 SD 98 Li 48 V1 SDX 98 Li 48 V1	SDST 98 Li 48 V2 SDS 98 Li 48 V2 SDNS 98 Li 48 V2 SD 98 Li 48 V2	SDST 108 Li 48 V3 SDS 108 Li 48 V3 SDNS 108 Li 48 V3 SD 108 Li 48 V3 SDX 108 Li 48 V3
[2]	Tensione di alimentazione MAX	V / d.c.	58,8	58,8	58,8
[3]	Tensione di alimentazione NOMINAL	V / d.c.	50,4	50,4	50,4
[4]	Velocità mass. di funzionamento motore	min ⁻¹	3000	3200	3200
[5]	Batteria		[5.A] Agli ioni di Litio (Li-on)	[5.A] Agli ioni di Litio (Li-on)	[5.A] Agli ioni di Litio (Li-on)
[6]	Capacità della batteria	Ah	30	40	64
[7]	Carica batteria (182180179/1)	V	58,8	58,8	-
		Hz	50/60	50/60	-
		A	5	5	-
[8]	Massima durata della carica	h (@ V)	6 (220)	8 (220)	-
[7]	Carica batteria (182180180/0)	V	58,8	58,8	58,8
		Hz	50/60	50/60	50/60
		A	18	18	18
[8]	Massima durata della carica	h (@ V)	~ 2 (220)	~ 2,5 (220)	~ 3,5 (220)
[9]	Potenza motore trazione	kW	1,2	1,2	1,2
[10]	Potenza motore lame	kW	1,5	1,5	1,5
[11]	Bande di frequenza di funzionamento dell'apparecchiatura radio	MHz	2400 ÷ 2483.5	2400 ÷ 2483.5	2400 ÷ 2483.5
[12]	Massima potenza a radiofrequenza trasmessa nelle bande di frequenza in cui opera l'apparecchiatura radio	dBm	3	3	3
[13]	Pneumatici anteriori		13 x 5,00-6 (15 x 5,00-6)	13 x 5,00-6 (15 x 5,00-6)	13 x 5,00-6 (15 x 5,00-6)
[14]	Pneumatici posteriori		18 x 8,50-8	18 x 8,50-8	18 x 8,50-8

[1]	DATI TECNICI		SDST 98 Li 48 V1 SDS 98 Li 48 V1 SDNS 98 Li 48 V1 SD 98 Li 48 V1 SDX 98 Li 48 V1	SDST 98 Li 48 V2 SDS 98 Li 48 V2 SDNS 98 Li 48 V2 SD 98 Li 48 V2	SDST 108 Li 48 V3 SDS 108 Li 48 V3 SDNS 108 Li 48 V3 SD 108 Li 48 V3 SDX 108 Li 48 V3
[15]	Pressione gonfiaggio anteriore 13 x 5,00-6 15 x 5,00-6	bar bar	1,5 1,0	1,5 1,0	1,5 1,0
[16]	Pressione gonfiaggio posteriore	bar	1,2	1,2	1,2
[17]	Massa *	kg	180	182,5	191
[18]	Raggio minimo di erba non tagliata	cm	70	70	65
[19]	Altezza di taglio	cm	3 ÷ 8,5	3 ÷ 8,5	3 ÷ 8,5
[20]	Larghezza di taglio	cm	98	98	108
[21]	Velocità di avanzamento (indicativa), in marcia avanti	km/h	9,5	9,5	9,5
[22]	Velocità di avanzamento (indicativa), in retromarcia	km/h	4,5	4,5	4,5
[23]	Inclinazione massima consentita	° / %	10° / 17%	10° / 17%	10° / 17%
[24]	Dimensioni				
[25]	Lunghezza	mm	1647	1647	1647
[26]	Lunghezza con sacco (Lunghezza senza sacco)	mm	-	-	-
[27]	Larghezza	mm	-	-	-
[28]	Larghezza con deflettore di scarico laterale (Larghezza senza deflettore di scarico laterale)	mm	1198 (1051)	1198 (1051)	1312 (1101)
[29]	Altezza	mm	1068 ÷ 1098	1068 ÷ 1098	1068 ÷ 1098
[30]	Codice dispositivo di taglio		82004346/0	82004346/0	82004357/0
[31]	Livello di pressione acustica (max.)	dB(A)	84,4	84,4	84,4
[32]	Incertezza di misura	dB(A)	2,0	2,0	2,5
[33]	Livello di potenza acustica misurato (max.)	dB(A)	99,10	99,10	98,08
[32]	Incertezza di misura	dB(A)	0,72	0,72	0,94
[34]	Livello di potenza acustica garantito	dB(A)	100	100	99
[35]	Livello di vibrazioni al posto di guida (max.)	m/s ²	< 2,5	< 2,5	< 2,5
[32]	Incertezza di misura	m/s ²	1,5	1,5	1,5
[36]	Livello di vibrazioni al volante (max.)	m/s ²	< 2,5	< 2,5	< 2,5
[32]	Incertezza di misura	m/s ²	1,5	1,5	1,5

* Per il dato specifico, fare riferimento a quanto indicato nell'etichetta di identificazione della macchina.

[Fig.44]	ACCESSORI A RICHIESTA	
[44.A1] [44.A2]	Kit "mulching"	✓
[44.B]	Carica batteria	V1, V2: 182180179/2 (5A) V3: 182180180/1 (18A)
[44.C]	Kit traino	✓
[44.D]	Telo di copertura	✓
[44.E]	Kit di protezione scarico posteriore (<i>solo per modelli MP series</i>)	✓
[44.F]	Kit catene da neve	✓
[44.G]	Ruote da fango/neve	✓
[44.H]	Rimorchio	✓
[44.I]	Spargitore	✓
[44.J]	Raccogliatore foglie ed erba	✓
[44.K]	Spalaneve a lama	✓

[43]	PRESA AUSILIARIA PER ACCESSORI USB	✓
[43.A]	Tensione e corrente di carica (Uscita USB)	5V / 2.1A
[43.B]	Tipo	YM11081201 37557-VK1-E810-M1
[43.C]	Nome e indirizzo del Costruttore	Yeming International (HK) Limited Huizhou Yeming Electronic Co.,LTD 2nd Building,The 3rd Daxin Industrial Area,Zhongkai high-tech district,Huizhou,China.516029

[1] BG - ТЕХНИЧЕСКИ ДАННИ

- [2] Напрежение на захранване MAX
- [3] Напрежение на захранване NOMINAL
- [4] Максимална скорост на функциониране на двигателя
- [5] Акумулатор
- [6] Капацитет на акумулатора
- [7] Зарядно устройство
- [8] Максимална продължителност на зареждането
- [9] Мощност на тяговия мотор
- [10] Мощност на мотора на ножа
- [11] Радиочестотни ленти, в които работи радиосъоръжението
- [12] Максимална радиочестотна мощност, предавана в честотните ленти, в които работи радиосъоръжението
- [13] Предни гуми
- [14] Задни гуми
- [15] Налягане предно напомпване
- [16] Налягане задно напомпване
- [17] Маса (*)
- [18] Минимален радиус на неподрязана трева
- [19] Височина на косене
- [20] Ширина на косене
- [21] Скорост на движение (ориентировъчна), на преден ход
- [22] Скорост на движение (ориентировъчна), на заден ход
- [23] Максимално допустим наклон
- [24] Размери
- [25] Дължина
- [26] Дължина с торбата за събиране на трева (дължина без торбата за събиране на трева)
- [27] Ширина
- [28] Ширина с дефлектор на страничното разтоварване (Ширина без дефлектор на страничното разтоварване)
- [29] Височина
- [30] Код на инструмента за рязане
- [31] Ниво на звуково налягане
- [32] Несигурност на измерване
- [33] Измерено ниво на акустична мощност
- [34] Гарантирано ниво на акустична мощност
- [35] Ниво на вибрации в мястото за управление
- [36] Ниво на вибрации на волана

- [44] принадлежности по поръчка
- [44.A1, 42.A2] Набор за "mulching"
- [44.B] Зарядно устройство
- [44.C] Набор за телене
- [44.D] Покривен брезент
- [44.E] Набор защита на задно разтоварване (само за модели от серията MP)
- [44.F] Вериги за сняг
- [44.G] Колела за кал / сняг
- [44.H] Ремарке
- [44.I] Приспособление за разсейване на пясък или чакъл
- [44.J] Събирач на листа и трева
- [44.K] Снегорин с острие

- [43] допълнителен контакт за usb аксесоари
- [43.A] Напрежение и ток на зареждане (На изход USB)
- [43.B] Вид
- [43.C] Наименование и адрес на производителя

* За специфични данни, вижте посоченото на идентификационния етикет на машината

[1] BS - TEHNIČKI PODACI

- [2] Napon napajanja MAX
- [3] Napon napajanja NOMINAL
- [4] Maks. brzina rada motora
- [5] Baterija
- [6] Kapacitet baterije
- [7] Punjač baterije
- [8] Maksimalno trajanje napunjene baterije
- [9] Snaga pogonskog motora
- [10] Snaga motora sječiva
- [11] Frekvencijski pojas (frekvencijski pojasi) u kojem (u kojima) radijska oprema radi
- [12] Najveća radiofrekvencijska snaga koja se prenosi u frekvencijskom pojasu (frekvencijskim pojasi) u kojem (u kojima) radijska oprema radi
- [13] Prednje gume
- [14] Zadnje gume
- [15] Pritisak vazduha u prednjim gumama
- [16] Pritisak vazduha u zadnjim gumama
- [17] Masa (*)
- [18] Minimalan radijus nepokošene trave
- [19] Visina košenja
- [20] Širina košenja
- [21] Brzina kretanja (indikativna), naprijed
- [22] Brzina kretanja (indikativna), u rikverc
- [23] Maksimalni dozvoljen nagib
- [24] Dimenzije
- [25] Dužina
- [26] Dužina s vrećom (dužina bez vreće)
- [27] Širina
- [28] Širina s usmjerivačem bočnog izbacivanja (Širina bez usmjerivača bočnog izbacivanja)
- [29] Visina
- [30] Šifra rezne glave
- [31] Razina zvučnog pritiska
- [32] Mjerna nesigurnost
- [33] Izmjerena razina zvučne snage
- [34] Garantirana razina zvučne snage
- [35] Razina vibracija na mjestu vozača
- [36] Razina vibracija na volanu

- [44] Dodatna oprema na zahtjev
- [44.A1, 42.A2] Komplet za malčiranje
- [44.B] Punjač baterije
- [44.C] Komplet za vuču
- [44.D] Pokrovna cerada
- [44.E] Komplet štitnika za izbacivanje odotruga (samo za seriju modela MP)
- [44.F] Lanci za snijeg
- [44.G] Točkovi za blato / snijeg
- [44.H] Prikolica
- [44.I] Rasipač
- [44.J] Skupljač lišća i trave
- [44.K] Plug za snijeg s nožem

- [43] Pomoćna utičnica za dodatni pribor usb
- [43.A] Napon i struja punjenja (izlaz USB)
- [43.B] Tip
- [43.C] Naziv i adresa proizvođača

* Za specifični podatak, pogledajte što je navedeno na identifikacijskoj naljepnici mašine

[1] EL - ΤΕΧΝΙΚΑ ΧΑΡΑΚΤΗΡΙΣΤΙΚΑ

- [2] Τάση τροφοδοσίας MAX
 [3] Τάση τροφοδοσίας NOMINAL
 [4] Μέγ. ταχύτητα λειτουργίας κινητήρα
 [5] Μπαταρία
 [6] Χωρητικότητα μπαταρίας
 [7] Φορτιστής Μπαταρίας
 [8] Μέγιστη διάρκεια φόρτισης
 [9] Ισχύς κινητήρα κίνησης στους τροχούς
 [10] Ισχύς κινητήρα δίσκων
 [11] Μπάντες συχνότητας λειτουργίας του ραδιοεξοπλισμού
 [12] Μέγιστη ισχύ ραδιοσυχνότητας ανάμεσα στις μπάντες συχνότητας στις οποίες λειτουργεί ο ραδιοεξοπλισμός.
- [13] Εμπρόσθια ελαστικά
 [14] Πίσω ελαστικά
 [15] Πίεση εμπρόσθιων ελαστικών
 [16] Πίεση πίσω ελαστικών
 [17] Βάρος (*)
 [18] Ελάχιστη ακτίνα μη κομμένου χόρτου
 [19] Ύψος κοπής
 [20] Πλάτος κοπής
 [21] Ταχύτητα κίνησης (ενδεικτική), στην κίνηση εμπρός
 [22] Ταχύτητα κίνησης (ενδεικτική), στην κίνηση όπισθεν
 [23] Μέγιστη επιτρεπόμενη γωνία
 [24] Διαστάσεις
 [25] Μήκος
 [26] Μήκος με κάδο (μήκος χωρίς κάδο)
 [27] Πλάτος
 [28] Πλάτος με πλευρικό εκτροπέα αποβολής (Πλάτος χωρίς πλευρικό εκτροπέα αποβολής)
 [29] Ύψος
 [30] Κωδικός συστήματος κοπής
 [31] Στάθμη ακουστικής πίεσης
 [32] Αβεβαιότητα μέτρησης
 [33] Μειωμένη στάθμη ακουστικής ισχύος
 [34] Εγγυημένη στάθμη ακουστικής ισχύος
 [35] Επίπεδο κραδασμών στη θέση του οδηγού
 [36] Επίπεδο κραδασμών στο τιμόνι
- [44] αιτούμενα παρελκομενα
 [44.A1, 42.A2] Σετ "mulching"
 [44.B] Φορτιστής μπαταρίας
 [44.C] Σετ ρυμούλκησης
 [44.D] Κάλυμμα προστασίας
 [44.E] Σετ προστασίας οπισθίας αποβολής (μόνο για τα μοντέλα της σειράς MP)
 [44.F] Αλυσίδες χιονιού
 [44.G] Τροχοί για λάσπη / χιόνι
 [44.H] Ρυμούλκουμενο
 [44.I] Διανομεας
 [44.J] Συλλεκτής φυλλων και χλοης
 [44.K] Εκχιονιστικό με λάμα
- [43] ΒΟΗΘΗΤΙΚΗ ΠΡΙΖΑ ΓΙΑ ΑΞΕΣΟΥΡΑ USB
 [43.A] Τάση και ρεύμα φόρτισης (Έξοδος USB)
 [43.B] Τύπος
 [43.C] Όνομα και διεύθυνση του Κατασκευαστή

* Για το συγκεκριμένο στοιχείο, ελέγξτε τα όσα αναγράφονται στην ετικέτα προσδιορισμού του μηχανήματος

[1] ET - TEHNILISED ANDMED

- [2] Toite pinge MAX
 [3] Toite pinge NOMINAL
 [4] Mootori töötamise maks. kiirus
 [5] Aku
 [5a] Liitiumioon (Li-ion)
 [6] Aku võimsus
 [7] Akulaadija
 [8] Maksimumlaengu kestus
 [9] Veomootori võimsus
 [10] Sahamootori võimsus
 [11] Sagedusriba(d), millel raadioseade töötab
 [12] Raadioseadme töösagedus(t)el edastatav maksimaalne saatevõimsus.
- [13] Eesmised rehvid
 [14] Tagumised rehvid
 [15] Pumpamise rõhk ees
 [16] Pumpamise rõhk taga
 [17] Mass (*)
 [18] Lõikamata rohu minimaalne raadius
 [19] Lõikekõrgus
 [20] Lõikelaius
 [21] Liikumiskiirus (indikatiivne), edasikäigul
 [22] Liikumiskiirus (indikatiivne), tagasikäigul
 [23] Suurim lubatud kalle
 [24] Mõõtmel
 [25] Pikkus
 [26] Pikkus korviga (pikkus ilma korvita)
 [27] Laius
 [28] Laius koos külvgäljaviske deflektoriga (Laius ilma külvgäljaviske deflektorita)
 [29] Kõrgus
 [30] Lõikeseadme kood
 [31] Helirõhu tase
 [32] Mõõtemääramatus
 [33] Mõõdetud müra võimsuse tase
 [34] Garanteeritud müra võimsuse tase
 [35] Vibratsioonitase juhiistmel
 [36] Vibratsioonide tase roolis
- [44] Tellimisel lisatarvikud
 [44.A1, 42.A2] „Multisim“ komplekt
 [44.B] Akulaadija
 [44.C] Järeldaagise vedamise komplekt
 [44.D] Katterii
 [44.E] Tagumise väljaviske kaitse komplekt (ainult MP seeria)
 [44.F] Lumeketid
 [44.G] Lume- ja mudarattad
 [44.H] Järeldaagis
 [44.I] Puistur
 [44.J] Lehtede ja muru koguja
 [44.K] Teraga lumesahk
- [43] Lisaseadmete usb-abipistikupesa
 [43.A] Laadimispinge ja -vool (Väljund USB)
 [43.B] tüüp
 [43.C] Tootja nimi ja aadress.

* Konkreetse info jaoks viidata masina identifitseerimisetiketi märgitule

[1] HR - TEHNIČKI PODACI

- [2] Napon napajanja MAX
[3] Napon napajanja NOMINAL
[4] Maks. brzina rada motora
[5] Baterija
[5a] Litij-ionska baterija (Li-on)
[6] Kapacitet baterije
[7] Punjač baterija
[8] Maksimalno trajanje punjenja
[9] Snaga pogonskog motora
[10] Snaga motora noževa
[11] Frekvencijski pojas (frekvencijski pojasi) u kojem (kojima) radijska oprema radi;
[12] Najveća radiofrekvencijska snaga koja se prenosi u frekvencijskom pojasu (frekvencijskim pojasi) u kojem (kojima) radijska oprema radi.
[13] Prednje gume
[14] Stražnje gume
[15] Tlak zraka u prednjim gumama
[16] Tlak zraka u stražnjim gumama
[17] Masa (*)
[18] Minimalni promjer nepokošene trave
[19] Visina košnje
[20] Širina košnje
[21] Brzina hoda (indikativna) prema naprijed
[22] Brzina hoda (indikativna) prema nazad
[23] Maksimalni dozvoljen nagib
[24] Dimenzije
[25] Dužina
[26] Dužina s košarom (dužina bez košare)
[27] Širina
[28] Širina s usmjerivačem za bočno izbacivanje (Širina bez usmjerivača za bočno izbacivanje)
[29] Visina
[30] Šifra noža
[31] Razina zvučnog tlaka
[32] Mjerna nesigurnost
[33] Izmjerena razina zvučne snage
[34] Zajamčena razina zvučne snage
[35] Razina vibracija na vozačkom mjestu
[36] Razina vibracija na upravljaču

- [44] Dodatni pribor na upit
[44.A1, 42.A2] Komplet za "malčiranje"
[44.B] Punjač baterija
[44.C] Komplet za vuču
[44.D] Zaštitna cerada
[44.E] Komplet za štitnik stražnjeg otvora za izbacivanje (samo za MP serije)
[44.F] Lanci za snijeg
[44.G] Kotači za blato/snijeg
[44.H] Prikolica
[44.I] Rasipač
[44.J] Sakupljač lišća i trave
[44.K] Nož za čišćenje snijega

[43] POMOĆNA UTIČNICA ZA DODATNU OPREMU USB

- [43.A] Napon i struja punjenja (Izlaz USB)
[43.B] Tip
[43.C] Naziv i adresa proizvođača

[1] HU - MŰSZAKI ADATOK

- [2] Tápfeszültség MAX
[3] Tápfeszültség NOMINAL
[4] A motor max. üzemi sebessége
[5] Akkumulátor
[5a] Litium ion (Li-on)
[6] Az akkumulátor kapacitása
[7] Akkumulátortöltő
[8] A töltés maximális időtartama
[9] Hajtómotor teljesítménye
[10] Pengemotor teljesítmény
[11] Az(ok) a frekvenciasáv(ok), amely(ek)en a rádióberendezés működik
[12] Az abban a frekvenciasávban vagy azokban a frekvenciasávokban továbbított maximális jelerősség, amely(ek)ben a rádióberendezés üzemel.
[13] Elülső gumiabroncsok
[14] Hátsó gumiabroncsok
[15] Elülső broncsok légnyomása
[16] Hátsó broncsok légnyomása
[17] Tömeg (*)
[18] Nem levágtott fű minimális sugáral
[19] Nyírás magasság
[20] Munkaszélesség
[21] Haladási sebesség (hozzávetőleges) előremenetben
[22] Haladási sebesség (hozzávetőleges) hátramenetben
[23] Megengedett legnagyobb dőlés
[24] Méretek
[25] Hosszúság
[26] Hosszúság zsákkal (hosszúság zsák nélkül)
[27] Szélesség
[28] Szélesség oldalsó kidobás deflektorral (Szélesség oldalsó kidobás deflektor nélkül)
[29] Magasság
[30] Vágógéység kódszáma
[31] Hangnyomásszint
[32] Mérési bizonytalanság
[33] Mért zajteljesítmény szint.
[34] Garantált zajteljesítmény szint
[35] A vezetőállásnál mért vibrációs szint
[36] A kormánynál mért vibrációs szint

- [44] Rendelhető tartozékok
[44.A1, 42.A2] "Műlcsöző készlet"
[44.B] Akkumulátortöltő
[44.C] Vontató készlet
[44.D] Takaró ponyva
[44.E] Hátsó kidobás védőréz készlet (csak az MP sorozat)
[44.F] Hólánckok
[44.G] Sár- és hókerekék
[44.H] Utánfutó
[44.I] Szóró
[44.J] Fű- és lombgyűjtő
[44.K] Hótolólap

[43] KIEGÉSZÍTŐ CSATLAKOZÓ USB TARTOZÉKOKHOZ

- [43.A] Töltő feszültség és áram (kimenet USB)
[43.B] típusa
[43.C] A gyártó neve és címe

* A pontos adatot lásd a gép azonosító adattábláján.

* Specifíčni podatak pogledajte na identifikacijskoj etiketi stroja.

[1] LT - TECHINIAI DUOMENYS

- [2] Maitinimo įtampa MAX
- [3] Maitinimo įtampa NOMINAL
- [4] Maksimalus variklio veikimo greitis
- [5] Akumulatorius
- [5a] Ličio jonų (Li-on)
- [6] Akumulatoriaus talpa
- [7] Akumulatoriaus įkroviklis
- [8] Didžiausia įkrovimo trukmė
- [9] Traukos variklio galia
- [10] Ašmenų variklio galia
- [11] Dažnių juosta (-os), kurioje (-iose) veikia radijo įrenginiai
- [12] Didžiausia radijo dažnių galia, perduodama toje (tose) dažnių juostoje (-ose), kurioje (-iose) veikia radijo įrenginiai
- [13] Priekinės padangos
- [14] Užpakalinės padangos
- [15] Priekinių padangų oro slėgis
- [16] Užpakalinių padangų oro slėgis
- [17] Svoris (*)
- [18] Mažiausias nenupjautos žolės spindulys
- [19] Pjovimo aukštis
- [20] Pjovimo plotis
- [21] Važiavimo greitis (apytikris), priekine eiga
- [22] Važiavimo greitis (apytikris), atbuline eiga
- [23] Maksimalus leistinas pokrypis
- [24] Matmenys
- [25] Ilgis
- [26] Ilgis su maišu (ilgis be maišo)
- [27] Plotis
- [26] Plotis su šoninio išmetimo deflektoriumi (Plotis be šoninio išmetimo deflektoriaus)
- [28] Aukštis
- [29] Pjovimo įtaiso kodas
- [30] Garso slėgio lygis
- [31] Matavimo paklaida
- [32] Išmatuotas garso galios lygis
- [33] Garantuotas garso galios lygis
- [35] Vibracijų lygis, sėdynė
- [36] Vibracijų lygis, vairas

- [44] Priedai, kuriuos galima užsisakyti
- [44.A1, 42.A2] Rinkinys mulčiamvimui
- [44.B] Akumulatoriaus įkroviklis
- [44.C] Rinkinys vilkimui
- [44.D] Apdangalas
- [44.E] Galinio išmetimo apsaugos įtaiso rinkinys (*tikai MP sėrija*)
- [44.F] Sniego grandinės
- [44.G] Ratai purvui / sniegui
- [44.H] Priekaba
- [44.I] Barstytuvas
- [44.J] Lapų ir žolės surinktuvas
- [44.K] Peilinis sniego valytuvas

- [43] PAGALBINIS LIZDAS USB PRIEDAMS
- [43.A] Įkrovos įtampa ir srovė (išėjimas USB)
- [43.B] tipas
- [43.C] Gamintojo adresas ir pavadinimas

* Konkretūs specifiniai duomenys yra pateikti įrenginio identifikavimo etiketėje

[1] LV - TEHNISKIE DATI

- [2] Barošanas spriegums MAX
- [3] Barošanas spriegums NOMINAL
- [4] Maks. dzinēja griešanās ātrums
- [5] Akumulators
- [5a] Litija jons (Li-on)
- [6] Akumulatora jauda
- [7] Akumulatoru lādētājs
- [8] Uzlādes maksimālais ilgums
- [9] Vilces motora jauda
- [10] Asmeņu motora jauda
- [11] Frekvenču joslas, kurās radioiekārtas darbojas
- [12] Frekvenču joslās, kurās darbojas radioiekārtas, maksimālā pārraidītā signāla jauda.
- [13] Priekšējās riepas
- [14] Aizmugurējās riepas
- [15] Priekšējo riepu spiediens
- [16] Aizmugurējo riepu spiediens
- [17] Masa (*)
- [18] Minimālais nenopļautās zāles rādiuss
- [19] Pļaušanas augstums
- [20] Pļaušanas platums
- [21] Kustības ātrums (aptuvens), uz priekšu
- [22] Kustības ātrums (aptuvens), atpakaļgaitas
- [23] Maksimālais pieļaujamaais slīpums
- [24] Izmēri
- [25] Garums
- [26] Garums ar maišu (garums bez maiša)
- [27] Platums
- [28] Platums ar sāniskās izmešanas deflektoru (Platums bez sāniskās izmešanas deflektora)
- [29] Augstums
- [30] Griezējiērces kods
- [31] Skaņas spiediena līmenis
- [32] Mērījumu kļūda
- [33] Izmērītais skaņas intensitātes līmenis
- [34] Garantētais skaņas intensitātes līmenis
- [35] Vibrāciju līmenis vadītāja vietā
- [36] Stūres vibrāciju līmenis

- [44] Piederumi pēc pieprasījuma
- [44.A1, 42.A2] Mulčēšanas komplekts
- [44.B] Akumulatoru lādētājs
- [44.C] Vilkšanas komplekts
- [44.D] Pārvalks
- [44.E] Aizmugurējās izmešanas aizsarga komplekts (tik MP sērijos)
- [44.F] Sniega ķēdes
- [44.G] Dubļu/sniega riteņi
- [44.H] Piekabe
- [44.I] Izklīdētājs
- [44.J] Lapu un zāles savācējs
- [44.K] Sniega tīrītājs ar vērstuvi

- [43] Papildu līgзда usb piederumiem
- [43.A] Uzlādes (izejas USB) spriegums un strāva
- [43.B] tips
- [43.C] Ražotāja nosaukums un adrese

* Precīza vērtība ir norādīta mašīnas identifikācijas datu plāksnītē.

[1] МК - ТЕХНИЧКИ ПОДАТОЦИ

- [2] Волтажа на напојување MAX
- [3] Волтажа на напојување NOMINAL
- [4] Максимална брзина при работа на моторот
- [5] Батерија
- [6] Капацитет на батерија
- [7] Полнач за батерија
- [8] Максимално траење на полнењето
- [9] Моќност на моторот за влеча
- [10] Моќност на моторот за сечило
- [11] Појаси на работна фреквенција на радиоопрема
- [12] Максимална моќност на радиофреквенција што се пренесува во појасите за фреквенција во кои функционира радиоопремата.
- [13] Предни пневматици
- [14] Задни пневматици
- [15] Притисок за полнење напред
- [16] Притисок за полнење назад
- [17] Тежина (*)
- [18] Минимален радиус на некосена трева
- [19] Висина на косење
- [20] Ширина на косење
- [21] Брзина на движење (индикативна), напред
- [22] Брзина на движење (индикативно), назазад
- [23] Најголема вредност на наведнување
- [24] Димензии
- [25] Должина
- [26] Должина со вреќата (должина без вреќата)
- [27] Ширина
- [28] Ширина со дефлектор со страничен испуст (ширина без дефлектор со страничен испуст)
- [29] Висина
- [30] Код на уредот со сечивото
- [31] Ниво на акустичен притисок
- [32] Отстапување од мерењата
- [33] Измерено ниво на акустична моќност
- [34] Гарантирано ниво на акустична моќност
- [35] Ниво на вибрации на местото за управување
- [36] Ниво на вибрации на воланот

- [44] додатоци достапни на барање
- [44.A1, 42.A2] Комплет за „мелење
- [44.B] Полнач за батерија
- [44.C] Комплет за приколка
- [44.D] Платно за покривање
- [44.E] Нкомплет за заштита на страничен испуст (само за MP серија)
- [44.F] Синџири за снег
- [44.G] Гуми за кал/снег
- [44.H] Приколка
- [44.I] Дробалка
- [44.J] Собирач за лисја и трева
- [44.K] Сечиво за снег

[43] ДОПОЛНИТЕЛЕН ПРИКЛУЧОК ЗА ДОДАТОЦИ СО USB

- [43.A] Волтажа и енергија за полнење (Излез USB)
- [43.B] Тип
- [43.C] Име и адреса на производителот

* За одреден податок, проверете дали истиот е посочен на етикетата за идентификација на машината.

[1] RO - DATE TEHNICE

- [2] Tensiunea de alimentare MAX
- [3] Tensiunea de alimentare NOMINAL
- [4] Viteza max. de funcționare a motorului
- [5] Baterie
- [6] Capacitatea bateriei
- [7] Încărcător de baterie
- [8] Durata maximă a încălzirii
- [9] Puterea motorului de tracțiune
- [10] Puterea motorului lamelor
- [11] Banda (benzile) de frecvențe în care funcționează echipamentul radio
- [12] Puterea maximă de radiofrecvență transmisă în banda (benzile) de frecvențe în care funcționează echipamentul radio.
- [13] Pneuri față
- [14] Pneuri spate
- [15] Presiune roți față
- [16] Presiune roți spate
- [17] Masă (*)
- [18] Raza minimă de iarbă netăiată
- [19] Înălțime de tăiere
- [20] Lățime de tăiere
- [21] Viteza de deplasare la mersul înainte
- [22] Viteza de deplasare la mersul cu spatele
- [23] Înclinația maximă admisă
- [24] Dimensiuni
- [25] Lungime
- [26] Lungime cu sac (lungime fără sac)
- [27] Lățime
- [28] Lățime cu deflector de evacuare laterală (Lățime fără deflector de evacuare laterală)
- [29] Înălțime
- [30] Codul dispozitivului de tăiere
- [31] Nivel de presiune acustică
- [32] Nesiuranță în măsurare
- [33] Nivel de putere acustică măsurat
- [34] Nivel de putere acustică garantat
- [35] Nivel de vibrații la locul conducătorului
- [36] Nivel de vibrații la volan

- [44] Accesorii la cerere
- [44.A1, 42A2] Kit pentru „mulching”
- [44.B] Încărcător
- [44.C] Kit de remorcare
- [44.D] Prelată pentru acoperire
- [44.E] Set de protecție pentru evacuare posterioară (numai pentru seriile MP)
- [44.F] Lanțuri de zăpadă
- [44.G] Roți de noroi / zăpadă
- [44.H] Remorcă
- [44.I] Distribuitor
- [44.J] Colector de frunze și iarbă
- [44.K] Utilaj de dezapezire cu lamă

[43] PRIZĂ AUXILIARĂ PENTRU ACCESORII USB

- [43.A] Tensiune și curent de încărcare (leșire USB)
- [43.B] Tipul
- [43.C] Numele și adresa fabricantului

* Pentru informația specifică, consultați datele de pe eticheta de identificare a mașinii.

[1] SL - TEHNIČNI PODATKI

- [2] Napetost električnega napajanja MAX
[3] Napetost električnega napajanja NOMINAL
[4] Najvišja hitrost delovanja motorja
[5] Akumulator
[5a] z litijevimi ioni
[6] Zmogljivost baterije
[7] Polnilnik baterije
[8] Najdaljši čas polnjenja
[9] Moč pogonskega motorja
[10] Moč motorja rezil
[11] Frekvenčni pasovi, na katerih deluje radijska oprema
[12] Največja energija za radijsko frekvenco, preneseno po frekvenčnih pasovih, na katerih radijska oprema deluje
[13] Prednje pnevmatike
[14] Zadnje pnevmatike
[15] Tlak v prednjih pnevmatikah
[16] Tlak v zadnjih pnevmatikah
[17] Masa (*)
[18] Najmanjše področje nepokošene trave
[19] Višina košnje
[20] Širina reza
[21] Hitrost napredovanja (indikativna) pri vožnji naprej
[22] Hitrost napredovanja (indikativna) pri vzratni vožnji
[23] Maksimalni dovoljen naklon
[24] Dimenzije
[25] Džžka
[26] Džžka s košom (džžka bez koša)
[27] Širina
[28] Širina z odbijačem bočnega izmeta (Širina brez odbijača bočnega izmeta)
[29] Višina
[30] Šifra rezalne naprave
[31] Raven zvočnega tlaka
[32] Merilna negotovost
[33] Izmerjena raven zvočne moči
[34] Zajamčena raven zvočne moči
[35] Stopnja vibracij na voznikovem sedežu
[36] Nivo vibracij na volanu

[44] Dodatni priključki na zahtevo
[44.A1, 42.A2] Komplet za mulčenje
[44.B] Polnilnik baterije
[44.C] Komplet za vleko
[44.D] Prekrivno platno
[44.E] Komplet ščitnika zadnjega izmeta (samo za MP serijo)
[44.F] Snežne verige
[44.G] Kolesa za blato / sneg
[44.H] Prikolica
[44.I] Trosilec
[44.J] Pobiralnik listja in trave
[44.K] Snežni plug z nožem

[43] POMOŽNA VTIČNICA ZA USB OPREMO
[43.A] Napetost in tok polnjenja (izhod USB)
[43.B] Tip
[43.C] Ime in naslov proizvajalca

* Za specifični podatek glej identifikacijsko nalepko stroja.

[1] SR - TEHNIČNI PODACI

- [2] Napon napajanja MAX
[3] Napon napajanja NOMINAL
[4] Maks. radna brzina motora
[5] Baterija
[6] Kapacitet baterije
[7] Punjač baterije
[8] Maksimalno trajanje napunjenosti
[9] Snaga pogonskog motora
[10] Snaga motora sečiva
[11] Frekvenjski pojas (frekvenjski pojasevi) u kojem (u kojima) radijska oprema radi
[12] Najveća radiofrekvenjska snaga koja se prenosi u frekvenjskom pojasu (frekvenjskim pojasevima) u kojem (u kojima) radijska oprema radi.
[13] Prednje gume
[14] Zadnje gume
[15] Pritisak vazduha u prednjim gumama
[16] Pritisak vazduha u zadnjim gumama
[17] Masa (*)
[18] Minimalni poluprečnik nepokošene trave
[19] Visina košenja
[20] Širina košenja
[21] Brzina kretanja (indikativna), napred
[22] Brzina kretanja (indikativna), napred
[23] Maksimalni dozvoljen nagib
[24] Dimenzije
[25] Dužina
[26] Dužina s vrećom (dužina bez vreće)
[27] Širina
[28] Širina s usmerivačem bočnog izbacivanja (Širina bez usmerivača bočnog izbacivanja)
[29] Visina
[30] Šifra rezne glave
[31] Nivo zvučnog pritiska
[32] Merna nesigurnost
[33] Izmereni nivo zvučne snage
[34] Garantovani nivo zvučne snage
[35] Nivo vibracija na mestu vozača
[36] Nivo vibracija na volanu

[44] Dodatna oprema na zahtev
[44.A1, 42.A2] Komplet za malčiranje
[44.B] Punjač baterije
[44.C] Komplet za vuču
[44.D] Pokrovna cerada
[44.E] Komplet štitnika za izbacivanje otpozadi (edina za MP serija)
[44.F] Lanci za sneg
[44.G] Točkovi za blato / sneg
[44.H] Prikolica
[44.I] Posipač
[44.J] Plug za sneg s nožem
[44.K] Plug za sneg s nožem

[43] Pomoćna utičnica za dodatni pribor usb
[43.A] Napon i struja punjenja (izlaz USB)
[43.B] Vrsta
[43.C] Naziv i adresa proizvođača

* Za specifični podatak, pogledajte podatke navedene na identifikacijskoj nalepnici mašine.

[1] **TR - TEKNİK VERİLER**

- [2] Besleme gerilimi MAX
[3] Besleme gerilimi NOMINAL
[4] Motorun maksimum çalışma hızı
[5] Batarya
[6] Bataryanın kapasitesi
[7] Batarya şarj cihazı
[8] Bataryanın maksimum süresi
[9] Traksiyon motorunun gücü
[10] Bıçak motorunun gücü
[11] Radyo cihazının çalışma frekans bandı
[12] Radyo cihazının çalıştığı frekans bantlarında iletilen azami radyofrekans gücü.
[13] Ön tekerlekler
[14] Arka tekerlekler
[15] Ön şişirme basıncı
[16] Arka şişirme basıncı
[17] Kütle (*)
[18] Minimum kesilmemiş çim yarıçapı
[19] Kesim yüksekliği
[20] Kesim genişliği
[21] İleri yönde ilerleme hızı (gösterge niteliğindedir)
[22] Geri yönde ilerleme hızı (gösterge niteliğindedir)
[23] İzin verilen maksimum eğim
[24] Ebatlar
[25] Sepetli
[26] Sepetli uzunluk (sepetsiz uzunluk)
[27] Genişlik
[28] Yandan tahliye deflektörüyle genişlik (Yandan tahliye deflektörü olmadan genişlik)
[29] Yükseklik
[30] Kesim düzeni kodu
[31] Ses basınç seviyesi
[32] Ölçü belirsizliği
[33] Ölçülen ses gücü seviyesi
[34] Garanti edilen ses gücü seviyesi
[35] Sürücü mahalinde titreşim seviyesi
[36] Direksiyonda titreşim seviyesi

[44] Talep üzerine aksesuarlar
[44.A1, 42.A2] "Maçlama" Kıtı
[44.B] Batarya şarj cihazı
[44.C] Çekış Kıtı
[44.D] Kaplama Kıtı
[44.E] Arka tahliye koruma kıtı (sadece MP serisi için)
[44.F] Kar zincirleri
[44.G] Çamur / kar tekerleri
[44.H] Römork
[44.I] Serpici
[44.J] Yaprak ve çim toplayıcı
[44.K] Bıçaklı kar temizleme makinesi

[43] USB AKSESUARLAR İÇİN YARDIMCI BAĞLANTI NOKTASI
[43.A] Şarj gerilimi ve akımı (Çıkış USB)
[43.B] tipi.
[43.C] Üreticinin adı ve adresi

* Spesifik değer için, makine belirleme etiketinde belirtilenleri referans alın

ITALIANO - Istruzioni Originali

I manuali di istruzioni sono disponibili:

- ▷ sul sito web stiga.com
- ▷ scansionando il QR code



Download full manual
stiga.com

ATTENZIONE: PRIMA DI USARE LA MACCHINA, LEGGERE ATTENTAMENTE IL PRESENTE LIBRETTO.
Conservare per ogni futura necessità.

NOTA Il presente documento ha lo scopo di fornire una guida semplice, in formato cartaceo, per l'uso e la manutenzione della macchina in condizioni di sicurezza.
Per informazioni più dettagliate scaricare i manuali di istruzioni completi in formato digitale.

1. NORME DI SICUREZZA

1.1. ADDESTRAMENTO



Prendere familiarità con i comandi e con un uso appropriato della macchina. Imparare ad arrestare rapidamente il motore. L'inosservanza delle avvertenze e delle istruzioni può causare incendi e/o gravi lesioni.

- Non permettere mai che la macchina venga utilizzata da bambini o da persone che non abbiano la necessaria dimestichezza con le istruzioni. Le leggi locali possono fissare un'età minima per l'utilizzatore.
- Non utilizzare mai la macchina se l'utilizzatore è in condizione di stanchezza o malessere, oppure ha assunto farmaci, droghe, alcool o sostanze nocive alle sue capacità di riflessi e attenzione.
- Ricordare che l'operatore o utilizzatore è responsabile di incidenti e imprevisti che si possono verificare ad altre persone o alle loro proprietà. Rientra nella responsabilità dell'utilizzatore la valutazione dei rischi potenziali del terreno su cui si deve lavorare, nonché prendere tutte le precauzioni necessarie per garantire la sua e altrui sicurezza, in particolare sui pendii, terreni accidentati, scivolosi o instabili.
- Nel caso si voglia cedere o prestare ad altri la macchina, assicurarsi che l'utilizzatore prenda visione delle istruzioni d'uso contenute nel presente manuale.

1.2. OPERAZIONI PRELIMINARI

Dispositivi protezione individuale (DPI)

- Indossare indumenti adeguati, calzature da lavoro resistenti con soles antiscivolo, e pantaloni lunghi. Non azionare la macchina a piedi scalzi o con sandali aperti. Indossare cuffie di protezione dell'udito.
- Indossare guanti di lavoro in tutte le situazioni di rischio per le mani.
- Non indossare sciarpe, camici, collane, braccialetti, indumenti con parti svolazzanti, o provvisti di lacci o cravatte e comunque accessori pendenti o larghi che potrebbero impigliarsi nella macchina o in oggetti e materiali presenti sul luogo di lavoro.
- Raccogliere adeguatamente i capelli lunghi.

Area di lavoro / Macchina

- Ispezionare a fondo tutta l'area di lavoro e togliere tutto ciò che potrebbe venire espulso dalla macchina o danneggiare il dispositivo di taglio/organi rotanti (sassi, rami, fili di ferro, ossi, ecc.).

1.3. DURANTE L'UTILIZZO

- Non usare la macchina in ambienti a rischio di esplosione, in presenza di liquidi infiammabili, gas o polvere. Gli utensili elettrici generano scintille che possono incendiare la polvere o i vapori.
- Non esporre la macchina alla pioggia o ambienti bagnati. L'acqua che penetra in un utensile aumenta il rischio di scossa elettrica.
- Lavorare solamente alla luce del giorno o con buona luce artificiale e in condizioni di buona visibilità.
- Evitare di lavorare nell'erba bagnata, sotto la pioggia e con rischio di temporali, specialmente con probabilità di lampi.
- Allontanare persone, bambini e animali dall'area di lavoro. È necessario che i bambini vengano sorvegliati da un altro adulto.
- Prestare particolare attenzione alle irregolarità del terreno (dossi, cunette), ai pendii, ai pericoli nascosti e alla presenza di eventuali ostacoli che potrebbero limitare la visibilità.
- Prestare molta attenzione in prossimità di dirupi, fossi o argini. La macchina si può ribaltare se una ruota oltrepassa un bordo o se il bordo cede.
- Lavorare nel senso trasversale del pendio e mai nel senso salita/discesa, facendo molta attenzione ai cambi di direzione, accertandosi del proprio punto di appoggio e assicurandosi che le ruote non incontrino ostacoli (sassi, rami, radici, ecc) che potrebbero causare scivolamento laterale o perdita di controllo della macchina.
- La macchina non deve essere utilizzata su pendii superiori a 10°, a prescindere dal senso di marcia.
- Fermare il dispositivo di taglio durante l'attraversamento di superfici non erbose.
- Tenere sempre mani e piedi lontani dal dispositivo di taglio sia durante l'avviamento sia durante l'utilizzo della macchina.
- Stare sempre lontani dall'apertura di scarico.
- Non utilizzare mai la macchina con protezioni danneggiate, mancanti o non correttamente posizionate (sacco di raccolta, protezione di scarico posteriore).
- Non disinserire, disattivare, rimuovere o manomettere i sistemi di sicurezza/microinteruttori presenti.
- Prestare attenzione nei terreni in pendenza dove è richiesta particolare accortezza per evitare ribaltamenti o perdita di controllo della macchina. Le cause principali di perdita di controllo sono:
 - Mancanza di aderenza delle ruote.
 - Velocità eccessiva.
 - Bruschi cambi di direzione.
 - Frenatura inadeguata.
 - Macchina inadeguata all'impiego.
 - Mancanza di conoscenza sugli effetti che possono derivare dalle condizioni del terreno.
 - Utilizzo della macchina come veicolo da traino.

IMPORTANTE Le macchine oggetto del presente manuale non sono progettate per l'utilizzo come veicolo da traino

- Quando si utilizza la macchina vicino alla strada, fare attenzione al traffico.
- Disinnestare il dispositivo di taglio, fermare il motore e togliere la chiave, accertandosi che tutte le parti in movimento si siano completamente arrestate:
 - Durante il trasporto della macchina;
 - Ogni qualvolta si lasci la macchina incustodita;
 - Prima di rimuovere le cause di bloccaggio o disintasarne il convogliatore di scarico;
 - Prima di controllare, pulire o lavorare sulla macchina;
 - Dopo aver colpito un corpo estraneo. Verificare eventuali danni sulla macchina ed effettuare le necessarie riparazioni prima di usarla nuovamente;
 - Se la macchina comincia a vibrare in modo anomalo: verificare eventuali danneggiamenti; controllare se vi siano parti allentate e serrarle; provvedere alle verifiche, sostituzioni o riparazioni presso un Centro Specializzato.



In caso di rotture o incidenti durante il lavoro, arrestare immediatamente il motore e allontanare la macchina in modo da non provocare ulteriori danni; nel caso di incidenti con lesioni personali o a terzi, attivare immediatamente le procedure di pronto soccorso più adeguate alla situazione in atto e rivolgersi ad una Struttura Sanitaria per le cure necessarie. Rimuovere accuratamente eventuali detriti che potrebbero arrecare danni o lesioni a persone o a animali qualora rimanessero inosservati.

1.4. MANUTENZIONE, RIMESSAGGIO E TRASPORTO

Effettuare una regolare manutenzione ed un corretto rimessaggio preserva la sicurezza della macchina ed il livello delle sue prestazioni.

- Non usare mai la macchina con parti usurate o danneggiate. I pezzi guasti o deteriorati devono essere sostituiti e mai riparati. Usare solo ricambi originali.
- Durante le operazioni di regolazione della macchina, prestare attenzione ad evitare che le dita rimangano intrappolate fra il dispositivo di taglio in movimento e le parti fisse della macchina.
- Per ridurre il rischio di incendio, non lasciare contenitori con i materiali di risulta all'interno di un locale.



Il livello di rumorosità e di vibrazioni riportato nelle presenti istruzioni, sono valori massimi di utilizzo della macchina. L'impiego di un elemento di taglio sbilanciato, l'eccessiva velocità di movimento, l'assenza di manutenzione influiscono in modo significativo nelle emissioni sonore e nelle vibrazioni. Di conseguenza è necessario adottare delle misure preventive atte ad eliminare possibili danni dovuti ad un rumore elevato e alle sollecitazioni da vibrazioni; provvedere alla manutenzione della macchina, indossare cuffie antirumore, effettuare delle pause durante il lavoro.

1.5. BATTERIA / CARICA BATTERIA

- Per caricare la batteria utilizzare solo carica batteria raccomandati dal produttore. Un carica batteria inadeguato

può provocare una scossa elettrica, un surriscaldamento o una fuoriuscita di liquido corrosivo della batteria.

- Utilizzare soltanto le batterie specifiche previste per la vostra macchina. L'uso di altre batterie può provocare lesioni e rischio di incendio.
- Tenere le batterie non utilizzate lontane da oggetti metallici (fermagli per ufficio, monete, chiavi, chiodi, viti, ecc.) che potrebbero provocare un corto circuito dei contatti. Un cortocircuito fra i contatti della batteria può comportare combustioni o incendi.
- Non usare il carica batteria in luoghi con presenza di vapori, sostanze infiammabili o su superfici facilmente infiammabili, come carta, stoffa, ecc. Durante la ricarica, il carica batteria si riscalda e potrebbe provocare un incendio.
- Durante il trasporto degli accumulatori, fare attenzione a che i contatti non vengano collegati fra loro e non usare contenitori metallici per il trasporto.
- Collegare il carica batterie solo a prese con la tensione e la frequenza di rete indicate nella targhetta.
- La spina del cavo del carica batterie deve essere compatibile con la presa di corrente. Non modificare mai la spina. Non usare adattatori con il cavo del carica batterie dotato di messa a terra. Le spine non modificate e adatte alla presa riducono il rischio di scossa elettrica.
- Per evitare interruzioni nell'erogazione di corrente elettrica durante la ricarica:
 - verificare che la portata complessiva dell'impianto elettrico sia adeguata;
 - collegare la macchina ad una presa di corrente con amperaggio sufficiente;
 - evitare l'utilizzo contemporaneo di altre apparecchiature elettriche ad alto assorbimento.
- Non conservare il cavo del carica batterie alla portata dei bambini.

1.6. TUTELA AMBIENTALE

- Seguire scrupolosamente le norme locali per lo smaltimento di imballi, parti deteriorate o qualsiasi elemento a forte impatto ambientale; questi rifiuti non devono essere gettati nella spazzatura, ma devono essere separati e conferiti agli appositi centri di raccolta, che provvederanno al riciclaggio dei materiali.
- Seguire scrupolosamente le norme locali per lo smaltimento dei materiali di risulta.
- Al momento della messa fuori servizio, non abbandonare la macchina nell'ambiente, ma rivolgersi a un centro di raccolta, secondo le norme locali vigenti.



Non gettare le apparecchiature elettriche tra i rifiuti domestici. Secondo la Direttiva Europea 2012/19/UE sui rifiuti di apparecchiature elettriche ed elettroniche e la sua attuazione in conformità alle norme nazionali, le apparecchiature elettriche esauste devono essere raccolte separatamente, al fine di essere reimpiagate in modo eco-compatibile. Se le apparecchiature elettriche vengono smaltite in una discarica o nel terreno, le sostanze nocive possono raggiungere la falda acquifera ed entrare nella catena alimentare, danneggiando la vostra salute e benessere. Per informazioni più approfondite sullo smaltimento di questo prodotto, contattare l'Ente competente per lo smaltimento dei rifiuti domestici o il vostro Rivenditore



Alla fine della loro vita utile, smaltire le batterie con la dovuta attenzione per il nostro ambiente. La batteria contiene materiale che è pericoloso per voi e per l'ambiente. Essa deve essere rimossa e smaltita separatamente in una struttura che accetta le batterie agli ioni di litio.



La raccolta differenziata di prodotti e imballaggi usati, consente il riciclaggio dei materiali e la riutilizzazione. Il riutilizzo dei materiali riciclati aiuta a prevenire l'inquinamento ambientale e riduce la domanda di materie prime.

2. DESCRIZIONE DEL PRODOTTO

Questa macchina è un tosaerba con conducente a bordo seduto.

La macchina è provvista di motori elettrici che azionano il dispositivo di taglio e di un motore elettrico che governa la trazione.

La macchina è dotata di trazione posteriore.

L'operatore è in grado di condurre la macchina e di azionare i comandi principali mantenendosi sempre seduto al posto di guida.

I dispositivi di sicurezza montati sulla macchina prevedono l'arresto del motore e del dispositivo di taglio entro alcuni secondi (par. 5.2).

Uso previsto ed uso improprio

Questa macchina è progettata e costruita per il taglio dell'erba in giardini e aree erbose.

Qualsiasi altro impiego può rivelarsi pericoloso e causare danni a persone e/o cose.

Rientrano nell'uso improprio (come esempio, ma non solo):

- trasportare sulla macchina altre persone, bambini o animali;
- usare la macchina per spingere carichi;
- azionare il dispositivo di taglio nei tratti non erbosi;
- utilizzare la macchina per la raccolta di foglie o detriti;
- utilizzare la macchina per il passaggio su terreni instabili, scivolosi, ghiacciati, sassosi o sconnessi, pozzanghere o acquitrini.

IMPORTANTE *L'uso improprio della macchina comporta il decadimento della garanzia e il declino di ogni responsabilità del Costruttore, riversando sull'utilizzatore gli oneri derivanti da danni o lesioni proprie o a terzi.*

IMPORTANTE *La macchina dev'essere utilizzata da un solo operatore.*

IMPORTANTE *La macchina non è omologata per la circolazione su strade pubbliche. Il suo impiego (ai sensi del Codice della Strada) deve avvenire esclusivamente in aree private chiuse al traffico.*

2.1. COMPONENTI DELLA MACCHINA (FIG. 1)

- Assieme dispositivi di taglio
- Dispositivi di taglio
- Deflettore di scarico laterale
- Canale d'espulsione
- Sacco di raccolta
- Protezione di scarico posteriore (disponibile a richiesta)
- Sedile di guida
- Motore lame
- Motore trasmissione
- Batteria
- Paraurti anteriore
- Volante

M. Pulsantiera

2.2. SEGNALETICA DI SICUREZZA (FIG. 2)



ATTENZIONE

Leggere le istruzioni prima di usare la macchina.



ATTENZIONE

Togliere la chiave e leggere le istruzioni prima di effettuare qualsiasi operazione di manutenzione o riparazione.



PERICOLO ESPULSIONE DI OGGETTI

Non lavorare senza aver montato la protezione di scarico posteriore o il sacco di raccolta (solo per modelli con raccolta posteriore).



PERICOLO ESPULSIONE DI OGGETTI

Non lavorare senza aver montato il deflettore di scarico laterale (solo per modelli con scarico laterale).



PERICOLO ESPULSIONE DI OGGETTI

Tenere lontane le persone, al di fuori dell'area di lavoro durante l'uso.



PERICOLO RIBALTAMENTO DELLA MACCHINA

Non usare questa macchina su pendii superiori a 10°.



PERICOLO SCHIACCIAMENTO

Assicurarsi che i bambini rimangano a distanza dalla macchina quando è in funzione.



PERICOLO DI TAGLIO

Dispositivi di taglio in movimento. Non introdurre mani o piedi all'interno dell'alloggiamento dei dispositivi di taglio.

IMPORTANTE *Le etichette adesive rovinata e divenute illeggibili devono essere sostituite. Richiedere le nuove etichette al proprio centro di assistenza autorizzato.*

3. MONTAGGIO

IMPORTANTE Il disimballaggio e il montaggio devono essere effettuati su una superficie piana e solida, con spazio sufficiente alla movimentazione della macchina e degli imballi, utilizzando gli attrezzi adeguati.

3.1. DISIMBALLAGGIO

1. Aprire l'imballo con cautela, facendo attenzione a non smarrire componenti
2. Consultare la documentazione inclusa nella scatola, comprese le presenti istruzioni.
3. Estrarre dalla scatola tutti i componenti non montati.
4. Estrarre dall'imballo la macchina seguendo le seguenti precauzioni:
 - portare alla massima altezza l'assieme dispositivo di taglio (par. 4) per evitare di danneggiarlo al momento della discesa della macchina dal pallet di base;
 - portare la leva di sblocco della trasmissione posteriore in posizione sbloccata (par. 4);
 - far scendere la macchina dal pallet di base.

3.2. MONTAGGIO DEL VOLANTE

• Volante di tipo "I"

Vedi figura 3.

• Volante di tipo "II"

Vedi figura 3.

3.3. MONTAGGIO DEL SEDILE

Vedi figura 4.

3.4. MONTAGGIO DEL PARAURTI ANTERIORE

• Paraurti di tipo "I"

Vedi figura 5.

• Paraurti di tipo "II"

Vedi figura 5.

3.5. MONTAGGIO DEL DEFLETTORE DISCARICO LATERALE (se previsto)

Vedi figura 6, 7, 8.

3.6. MONTAGGIO DEI RINFORZI LATERALI DELL'ASSIEME DISPOSITIVI DI TAGLIO (se previsto)

Vedi figura 9.

3.7. MONTAGGIO E COMPLETAMENTO DELLA PIASTRA POSTERIORE (se previsto)

Vedi figura 10.

3.8. MONTAGGIO DEL SACCO DI RACCOLTA (se previsto)

Vedi figura 11, 16.

4. COMANDI DI CONTROLLO

• Commutatore a chiave (Fig. 12.A)

1. Chiave disinserita. Il circuito di alimentazione è disabilitato e la macchina si spegne. Nessuna funzione è attivabile.
2. Chiave inserita a fondo. La macchina è pronta per l'accensione.

IMPORTANTE Rimuovere la chiave ogni qualvolta si lasci la macchina inutilizzata o incustodita.

• Pedale trazione (Fig. 12.F)



Marcia in avanti

Stazionamento



Marcia indietro

IMPORTANTE La trazione si disinserisce quando l'operatore abbandona il sedile.

• Leva di innesto/disinnesto della trasmissione (Fig. 12.H)



Trasmissione inserita:



Trasmissione disinserita:

IMPORTANTE La leva di innesto / disinnesto non deve mai trovarsi in posizione intermedia. Questa condizione surriscalda e danneggia la trasmissione.

• Leva regolazione altezza di taglio (tipo "I" e "II")

Mediante questa leva (fig. 12.G) si effettua il sollevamento e l'abbassamento dell'assieme dispositivi di taglio che può essere posizionato a diverse altezze di taglio.

• Pulsanti di regolazione altezza di taglio (solo per modelli tipo "III")

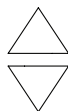

Mediante questi pulsanti si effettua il sollevamento (fig. 13.S) e l'abbassamento (fig. 13.T) dell'assieme dispositivi di taglio che può essere posizionato a 7 diverse altezze di taglio. Le sette posizioni sono indicate graficamente sul display (fig. 13.W)

• Pulsante di emergenza

Il pulsante di emergenza (Fig. 12.B) permette di arrestare immediatamente la macchina in caso di emergenza.

Il pulsante ha due posizioni:



Attivato



Disattivato

IMPORTANTE Con il pulsante di emergenza attivato non è possibile avviare la macchina.

• Presa ausiliaria per accessori USB (Fig. 12.I)

Questa presa (fig. 12.I) può caricare i dispositivi USB.

- **Dispositivi di segnalazione acustica**
- **Doppia segnalazione sonora: mancanza del sacco di raccolta.**

4. Segnalazione sonora continua: sacco di raccolta pieno:
5. Segnale sonoro singolo: mancato consenso al taglio in retromarcia. Vedere icona fig. 13.C.
6. Segnale intermittente ripetuto: la chiave è inserita ma la macchina non è stata avviata entro qualche minuto dal suo inserimento.

- **Leva ribaltamento sacco di raccolta (se previsto)**

Questa leva, estraibile dalla sua sede, permette di ribaltare il sacco di raccolta per lo svuotamento, riducendo lo sforzo richiesto all'operatore (fig. 12.E).

- **Pulsantiera tipo "I" (Fig. 12.C)**

Pulsante di avviamento macchina



Con la chiave inserita a fondo (fig. 12.A), questo pulsante (fig. 13.A) accende la macchina e abilita tutte le funzioni.

IMPORTANTE Se tutte le condizioni di sicurezza sono rispettate, l'icona "READY" (fig. 13.K) si illumina e la macchina è pronta per essere utilizzata.



Pulsante di innesto/disinnesto dei dispositivi di taglio



Pulsante consenso al taglio in retromarcia
Tenendo premuto il pulsante fig. 7.C viene dato il consenso al taglio in retromarcia.



Pulsante accensione fari



Icona Attenzione



Led batteria



Icona "Ready"
L'icona fig. 13.K si illumina quando la macchina è accesa e pronta per essere utilizzata.



Icona "Bluetooth"



Icona sovratemperatura controllers e/o motore



Icona leva innesto/disinnesto della trasmissione



Icona presenza operatore a bordo



Icona pulsante di emergenza

- **Pulsantiera tipo "II" (Fig. 12.D)**

Sono presenti i seguenti pulsanti e icone, in aggiunta alla pulsantiera tipo "I".

Pulsante "CRUISE CONTROL"



Per disinserire il dispositivo e ripristinare il comando della velocità di avanzamento tramite il pedale trazione (fig. 12.F) è sufficiente:

premere il pulsante fig. 13.G.

oppure

premere il pedale trazione (fig. 12.F).



Pulsante selezionatore regime dispositivo di taglio
ECO
NORMAL
BOOST



Icona ECO



Icona BOOST

- **Pulsantiera tipo "III" (Fig. 12.L)**

Sono presenti i seguenti pulsanti e icone, in aggiunta alla pulsantiera tipo "II".

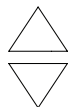

Pulsanti di regolazione altezza di taglio



Pulsanti di apertura/chiusura sacco di raccolta



Led batteria



Icona sacco di raccolta sollevato



Icona altezza di taglio



Percentuale di carica della batteria



Indicatore assorbimento corrente

- **Funzione Bluetooth**

1. Scaricare l'App tramite il QR Code riportato in fig. 29.
2. Seguire le istruzioni.



La connessione bluetooth si attiva automaticamente all'avvio della macchina e l'avvenuto collegamento con il dispositivo è confermato dall'accensione dell'icona fig. 13.M.

5. USO DELLA MACCHINA

5.1. OPERAZIONI PRELIMINARI

• Controllo delle batterie

Prima di utilizzare la macchina per la prima volta dopo l'acquisto, procedere alla completa ricarica della batteria (par. 6.1).

• Regolazione del sedile

Vedi figura 14.

• Pressione degli pneumatici

1. Collegare una pistola ad aria compressa provvista di manometro alla valvola della ruota (fig. 15).
2. Regolare la pressione ai valori indicati nella tabella "Dati Tecnici".

• Predisposizione della macchina al lavoro

NOTA Questa macchina permette di effettuare la rasatura del prato in diverse modalità; prima di iniziare il lavoro è opportuno predisporre la macchina in base a come si intende eseguire la rasatura.

1. Predisposizione per il taglio e lo scarico laterale a terra dell'erba (solo per modelli con scarico laterale)
2. Predisposizione per il taglio e la raccolta dell'erba nel sacco di raccolta (solo per modelli con raccolta posteriore tipo "III") (fig. 16).
3. Predisposizione per il taglio e lo scarico posteriore a terra dell'erba (solo per modelli con raccolta posteriore) (fig. 17).
4. Predisposizione per il taglio e la sminuzzatura dell'erba (solo con apposito kit per "mulching").

• Posizionamento dei ruotini antiscalo

1. Per modelli con scarico laterale (fig. 24).
2. Per modelli con raccolta posteriore (fig. 25).

5.2. CONTROLLI DI SICUREZZA



• Controlli di sicurezza generali

Oggetto	Risultato
Batterie.	Nessun danno al loro involucro e al coperchio.
Comandi di controllo pulsantiera.	Integri. Nessun danno.
Protezione di scarico posteriore, sacco di raccolta.	Integri. Nessun danno. Montati correttamente.
Cavi elettrici.	Tutto l'isolamento intatto. Nessun danno meccanico.
Azionare la macchina in avanti e indietro e rilasciare il pedale trazione.	La macchina rallenta e si ferma.
Dispositivi di sicurezza	Agiscono come indicato nel paragrafo successivo.

• Controlli dei dispositivi di sicurezza

Stato	Operatore seduto. Pedale trazione in posizione di folle (pedale rilasciato). Pulsante di emergenza disattivato.
Azione	Inserire la chiave a fondo.
Risultato	La macchina è pronta per l'accensione.

Stato	Macchina accesa o in movimento.
Azione	Alzarsi dal sedile di guida.
Risultato	Tutti i servizi si disattivano. L'icona fig. 13.E lampeggia e si accende l'icona fig. 13.P. 

Stato	Operatore seduto. Pedale trazione in posizione di marcia in avanti o indietro.
Azione	Provare ad accendere la macchina.
Risultato	Le icone fig. 13.E e fig. 13.O rimangono accese, i led batteria 1, 2, 4 e 5 lampeggiano. Pulsantiera tipo "I" e "II"  Pulsantiera tipo "III" 

Stato	Pulsante di emergenza attivato.
Azione	Provare ad accendere la macchina.
Risultato	La macchina si accende. L'icona fig. 13.E lampeggia e si accende l'icona fig. 13.Q. La trazione e i dispositivi di taglio non funzionano. 

Stato	Dispositivi di taglio innestati
Azione	Azionare la retromarcia senza tener premuto il pulsante di consenso al taglio in retromarcia.
Risultato	I dispositivi di taglio si disinnestano.

Stato	Dispositivi di taglio innestati
Azione	Sollevare il sacco di raccolta o togliere la protezione di scarico posteriore (solo per modelli con raccolta posteriore).
Risultato	I dispositivi di taglio si disinnestano.

Stato	Macchina accesa ed in movimento.
Azione	Rilasciare il pedale trazione.
Risultato	La macchina rallenta e si ferma.

Stato	Macchina accesa ed in movimento.
Azione	Effettuare una guida di prova.

Risultato	Non deve essere presente nessuna vibrazione anomala, nessun suono anomalo. Sterzo, comandi e pedali devono funzionare correttamente.
-----------	---



Se uno qualsiasi dei risultati si discosta da quanto indicato nelle tabelle, non utilizzare la macchina! Rivolgersi ad un centro di assistenza per i controlli del caso e per la riparazione.

5.3. USO SU TERRENI IN PENDENZA

Rispettare i limiti indicati nella Tabella "Dati Tecnici" e nella fig. 18, a prescindere dal senso di marcia.

5.4. AVVIAMENTO E LAVORO

• Avviamento

1. Controllare che la trasmissione sia inserita (par. 4).
2. Sedersi al posto di guida.
3. Inserire la chiave a fondo (fig. 12.A).

Per modelli tipo "I" e "II":

1. Attendere che venga eseguito il check elettrico della macchina, durante il quale le icone della pulsantiera si illuminano.
2. Premere il pulsante di avviamento (fig. 13.A).
3. Attendere che l'icona "Ready" (fig. 13.K) sia illuminata con luce fissa.

Per modelli tipo "III":

1. Attendere che venga eseguito il check elettrico della macchina, durante il quale si illuminano le icone presenti all'interno della zona centrale circolare della pulsantiera (fig. 13.F, 13.Y, 13.Z).
2. Premere il pulsante di avviamento (fig. 13.A).
3. Attendere che siano illuminate le icone di stato della batteria (13.F e 13.Y), l'altezza di taglio (13.W) e le altre funzioni attive.

• Svuotamento del sacco di raccolta

IMPORTANTE Lo svuotamento del sacco di raccolta è eseguibile solo con dispositivi di taglio disinnestati; in caso contrario, si arresterebbe il motore.

Un segnale acustico continuo segnala il riempimento del sacco di raccolta.

Procedere come riportato di seguito:

1. Disinnestare i dispositivi di taglio (fig. 13.B) e il segnale si interrompe.
2. Arrestare la macchina.

Per modelli tipo "I" e "II":

1. Estrarre la leva (fig. 20.A - se prevista) o afferrare la maniglia posteriore (fig. 20.A1) e ribaltare il sacco di raccolta per svuotarlo.
2. Avanzare con la macchina di circa 1 m.
3. Richiudere il sacco di raccolta in modo che resti agganciato all'arpione di fermo (fig. 20.B).

Per modelli tipo "III":

1. Premere per circa 1 s il pulsante di apertura sacco (fig. 13.U) per aprirlo completamente e svuotarlo; in alternativa è possibile tenere premuto il pulsante di apertura sacco fino a che non sia raggiunta l'apertura necessaria allo svuotamento. Al rilascio del pulsante il sacco rimarrà nella posizione raggiunta.
2. Avanzare con la macchina di circa 1 m.
3. Tenere premuto il pulsante di chiusura sacco (fig. 13.V) per richiuderlo completamente.

5.5. ARRESTO

Per arrestare la macchina:

1. Rilasciare il pedale della trazione per arrestare la marcia.
2. Spegnerla la macchina disinserendo la chiave (fig. 12.A).

IMPORTANTE Per preservare la carica delle batterie, non lasciare la chiave inserita quando la macchina non è in uso.

5.6. DOPO L'UTILIZZO

- Lasciare raffreddare la macchina prima di collocarla in un qualsiasi ambiente.
- Effettuare la pulizia (Par. 6.2).
- Collocare la macchina in prossimità di una presa di corrente e ricaricare le batterie (par. 6.1), in modo da averla in piena efficienza al momento del successivo utilizzo.

Ogni qualvolta si lasci la macchina incustodita, si abbandoni il posto di guida o si parcheggi la macchina:

1. Arrestare la macchina.
2. Portare l'assieme dispositivi di taglio in posizione di minima altezza.
3. Accertarsi che tutte le parti in movimento si siano completamente arrestate.
4. Togliere la chiave di accensione (fig. 12.A).

6. MANUTENZIONE

Le norme di sicurezza da seguire sono descritte al cap. 1. Rispettare scrupolosamente tali indicazioni per non incorrere in gravi rischi o pericoli:

Prima di effettuare qualsiasi controllo, pulizia o intervento di manutenzione/regolazione sulla macchina:

- Disinnestare il dispositivo di taglio.
- Arrestare la macchina.
- Accertarsi dell'arresto di ogni componente in movimento.
- Rimuovere la chiave di accensione.
- Indossare indumenti adeguati, guanti da lavoro e occhiali di protezione.

IMPORTANTE Non lasciare mai la chiave inserita o alla portata di bambini o di persone non autorizzate.

6.1. BATTERIA

IMPORTANTE La ricarica deve avvenire esclusivamente tramite il caricabatteria (fig. 22.A). Altri sistemi di ricarica possono danneggiare irrimediabilmente la batteria.

Per ricaricare la batteria:

1. Avvicinare la macchina ad una presa di corrente e rimuovere la chiave (fig. 12.A);
2. Sollevare il sedile;
3. Sollevare il tappo della presa di ricarica (fig. 21.A);
4. Collegare alla presa di ricarica il caricabatterie fornito in dotazione (fig. 22.A) con apposita baionetta di fissaggio del rispettivo connettore (fig. 22.B);
5. Collegare alla presa di rete il caricabatterie, inserendo la rispettiva spina (fig. 23).

Durante la ricarica i led di segnalazione della batteria (fig. 13.F) lampeggiano in modo progressivo. Al raggiungimento di ogni singola soglia di carica, il rispettivo led rimane acceso in maniera fissa, mentre gli altri continuano a lampeggiare.

IMPORTANTE La batteria può essere mantenuta sotto carica a tempo indeterminato.

IMPORTANTE Durante la ricarica, tutte le funzioni della macchina sono disabilitate, anche inserendo la chiave a fondo.

6.2. PULIZIA

• Indicazioni generali

Dopo ogni utilizzo, effettuare la pulizia attenendosi alle seguenti istruzioni:

- Non usare getti d'acqua ed evitare di bagnare il motore e componenti elettrici.
- Rimuovere i detriti d'erba e il fango accumulati all'interno dello chassis.
- Assicurarsi sempre che le prese d'aria siano libere da detriti.
- Non impiegare liquidi aggressivi per la pulizia dello chassis.
- Per ridurre il rischio di incendio mantenere il motore libero da residui d'erba, foglie o grasso eccessivo.
- Sollevare il cofano e pulire con aria compressa eventuali residui di sporco o erba che si accumulano sopra al pacco batteria.

• Pulizia dell'assieme dispositivi di taglio

IMPORTANTE *Il lavaggio dell'interno dell'assieme dispositivo di taglio e del canale di espulsione deve essere eseguito con il sacco di raccolta montato e con il tappo mulching inserito (se presente) o con la protezione di scarico posteriore montata.*

1. Posizionare la macchina su una superficie piana e con pavimento solido.
2. Collegare un tubo per l'acqua (fig. 26.A, 27.A) a uno dei due appositi raccordi e aprire l'acqua.
3. Sedersi al posto di guida ed avviare la macchina.
4. Abbassare completamente il dispositivo di taglio ed innestare i dispositivi di taglio.
5. Far affluire l'acqua per alcuni minuti ed arrestare la macchina.
6. Chiudere l'acqua e scollegare il tubo dal raccordo.
7. Ripetere la procedura sull'altro raccordo.
8. Soffiare la parte superiore dell'assieme (fig. 28) con un getto di aria compressa.

6.3. MANUTENZIONE DEL DISPOSITIVO DI TAGLIO



Non toccare il dispositivo di taglio fintanto che sia stata tolta la chiave di accensione e che il dispositivo di taglio sia completamente fermo. Fare attenzione che il dispositivo di taglio può muoversi, anche se la chiave è stata tolta (per modelli a batteria).



Tutte le operazioni riguardanti i dispositivi di taglio (smontaggio, affilatura, equilibratura, riparazione, rimontaggio e/o sostituzione) sono lavori impegnativi che richiedono una specifica competenza oltre all'impiego di apposite attrezzature; per ragioni di sicurezza, occorre pertanto che siano sempre eseguite presso un Centro Specializzato.



Far sostituire sempre il dispositivo di taglio danneggiato, storto o usurato, assieme alle proprie viti, per mantenere l'equilibratura.

IMPORTANTE *Utilizzare sempre dispositivi di taglio originali, riportanti il codice indicato nella tabella "Dati Tecnici".*

7. TRASPORTO, RIMESSAGGIO E SMALTIMENTO

7.1. TRASPORTO

Quando si movimentata la macchina occorre:

1. disinnestare il dispositivo di taglio;
2. portare l'assieme dispositivi di taglio in posizione di massima altezza;
3. spegnere la macchina e rimuovere la chiave di accensione;
4. disinserire la trasmissione (par. 4).

Quando si trasporta la macchina con un automezzo o rimorchio, occorre:

- utilizzare rampe di accesso di resistenza, larghezza e lunghezza adeguate;
- caricare la macchina con il motore elettrico spento, con la chiave di accensione rimossa dalla sua sede sulla macchina, senza conducente, a spinta, impiegando un numero adeguato di persone;
- abbassare l'assieme dispositivo di taglio;
- posizionarla in modo da non costituire pericolo per nessuno;
- inserire la trasmissione (par. 4);
- bloccarla saldamente al mezzo di trasporto mediante funi o catene per evitarne il ribaltamento con possibile danneggiamento.

7.2. RIMESSAGGIO

Quando la macchina deve essere rimessata, rimuovere la chiave di accensione.







Rimessare la macchina:









- con l'assieme dispositivo di taglio abbassato
- in un ambiente asciutto;
- al riparo dalle intemperie, all'ombra, ad una temperatura consigliata compresa tra 0 e +40°C;
- possibilmente ricoperta con un telo;
- in un luogo inaccessibile ai bambini;
- assicurandosi di aver rimosso chiavi o utensili usati per la manutenzione.



NOTA *Occorre provvedere alla completa ricarica della batteria almeno una volta al mese e sempre prima di riprendere l'attività.*

NOTA *Riporre la macchina in modo da non costituire pericolo in caso di contatto, anche accidentale o fortuito, con persone, bambini o animali.*

8. IDENTIFICAZIONE INCONVENIENTI

Inconveniente	Causa	Rimedio
La macchina non si accende.	Batteria scarica.	Ricaricare la batteria (par. 6.1).
Taglio irregolare	L'affilatura dei dispositivi di taglio è ridotta.	Rivolgersi ad un centro di assistenza Autorizzato.
	Velocità di avanzamento elevata in rapporto all'altezza dell'erba da tagliare.	Ridurre la velocità di avanzamento e/o aumentare l'altezza di taglio.
	L'assieme del dispositivo di taglio è pieno d'erba.	Attendere che l'erba sia asciutta. Pulire l'assieme del dispositivo di taglio.
Vibrazione anomala durante l'uso.	Dispositivi di taglio squilibrati. Dispositivi di taglio allentati. Parti allentate. Eventuali danneggiamenti	Rivolgersi ad un centro di assistenza autorizzato per verifiche, sostituzioni o riparazioni.
L'icona fig. 13.E rimane accesa e i led batteria 2 e 5 lampeggiano. Pulsantiera tipo "I" e "II"  Pulsantiera tipo "III" 	Sovraccarico di corrente dalla batteria per:	
	Condizioni di lavoro troppo gravose.	Ridurre la velocità di avanzamento. Aumentare l'altezza di taglio.
	Pendio troppo ripido.	Ridurre la velocità di avanzamento e verificare la pendenza del terreno su cui si sta lavorando.
L'icona fig. 13.N lampeggia. Tutte le altre indicazioni nella pulsantiera (icone/led) rimangono in funzione e visibili. 	Pre-allarme di sovratemperatura della batteria, del motore trazione e /o dei motori dei dispositivi di taglio per:	
	Condizioni di lavoro gravose.	Ridurre la velocità di avanzamento. Aumentare l'altezza di taglio.
Le icone fig. 13.E e fig. 13.N restano accese e i led batteria 2 e 4 lampeggiano. Pulsantiera tipo "I" e "II"  Pulsantiera tipo "III" 	Sovratemperatura/sotto temperatura della batteria per:	Spegnere la macchina, attendere almeno 5 minuti per poi procedere al suo riavvio.
	Condizioni di lavoro gravose.	Ridurre la velocità di avanzamento. Aumentare l'altezza di taglio.
	Condizioni ambientali non idonee.	Lavorare in ambiente con temperatura adeguata alle condizioni di esercizio della macchina.
L'icona fig. 13.E resta accesa e i led batteria 1, 4 e 5 lampeggiano. Pulsantiera tipo "I" e "II"  Pulsantiera tipo "III" 	Sovraccarico di corrente ai dispositivi di taglio per:	
	Condizioni di lavoro gravose.	Ridurre la velocità di avanzamento. Aumentare l'altezza di taglio.
	Ostruzioni che impediscono la rotazione dei dispositivi di taglio.	Rimuovere le ostruzioni.
	L'assieme dei dispositivi di taglio è pieno d'erba.	Pulire l'assieme dei dispositivi di taglio.

Inconveniente	Causa	Rimedio
<p>Le icone fig. 13.E e fig. 13.N rimangono accese e i led batteria 1 e 3 lampeggiano.</p> <p>Pulsantiera tipo "I" e "II"</p>  <p>Pulsantiera tipo "III"</p> 	<p>Sovratemperatura dei motori dei dispositivi di taglio per:</p>	<p>Spegnere la macchina, attendere almeno 5 minuti per poi procedere al suo riavvio.</p>
	<p>Condizioni di lavoro gravose.</p>	<p>Ridurre la velocità di avanzamento.</p> <p>Aumentare l'altezza di taglio.</p>
<p>L'icona fig. 13.E rimane accesa, i led batteria 1, 3 e 5 lampeggiano.</p> <p>Pulsantiera tipo "I" e "II"</p>  <p>Pulsantiera tipo "III"</p> 	<p>Stallo dei motori dei dispositivi di taglio per:</p>	
	<p>Condizioni di lavoro gravose.</p>	<p>Ridurre la velocità di avanzamento.</p> <p>Aumentare l'altezza di taglio.</p>
	<p>Ostruzioni che impediscono la rotazione dei dispositivi di taglio.</p>	<p>Rimuovere le ostruzioni.</p>
	<p>L'assieme dei dispositivi di taglio è pieno d'erba.</p>	<p>Pulire l'assieme dei dispositivi di taglio.</p>
<p>Le icone fig. 13.E e fig. 13.N rimangono accese, i led batteria 1, 2 e 4 lampeggiano.</p> <p>Pulsantiera tipo "I" e "II"</p>  <p>Pulsantiera tipo "III"</p> 	<p>Sovratemperatura del motore trazione per:</p>	<p>Spegnere la macchina e attendere almeno 5 minuti prima di ripetere la procedura di avviamento.</p>
	<p>Motore trazione sotto sforzo.</p>	<p>Ridurre la velocità di avanzamento.</p>
	<p>Pendio troppo ripido.</p>	<p>Ridurre la velocità e verificare la pendenza del pendio su cui si sta lavorando.</p>
	<p>Presenza di fango eccessivo sulle ruote.</p>	<p>Verificare che le ruote non siano bloccate e, eventualmente, pulirle.</p>
<p>Le icone fig. 13.E e fig. 13.O rimangono accese, i led batteria 1, 2, 4 e 5 lampeggiano.</p> <p>Pulsantiera tipo "I" e "II"</p>  <p>Pulsantiera tipo "III"</p> 	<p>La macchina è avviata con il pedale trazione non rilasciato (non in posizione di folle).</p>	<p>Spegnere la macchina e ripetere la procedura di avviamento solamente dopo aver verificato che il pedale di trazione sia in posizione di folle (pedale rilasciato).</p>

Inconveniente	Causa	Rimedio
<p>Le icone fig. 13.E e fig. 13.O rimangono accese e i led batteria 1, 2, 3 e 5 lampeggiano.</p> <p>Pulsantiera tipo "I" e "II"</p>  <p>Pulsantiera tipo "III"</p> 	<p>Leva di innesto/disinnesto trasmissione in posizione di trasmissione disinserita.</p>	<p>Verificare la posizione della leva di innesto/disinnesto trasmissione e, eventualmente, riportarla nella posizione di trasmissione inserita.</p> <p>Se il problema persiste rivolgersi ad un Centro Assistenza.</p>
<p>I led batteria fig. 13.F si accendono e si spengono in progressione, da sinistra a destra, e viceversa.</p>	<p>Errore di comunicazione tra i moduli elettronici di bordo.</p>	<p>Spegnere la macchina e ripetere la procedura di avviamento.</p> <p>Se il problema persiste rivolgersi ad un Centro Assistenza.</p>

NOTA Per le macchine dotate di pulsantiera tipo "III", assieme alla combinazione di errore dei led viene visualizzato un codice numerico di errore nei digit percentuale carica della batteria (fig. 13.Y). In caso sia necessario, comunicare il codice numerico di errore al Centro Assistenza Autorizzato.

NOTA Per ulteriori inconvenienti non riportati in tabella, contattare immediatamente un Centro Assistenza Autorizzato.

ČEŠTINA - Překlad původního návodu k používání

Návody k použití jsou dostupné:

- ▷ na stránkách stiga.com,
- ▷ naskenováním QR kódu.



Download full manual
stiga.com

UPOZORNĚNÍ: PŘED POUŽITÍM STROJE SI POZORNĚ PŘEČTĚTE TENTO NÁVOD K POUŽITÍ.
Uchovejte si jej kvůli dalšímu použití.

POZNÁMKA: Účelem tohoto dokumentu v papírové podobě je poskytnutí jednoduchého průvodce pro bezpečné používání a údržbu stroje.

Chcete-li získat podrobnější informace, stáhněte si kompletní návody k použití v digitálním formátu.

1. BEZPEČNOSTNÍ POKYNY

1.1. INSTRUKTÁŽ



Seznamte se s ovládacími prvky stroje a s jeho vhodným použitím. Naučte se rychle zastavit motor. Neuposlechnutí varování a pokynů může způsobit požár a/nebo vážná ublížení na zdraví.

- Nikdy nepřipusťte, aby stroj používaly děti nebo osoby, které nejsou dokonale seznámeny s pokyny. Zákony v jednotlivých zemích upřesňují minimální předepsaný věk pro uživatele.
- Stroj nesmíte nikdy používat, jste-li unaveni, pokud je vám nevolno, nebo v případě, že jste užíli léky, drogy, alkohol či jiné látky snižující vaše reflexní schopnosti a pozornost.
- Pamatujte, že operátor nebo uživatel nese odpovědnost za nehody a nepředvídané události způsobené jiným osobám nebo jejich majetku. Zhodnocení možných rizik při práci na zvoleném terénu patří do odpovědnosti uživatele, který je také odpovědný za přijetí všech dostupných opatření k zajištění vlastní bezpečnosti a také bezpečnosti jiných osob, zvláště na svazích, nepravidelném, kluzkém a nestabilním terénu.
- V případě, že chcete postoupit nebo půjčit stroj jiným osobám, ujistěte se, že se uživatel seznámí s pokyny pro použití uvedenými v tomto návodu.

1.2. PŘÍPRAVNÉ ÚKONY

Osobní ochranné prostředky (OOP)

- Použijte vhodný oděv, odolnou pracovní obuv s protiskluzovou podrážkou a dlouhé kalhoty. Nepracujte bosí nebo v otevřených sandálech. Používejte chrániče sluchu.
- Ve všech situacích, kdy existuje riziko pro vaše ruce, použijte pracovní rukavice.
- Nemějte na sobě šály, pláště, náhrdelníky, náramky, oděv s volnými částmi nebo oděv se šňůrkami nebo kravatou i jakékoliv visící nebo volné doplňky všeobecně, protože by se mohly zachytit do stroje nebo do předmětů a materiálů, které se nacházejí na pracovišti.
- Dlouhé vlasy vhodným způsobem sepeňte.

Pracovní prostor / stroj

- Důkladně prohlédněte celý pracovní prostor a odstraňte z něj vše, co by mohlo být vymrštěno strojem nebo co by mohlo poškodit žací ústrojí / otáčející se součásti (kameny, větve, železné dráty, kosti atd.).

1.3. BĚHEM POUŽITÍ

- Nepoužívejte stroj v prostředí s rizikem výbuchu, za

přítomnosti hořlavých kapalin, plynů nebo prachu. Elektrické nářadí způsobuje vznik jisker, které mohou zapálit prach nebo výpary.

- Nevystavujte stroj dešti, ani jej nenechávejte ve vlhkém prostředí. Voda, která pronikne do nástroje, zvyšuje riziko zásahu elektrickým proudem.
- Pracujte pouze při denním světle nebo při dobrém umělém osvětlení.
- Nepracujte, když je tráva mokrá, za deště a při riziku bouře, zejména když je pravděpodobný výskyt blesků.
- Vzdalte osoby, děti a zvířata z pracovního prostoru. Je potřeba, aby byly děti pod dohledem dospělé osoby.
- Věnujte mimořádnou pozornost nepravidelnostem terénu (hrboly, příkopy), svahům, skrytým nebezpečím a přítomnosti případných překážek, které by mohly omezovat viditelnost.
- Věnujte velkou pozornost blízkosti srázů, příkopů nebo mezí. Pokud jedno z kol zajede za okraj, nebo když dojde k poklesnutí okraje, stroj se může převrátit.
- Šikmé trávníky by měly být sekány v příčném směru, a nikdy ne směrem nahoru/dolů, a je nutné věnovat zvýšenou pozornost změnám směru, ověřit své postavení a ujistit se, aby se do kol nezapletly překážky (kameny, větve, kořeny apod.), což by mohlo způsobit boční posuvy nebo ztrátu kontroly nad strojem.
- Stroj nesmí být používán na svazích se sklonem více než 10°, a to bez ohledu na směr jízdy.
- Při přejezdu přes natravnaté plochy zastavte žací ústrojí.
- Pokaždé udržujte ruce a nohy v bezpečné vzdálenosti od žacího ústrojí a při uvádění stroje do chodu i během jeho použití.
- Vždy se držte v dostatečné vzdálenosti od výstupního otvoru.
- Nikdy nepoužívejte stroj s poškozenými, chybějícími nebo nesprávně nasazenými ochrannými kryty (sběrný koš, ochranný kryt zadního výhozu).
- Nevypínejte, nevyřazujte a nedemontujte přítomné bezpečnostní prvky/mikropřepínače ani je nevyřazujte z činnosti.
- Věnujte pozornost svažitému terénu, který vyžaduje mimořádnou pozornost, aby se zabránilo převrácení nebo ztrátě kontroly nad strojem. Hlavní důvody ztráty kontroly nad strojem jsou:
 - Nedostatečná přilnavost kol.
 - Nadměrná rychlost.
 - Prudké změny směru.
 - Nevhodný způsob brzdění.
 - Použití stroje pro nevhodný účel.
 - Nedostatek znalosti o důsledcích, které mohou být způsobeny terénními podmínkami.
 - Použití stroje jako tažného vozidla.

DŮLEŽITÉ: *Stroje, na které se vztahuje tento návod k obsluze, nejsou určeny k použití jako tažná vozidla.*

- Při použití stroje blízko silnice dávejte pozor na provoz.
- Vypněte záci ústrojí, zastavte motor a vyjměte klíček, přičemž se ujistěte, že se všechny pohyblivé části zcela zastavily:
 - během přepravy stroje;
 - kdykoli zůstane stroj bez dozoru;
 - před odstraněním příčin ucpaní nebo při odblokování výfukového potrubí;
 - před kontrolou, čištěním nebo prací na stroji;
 - kdykoliv najedete na cizí předmět. Před dalším použitím zkontrolujte, zda není stroj poškozen, a proveďte potřebné opravy.
- Pokud stroj začne anomálním způsobem vibrovat: zkontrolujte případná poškození; zkontrolujte, zda některé součásti nejsou uvolněné a podle potřeby je utáhněte. Nechte provést kontroly, výměny nebo opravy ve specializovaném středisku.



V případě poruchy nebo nehody během pracovní činnosti okamžitě zastavte motor a přesuňte stroj, aby se zabránilo dalším škodám; v případě nehod s ublížením na zdraví třetím osobám okamžitě aplikujte postupy první pomoci, nejdvodnější pro danou situaci, a obraťte se na zdravotní středisko ohledně potřebného ošetření. Odstraňte jakékoli úlomky, které by mohly způsobit škody a ublížení na zdraví osob nebo zvířat ponechaných bez dozoru.

1.4. ÚDRŽBA, GARÁŽOVÁNÍ A PŘEPRAVA

Provádění pravidelné údržby a správného skladování zajišťuje zachování bezpečnosti stroje a úrovně jeho výkonnosti.

- Nikdy nepoužívejte stroj, který má opotřebované nebo poškozené součásti. Vadné nebo opotřebované součásti musí být nahrazeny a nikdy nesmí být opravovány. Používejte pouze originální náhradní díly.
- Během úkonů seřizování stroje věnujte pozornost tomu, abyste zabránili uvíznutí prstů mezi pohybujícími se záci ústrojí a pevnými součástmi stroje.
- Za účelem omezení rizika požáru nenechávejte nádoby s odpadovými materiály uvnitř místnosti.



Úrovně hluku a vibrací uvedené v tomto návodu představují maximální hodnoty při použití stroje. Použití nevyváženého sekacího prvku, příliš vysoká rychlost pohybu a chybějící údržba výrazně ovlivňují akustické emise a vibrace. Proto je třeba přijmout preventivní opatření pro odstranění možných škod způsobených vysokým hlukem a namáháním v důsledku vibrací; zajistěte údržbu stroje, používejte chrániče sluchu a během pracovní činnosti dělejte přestávky.

1.5. AKUMULÁTOR/NAPÁJENÍ AKUMULÁTORU

- Pro nabití akumulátoru používejte výhradně nabíječky akumulátorů doporučené výrobcem. Nevhodná nabíječka akumulátorů může způsobit úraz elektrickým proudem, přehřátí nebo únik korozivní kapaliny akumulátoru.
- Používejte pouze specifické akumulátory určené pro váš přístroj. Použití jiných akumulátorů může způsobit zranění a riziko požáru.
- Nepoužívané baterie uchovávejte mimo dosah kovových předmětů (kancelářské svorky, mince, klíče, hřebíky, šrouby atd.), které by mohly zkratovat kontakty. Zkrat mezi

- kontakty akumulátoru může způsobit hoření nebo požár.
- Nabíječku akumulátorů nepoužívejte na místech s výparry, zápalnými látkami nebo na snadno zápalných površích, jako je papír, textilie apod. Během nabíjení dochází k ohřevu nabíječky akumulátorů, a proto by mohlo dojít ke vzniku požáru.
- Během přepravy akumulátorů věnujte pozornost tomu, aby se zabránilo vzájemnému propojení kontaktů, a nepoužívejte pro přepravu kovové nádoby.
- Nabíječku připojujte pouze do zásuvek se síťovým napětím a frekvencí, které odpovídají údajům na štítku.
- Zástrčka kabelu nabíječky akumulátorů musí být kompatibilní s elektrickou zásuvkou. Zástrčku nikdy neupravujte. Na kabel nabíječky akumulátorů, opatřený uzemněním, nepoužívejte adaptéry. Neupravené zástrčky, vhodné do příslušné zásuvky, snižují riziko zásahu elektrickým proudem.
- Aby nedošlo k přerušení dodávky elektrického proudu během dobíjení:
 - Zkontrolujte, zda je celkový proud elektrického systému odpovídající.
 - Připojte stroj k zásuvce dostatečné proudové hodnoty.
 - Nepoužívejte současně jiné elektrické přístroje vysokou spotřebou.
- Neuchovávejte kabel nabíječky akumulátorů v dosahu dětí.

1.6. OCHRANA ŽIVOTNÍHO PROSTŘEDÍ

- Pečlivě dodržujte místní předpisy pro likvidaci obalových materiálů, poškozených dílů nebo jakýchkoli předmětů s výrazným dopadem na životní prostředí; Tento odpad by neměl být vhažován do koše, ale je nutné jej oddělit a odevzdat do příslušných sběrných středisek, která zajistí recyklaci materiálů.
- Důsledně dodržujte místní předpisy týkající se likvidace zbytkového materiálu.
- Při vyřazení stroje z provozu jej nenechávejte volně v přírodě, ale obraťte se na sběrné středisko v souladu s platnými místními předpisy.



Neodhazujte elektrická zařízení do domovního odpadu. Podle evropské směrnice 2012/19/EU o odpadu tvořeném elektrickými a elektronickými zařízeními a její aplikace v podobě národních norem musí být elektrická zařízení po skončení své životnosti odevzdána do sběru odděleně za účelem jejich eko kompatibilní recyklace. Když se elektrická zařízení likvidují na smetišti nebo volně v přírodě, škodlivé látky mohou proniknout do podzemních vod a dostat se do potravinového řetězce a poškodit vaše zdraví a narušit váš životní styl. Pro získání podrobnějších informací o likvidaci tohoto výrobku se obraťte na kompetentní organizaci, zabývající se ekologickou likvidací domovního odpadu, nebo na vašeho prodejce.



Poskončení životnosti akumulátorů provedte jejich likvidaci a věnujte přitom pozornost našemu životnímu prostředí. Akumulátor obsahuje materiál, který je nebezpečný pro vás i pro životní prostředí. Je třeba jej demontovat a zlikvidovat samostatně ve sběrném středisku, které likviduje také lithium-iontové akumulátory.



Separovaný sběr použitých výrobků a obalů umožňuje recyklaci materiálů a jejich opětovné použití. Opětovné použití recyklovaných materiálů pomáhá předcházet znečištění životního prostředí a snižuje poptávku po prvotních surovinách.

2. POPIS VÝROBKU

Jedná se o sekačku se sedící obsluhou.

Stroj je vybaven elektromotory, které aktivují žací ústrojí, a elektromotorem, který ovládá pohon.

Stroj je vybaven pohonem zadních kol.

Obsluha může řídit stroj a používat hlavní ovládací prvky za podmínky, že sedí na místě řidiče.

Bezpečnostní prvky namontované na stroji zajišťují zastavení motoru a žacího ústrojí v průběhu několika sekund (odst. 5.2).

Určené použití a nevhodné použití

Tento stroj byl navržen a vyroben pro sekání trávy v zahradách a na travnatých plochách.

Jakékoli jiné použití může být nebezpečné a způsobit škody na osobách a/nebo majetku.

Do nevhodného použití patří (například, ale nejen):

- převážet na stroji jiné osoby, děti nebo zvířata;
- používat stroj k tlačení břemen;
- aktivace žacího ústrojí na úsecích bez travního porostu;
- používání stroje pro sběr listů nebo nečistot;
- používat stroj při přejezdu nestabilního, kluzkého, zledovatělého, kamenitého nebo nerovného terénu, kaluží nebo bažin.

DŮLEŽITÉ: *Nevhodné použití stroje bude mít za následek propadnutí záruky a odmítnutí jakékoli odpovědnosti ze strany výrobce, přičemž všechny náklady vyplývající ze škod nebo ublížení na zdraví samotného uživatele či třetích osob ponese uživatel.*

DŮLEŽITÉ: *Stroj smí používat jen jedna osoba.*

DŮLEŽITÉ: *Tento stroj není homologován pro použití na veřejných komunikacích. K jeho použití může docházet (ve smyslu Dopravních předpisů) jenom na soukromých pozemcích, uzavřených pro veřejnou dopravu.*

2.1. ČÁSTI STROJE (OBR. 1)

- Celek žacího ústrojí
- Žací ústrojí
- Boční deflektor vykládání
- Vyhazovací kanál
- Sběrný koš
- Ochrana zadního vykládání (na vyžádání)
- Sedadlo řidiče
- Motor čepelí
- Motor převodovky
- Akumulátor
- Přední nárazníky
- Volant
- Elektrický ovládací panel

2.2. BEZPEČNOSTNÍ ZNAČKY (OBR. 2)



UPOZORNĚNÍ

Před použitím stroje si přečtěte pokyny.



UPOZORNĚNÍ

Před provedením jakéhokoli úkonu údržby či opravy vyjměte klíč a přečtěte si pokyny.



NEBEZPEČÍ VYMRŠTĚNÍ PŘEDMĚTŮ

Nepracujte bez montáže zadního krytu výsypu nebo sběrného koše (pouze u modelů se zadním sběrem).



NEBEZPEČÍ VYMRŠTĚNÍ PŘEDMĚTŮ

Nepracujte bez nasazeného deflektoru bočního výfuku (pouze u modelů s bočním výfukem).



NEBEZPEČÍ VYMRŠTĚNÍ PŘEDMĚTŮ

Během používání nepovolte přístup osob do pracovního prostoru.



NEBEZPEČÍ PŘEVRÁCENÍ STROJE

Stroj nepoužívejte na svazích se sklonem větším než 10°.



NEBEZPEČÍ STLAČENÍ

Ujistěte se, že děti zůstávají v dostatečné vzdálenosti od stroje, když je v provozu.



NEBEZPEČÍ POŘEZÁNÍ

Žací ústrojí v pohybu. Nikdy nevkládejte ruce ani nohy do prostoru uložení žacího ústrojí.

DŮLEŽITÉ: *Poškozené výstražné štítky nebo výstražné štítky, které již nejsou čitelné, je třeba vyměnit. Požádejte o nové štítky v autorizovaném servisním středisku.*

3. MONTÁŽ

DŮLEŽITÉ: Rozbalení a dokončení montáže musí být provedeno na rovné a pevné ploše s dostatečným prostorem pro manipulaci se strojem a s obaly a za použití vhodného nářadí.

3.1. ROZBALENÍ

1. Opatrně otevřete obal a dávejte pozor, abyste nepoztráceli součásti.
2. Přečtěte si dokumentaci, která se nachází v krabici, včetně tohoto návodu.
3. Vyjměte z krabice všechny nenamontované součásti.
4. Sejměte obal stroje za dodržení níže uvedených opatření:
 - přestavte žací ústrojí do maximální výšky (odst. 4) tak, aby se zabránilo jeho poškození při sjezdu stroje z podkladní palety;
 - uveďte uvolňovací páku zadní převodovky do odemčené polohy (odst. 4);
 - sjeďte se strojem z podkladní palety.

3.2. MONTÁŽ VOLANTU

• **Volant typu „I“**
Viz obr. 3.

• **Volant typu „II“**
Viz obr. 3.

3.3. MONTÁŽ SEDADLA

Viz obr. 4.

3.4. MONTÁŽ PŘEDNÍHO NÁRAZNÍKU

• **Nárazník typu „I“**
Viz obr. 5.

• **Nárazník typu „II“**
Viz obr. 5.

3.5. MONTÁŽ BOČNÍHO DEFLEKTORU VYKLÁDÁNÍ (pokud existuje)

Viz obrázky 6, 7, 8.

3.6. MONTÁŽ BOČNÍCH VÝZTUH SESTAVY ŽACÍHO ÚSTROJÍ (pokud existují)

Viz obr. 9.

3.7. MONTÁŽ A DOKONČENÍ ZADNÍ DESKY (pokud se předpokládá)

Viz obr. 10.

3.8. MONTÁŽ SBĚRNÉHO KOŠE (pokud se předpokládá)

Viz obr. 11, 16.

4. OVLÁDACÍ PRVKY

• Klíčový spínač (obr. 12.A)

1. Klíč odpojen. Napájecí obvod je deaktivován a stroj se vypne. Žádnou funkci nelze aktivovat.
2. Plně zasunutý klíč. Stroj je připraven ke spuštění.

DŮLEŽITÉ: Klíč vyjměte vždy, když se stroj nepoužívá nebo je ponechán bez dozoru.

• Pedál pohonu (obr. 12.F)



Pojezd vpřed

Zastavení



Pojezd vzad

DŮLEŽITÉ: Pohon se vypne, když obsluha opustí sedadlo.

• Páka řazení/vyřazení převodovky (obr. 12.H)



Zapnutý převod:



Vyřazený převod:

DŮLEŽITÉ: Páka zařazení/vyřazení se nikdy nesmí nacházet v mezilehlé poloze. Za takového stavu se přehřívá a poškozuje převodové ústrojí.

• Páka pro nastavení výšky sečení (typ „I“ a „II“)

Pomocí této páky (obr. 12.G) se provádí zvedání a spouštění sestavy řezacího zařízení, které lze umístit do různých výšek řezu.

• Tlačítka pro nastavení výšky sečení (pouze u modelů typu „III“)



Pomocí těchto tlačítek se provádí zdvihání (obr. 13.S) a spouštění (obr. 13.T) celku žacího ústrojí, které lze nastavit do 7 různých výšek sečení.

Sedm poloh je graficky znázorněno na displeji (obr. 13.W)

• Nouzové tlačítko

Nouzové tlačítko (obr. 12.B) umožňuje stroj okamžitě zastavit v případě nouzového stavu.

Tlačítko má dvě polohy:



Aktivované



Deaktivované

DŮLEŽITÉ: Při aktivovaném nouzovém tlačítku není možné stroj spustit.

• Přídavná zásuvka pro příslušenství USB (obr. 12.I)

Tato zásuvka (obr. 12.I) může nabíjet zařízení USB.

• Akustická signalizační zařízení

• Dvojitý zvukový signál: sběrný koš chybí.

4. Nepřerušovaný zvukový signál: sběrný koš je plný:

5. Jednoduchý zvukový signál: chybějící povolení sekání při zpětném chodu. Viz ikona obr. 13.C.

6. Opakovaný přerušovaný signál: klíč je vložen, ale stroj nebyl spuštěn během několika minut po jeho vložení.

• Páka vyklápění sběrného vaku (je-li instalována)

Tato páka, kterou lze vyjmout z jejího umístění, umožňuje převrácení sběrného koše za účelem vyprázdnění, čímž se snižuje námaha obsluhy (obr. 12.E).

• Elektrický ovládací panel typu „I“ (obr. 12.C)

Tlačítko spuštění stroje



Když je klíč zcela zasunutý (obr. 12.A), toto tlačítko (obr. 13.A) zapíná stroj a uvádí do chodu všechny funkce.

DŮLEŽITÉ: Pokud jsou splněny všechny bezpečnostní podmínky, rozsvítí se ikona „READY“ (obr. 13.K) a stroj je připraven k použití.



Tlačítko zařazení a vyřazení žacího ústrojí



Tlačítko povolení sekání při zpětném chodu. Podržení stisknutého tlačítka obr. 7.C je udělen souhlas k sekání při zpětném chodu.



Tlačítko spínače světel



Ikona Pozor



Akumulátor LED



Ikona „Ready“
Ikona obr. 13.K se rozsvítí, když je stroj zapnutý a je připraven k použití.



Ikona „Bluetooth“



Ikona přehřátí řídicí jednotky a/nebo motoru



Ikona páky zařazení/vyřazení převodového ústrojí



Ikona přítomnosti operátora ve stroji



Ikona nouzového tlačítka

• Elektrický ovládací panel typu „II“ (obr. 12.D)

Kromě panelu tlačítek typu „I“ jsou k dispozici následující tlačítka a ikony.

Tlačítko „CRUISE CONTROL“



Pro odpojení zařízení a obnovení řízení rychlosti pojezdu pomocí pedálu pohonu (obr. 12.F) stačí:
stisknout tlačítko obr. 13.G.
nebo
stisknout pedál pohonu (obr. 12.F).



Tlačítko volby režimu žacího ústrojí
EKO
NORMÁLNÍ
BOOST



Ikona ECO



Ikona BOOST

• Tlačítkový panel typu „III“ (obr. 12.L)

Kromě ručního ovládání typu „II“ jsou k dispozici následující tlačítka a ikony.

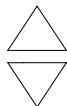

Tlačítka nastavení výšky sečení



Tlačítka pro otevření/zavření sběrného koše



Akumulátor LED



Ikona zvednutého sběrného pytle



Ikona výšky sečení



Procento nabití akumulátoru



Indikátor absorpce elektrické energie

• Funkce Bluetooth

1. Stáhněte si aplikaci pomocí QR kódu zobrazeného na obr. 29.
2. Postupujte podle pokynů.



Připojení Bluetooth se aktivuje automaticky při spuštění stroje a připojení k zařízení je potvrzeno ikonou na obr. 13.

5. POUŽITÍ STROJE

5.1. PŘÍPRAVNÉ ÚKONY

• Kontrola akumulátorů

Před prvním použitím stroje po jeho zakoupení proveďte kompletní dobíjení akumulátoru (odst. 6.1).

• Nastavení sedadla

Viz obr. 14.

• Tlak v pneumatikách

1. Připojte pistoli na stlačený vzduch s manometrem k ventilkou kola (obr. 15).
2. Nastavte tlak na hodnoty uvedené v tabulce „Technické parametry“.

• Příprava stroje pro pracovní činnost

POZNÁMKA *Tento stroj umožňuje sekání trávy v různých režimech; před zahájením pracovní činnosti je vhodné připravit stroj podle toho, jak hodláte provést sekání.*

1. Možnost sekání a bočního vyhazování trávy na zem (pouze u modelů s bočním vyhazováním)
2. Možnost sekání a sběru trávy do vaku na trávu (pouze u modelů se zadním sběrem typu „III“) (obr. 16).
3. Uspořádání pro sekání a zadní sběr trávy na zemi (pouze u modelů se zadním sběrem) (obr. 17).
4. Možnost sekání a sekání trávy (pouze se speciální mulčovací sadou).

• Nastavení polohy anti skalpovacích koleček

1. Pro modely s bočním vykládáním (obr. 24).
2. Pro modely se zadním sběrem (obr. 25).

5.2. BEZPEČNOSTNÍ KONTROLY

• Všeobecné bezpečnostní kontroly

Předmět	Výsledek
Akumulátory.	Žádné poškození jejich krytu a víka.
Ovládací prvky – elektrický ovládací panel.	Neporušené. Žádné poškození.
Ochranný kryt zadního výhozu, sběrný koš.	Neporušené. Žádné poškození. Jsou namontovány správně.
Elektrické kabely.	Neporušená a kompletní izolace. Žádné mechanické poškození.
Rozjed'te stroj dopředu a dozadu a pusťte pedál pohonu.	Stroj zpomalí a zastaví se.
Bezpečnostní prvky	Fungují tak, jak je uvedeno v následujícím odstavci.

• Kontrola bezpečnostních prvků

Stav	Obsluha sedí na místě. Pedál pohonu v neutrální poloze (uvolněný pedál). Nouzové tlačítko deaktivované.
Úkon	Zasuňte klíč na doraz.
Výsledek	Stroj je připraven ke spuštění.

Stav	Stroj zapnutý nebo v pohybu.
Úkon	Vystoupení ze sedadla řidiče.
Výsledek	Všechny funkce se deaktivují. Ikona obr. 13.E bliká a rozsvítí se ikona obr. 13.P.



Stav	Obsluha sedí na místě. Pedál pohonu v poloze vpřed nebo vzad.
Úkon	Zkuste zapnout stroj.
Výsledek	Ikony obr. 13.E a obr. 13.O zůstávají rozsvícené, LED akumulátoru 1, 2, 4 a 5 blikají. Elektrický ovládací panel typ „I“ a „II“



Elektrický ovládací panel typ „III“



Stav	Nouzové tlačítko aktivované.
Úkon	Zkuste zapnout stroj.
Výsledek	Stroj se zapne. Ikona obr. 13.E bliká a rozsvítí se ikona obr. 13.Q. Pohon a žací ústrojí nefungují.



Stav	Zařazené žací ústrojí
Úkon	Aktivace zpětného chodu bez podržení tlačítka pro povolení sečení zpětným chodem.
Výsledek	Žací ústrojí se nezařadí.

Stav	Zařazené žací ústrojí
Úkon	Zvednutí sběrného koše nebo sejmutí ochranného krytu zadního výhozu (pouze u modelů se zadním sběrem).
Výsledek	Žací ústrojí se nezařadí.

Stav	Stroj zapnutý a v pohybu.
Úkon	Uvolnění pedálu pohonu.
Výsledek	Stroj zpomalí a zastaví se.

Stav	Stroj zapnutý a v pohybu.
Úkon	Provedení zkušební jízdy.

Výsledek	Nesmí být přítomny žádné abnormální vibrace ani abnormální zvuk. Řízení, ovládací prvky a pedály musí správně fungovat.
----------	--



Když se kterýkoli z výsledků odlišuje od informací uvedených v následujících tabulkách, stroj nepoužívejte! Obráťte se na středisko servisní služby za účelem provedení potřebných kontrol a případné opravy.

5.3. POUŽITÍ STROJE VE SVAŽITÉM TERÉNU

Dodržujte limity uvedené v Tabulce „Technické parametry“ a na „obr. 18“, bez ohledu na směr jízdy.

5.4. UVEDENÍ DO PROVOZU A PRÁCE

• Uvedení do provozu

1. Kontrolujte, zda je zařazen převod (odst. 4).
2. Sedněte si na místo řidiče.
3. Zcela zasuňte klíč (obr. 12.A).

Pro modely typu „I“ a „II“:

1. Vyčkejte, až bude provedena elektrická kontrola stroje, během které se rozsvítí ikony na ovládacím panelu.
2. Stiskněte tlačítko zapnutí (obr. 13.A).
3. Vyčkejte, až se ikona „Ready“ (obr. 13.K) rozsvítí stálým světlem.

Pro modely typu „III“:

1. Vyčkejte na provedení elektrické kontroly stroje, při které se rozsvítí ikony uvnitř středové kruhové oblasti ovládacího panelu (obr. 13.F, 13.Y, 13.Z).
2. Stiskněte tlačítko zapnutí (obr. 13.A).
3. Počkejte, až se rozsvítí ikony stavu akumulátoru (13.F a 13.Y), výšky sečení (13.W) a dalších aktivních funkcí.

• Vyprázdnění sběrného koše

DŮLEŽITÉ: Vyprázdnění sběrného koše lze provádět pouze při vyřazeném žací ústrojí; v opačném případě by došlo k zastavení motoru.

Nepřetržitý akustický signál oznamuje naplnění sběrného koše.

Postupujte níže uvedeným způsobem:

1. Vyřadte žací ústrojí (obr. 13.B) a dojde k přerušení signálu.
2. Zastavte stroj.

Pro modely typu „I“ a „II“:

1. Vytáhněte páku (obr. 20.A – je-li k dispozici) nebo uchopte zadní rukojeť (obr. 20.A1) a převratte sběrný koš, abyste jej vyprázdnili.
2. Popojedte se strojem asi 1 m.
3. Zavřete sběrný koš tak, aby zůstal zaháknutý do západky (obr. 20.B).

Pro modely typu „III“:

1. Stiskněte tlačítko pro otevření sběrného koše (obr. 13.U) po dobu asi 1 s, abyste jej úplně otevřeli a vyprázdnili; alternativně lze tlačítko pro otevření sběrného koše držet stisknuté, dokud není dosaženo otvoru potřebného pro vyprázdnění. Po uvolnění tlačítka zůstane sběrný koš v dosažené poloze.
2. Popojedte se strojem asi 1 m.
3. Stisknutím a podržením tlačítka k zavření sběrného koše (obr. 13.V) jej úplně zavřete.

5.5. ZASTAVENÍ

Pro zastavení stroje:

1. Pro vypnutí stroje pusťte pedál pohonu.

2. Vypněte stroj vyjmutím klíče (obr. 12.A).

DŮLEŽITÉ: *Chcete-li zachovat nabití akumulátorů, nenechávejte klíč zasunutý, pokud stroj nepoužíváte.*

5.6. PO POUŽITÍ

- Před umístěním do jakéhokoli prostředí nechte stroj vychladnout.
- Proveďte vyčištění (odst. 6.2).
- Umístěte stroj do blízkosti zásuvky a dobijte akumulátor (odst. 6.1) tak, aby byl plně připraven na další použití.

Kdykoli necháte stroj bez dozoru, jestliže místo řízení opustíte nebo stroj zaparkujete:

1. Zastavte stroj.
2. Uveďte celek žacího ústrojí do nejnižší polohy.
3. Ujistěte se, že jsou všechny pohyblivé se součástí úplně zastavené.
4. Vyměňte klíček ze zapalování (obr. 12.A).

6. ÚDRŽBA

Bezpečnostní pokyny, které je třeba dodržovat během použití stroje, jsou popsány v kap. 1. Důsledně dodržujte uvedené pokyny, abyste se vyhnuli vážným rizikům a nebezpečím.

Před provedením jakékoli kontroly, čištění nebo údržby/seřizování na stroji:

- Vyřadte žací ústrojí.
- Zastavte stroj.
- Ujistěte se, že všechny pohyblivé se součástí stojí.
- Vyměňte klíček ze zapalování.
- Používejte vhodný oděv, pracovní rukavice a ochranné brýle.

DŮLEŽITÉ: *Nikdy nenechávejte klíč zasunutý nebo v dosahu dětí nebo nezpůsobilych osob.*

6.1. AKUMULÁTOR

DŮLEŽITÉ *Dobíjení se smí provádět pouze prostřednictvím nabíječky akumulátorů (obr. 22.A). Jiné systémy nabíjení by mohly akumulátor trvale poškodit.*

Pro dobítí akumulátoru:

1. Přiblížte stroj k elektrické zásuvce a vyjměte klíč; (obr. 12.A);
2. Zvedněte sedadlo;
3. Zvedněte víčko nabíjecí zásuvky (obr. 21.A);
4. Připojte dodanou nabíječku k nabíjecí zásuvce (obr. 22.A) pomocí bajonetového upevnění příslušného konektoru (obr. 22.B);
5. Připojte nabíječku k elektrické síti zasunutím příslušné zástrčky (obr. 23).

Během nabíjení signalizace LED akumulátoru (obr. 13.F) postupně bliká. Po dosažení každého jednotlivého prahu nabíjení LED nastane příslušná LED trvale rozsvícená, zatímco ostatní LED nadále blikají.

DŮLEŽITÉ: *Akumulátor lze nabíjet po neomezenou dobu.*

DŮLEŽITÉ: *Během dobíjení jsou všechny funkce stroje deaktivovány, i když je klíček zcela zasunut.*

6.2. ČIŠTĚNÍ

• Všeobecné pokyny

Po každém použití vyčistěte dle níže uvedených pokynů:

- Nepoužívejte proud vody a zabraňte namočení motoru a elektrických součástí.
- Odstraňte zbytky rostlin a bláta nahromaděného ve skříní.

- Pokaždé se ujistěte, že jsou otvory pro nasávání vzduchu volné a nejsou ucpané úlomky.
- Pro čištění skříně nepoužívejte agresivní kapaliny.
- Pro omezení nebezpečí požáru udržujte motor čistý od zbytků rostlin, listů nebo nadměrného tuku.
- Zvedněte kapotu a vyčistěte stlačeným vzduchem veškeré nečistoty nebo zbytky trávy, které se nahromadí na horní části akumulátoru.

• Čištění celku žacího ústrojí

DŮLEŽITÉ: *Mytí vnitřku celku žacího ústrojí a vyhazovacího kanálu se musí provádět s nasazeným sběrným košem a nasazenou mulčovací zátkou (je-li k dispozici) nebo s namontovaným zadním krytem vyhozu.*

1. Umístěte stroj na rovný a pevný povrch.
2. Připojte vodní hadici (obr. 26.A, 27.A) k jedné ze dvou armatur a otevřete vodu.
3. Sedněte si na místo řidiče a přiblížte stroj.
4. Zcela spusťte žací ústrojí a zapněte jej.
5. Nechte vodu několik minut téct a zastavte stroj.
6. Vypněte přívod vody a odpojte hadici od přípojky.
7. Postup zopakujte i u druhé přípojky.
8. Vyfoukněte horní část sestavy (obr. 28) proudem stlačeného vzduchu.

6.3. ÚDRŽBA ŽACÍHO ÚSTROJÍ



Nedotýkejte se žacího ústrojí, pokud nebyl vyjmutý klíček ze zapalování a dokud se žací ústrojí úplně nezastaví. Dbejte opatrnosti, jelikož žací ústrojí se může otáčet i po vyjmutí klíčku (u modelů s akumulátorem).



Všechny úkony týkající se žacího ústrojí (demontáž, ostření, vyvažování, oprava, zpětná montáž a/nebo výměna) představují velice náročné práce, které vyžadují specifické znalosti a použití příslušného vybavení; z bezpečnostních důvodů je proto zapotřebí, aby byly pokaždé provedeny ve specializovaném středisku.



Poškozené, zkřivené nebo opotřebené žací ústrojí nechte vždy vyměnit, včetně příslušných šroubů, aby bylo zachováno jeho vyvážení.

DŮLEŽITÉ: *Vždy používejte originální stříhací zařízení označené kódem uvedeným v tabulce „Technické parametry“.*

7. PŘEPRAVA, USKLADNĚNÍ A ÚDRŽBA

7.1. PŘEPRAVA

Při manipulaci se strojem je třeba:

1. vyřadit žací ústrojí;
2. zvednout celek žacího ústrojí do nejvyšší polohy;
3. zastavit stroj a vyjmout klíč zapalování;
4. odpojit převodovku (odst. 4).

Při přepravě stroje na kamionu nebo přívěsu je třeba:

- použít dostatečně odolné, široké a dlouhé přístupové rampy;
- stroj nakládat s vypnutým elektromotorem, s vyjmutým klíčem zapalování z jeho místa na stroji, bez řidiče, tlačení, za použití odpovídajícího počtu osob;
- spustit montážní celek žacího ústrojí;
- umístit stroj tak, aby nepředstavoval pro nikoho nebezpečí;
- zapojit převodovku (odst. 4);

- pevně jej zajistit k přepravnímu prostředku pomocí lan nebo řetězů, abyste zabránili jeho převrácení a případnému poškození.

7.2. SKLADOVÁNÍ

Pokud chcete stroj uskladnit, vyjměte klíček ze zapalování.





Stroj skladujte:









- se spuštěným celkem žacího ústrojí;
- na suchém místě;
- v prostředí chráněném proti povětrnostním vlivům, ve stínu, při doporučené teplotě v rozmezí 0 až +40 °C;
- podle možností přikrytý plachtou;
- na místě, kam nemají přístup děti;
- před uskladněním stroje se ujistěte, že jste vyjmuli klíče a odložili nářadí použité při údržbě.





POZNÁMKA: *Je nezbytné provést kompletní dobíjení akumulátoru alespoň jednou za měsíc a vždy před obnovením činnosti.*

POZNÁMKA: *Stroj opřete tak, aby nepředstavoval nebezpečí v případě kontaktu, ať už náhodného, nebo nahodilého, s lidmi, dětmi či zvířaty.*

8. IDENTIFIKACE ZÁVAD

Závada	Příčina	Řešení
Stroj se nezapíná.	Vybitý akumulátor.	Dobijte akumulátor (odst. 6.1).
Nerovnoměrné sečení	Nabroušení žacího ústrojí je zhoršené.	Obraťte se na servisní autorizované středisko.
	Příliš velká rychlost vzhledem k výšce sečené trávy. Celek žacího ústrojí je plný trávy.	Snižte rychlost jezdby a/nebo zvětšete výšku sečení. Vyčkejte, dokud tráva nevyschne. Vyčistěte celek žacího ústrojí.
Anomální vibrace během používání.	Nevyvážené žací ústrojí. Povolené žací ústrojí. Povolené součásti. Případná poškození.	Obraťte se na servisní autorizované středisko na provedení kontrol, výměn nebo oprav.
	Ikona obr. 13.E zůstane svítit a LED akumulátoru 2 a 5 blikají. Elektrický ovládací panel typ „I“ a „II“  Elektrický ovládací panel typ „III“ 	Proudové přetížení z akumulátoru pro: Pracovní podmínky jsou příliš náročné. Příliš prudký svah.
Ikona obr. 13.N bliká. Všechny ostatní indikace na ovládacím panelu (ikony/LED) zůstávají funkční a viditelné. 	Předběžné varování před přehřátím akumulátoru, hnacího motoru a/nebo motorů žacích ústrojí pro: Pracovní podmínky jsou příliš náročné.	 Snižte rychlost jezdby. Zvětšete výšku sečení.
	Ikony obr. 13.E a obr. 13.N zůstávají rozsvícené a LED akumulátoru 2 a 4 blikají. Elektrický ovládací panel typ „I“ a „II“  Elektrický ovládací panel typ „III“ 	Teplota akumulátoru je příliš vysoká/nízká pro: Pracovní podmínky jsou příliš náročné. Nevhodné podmínky prostředí.

Závada	Příčina	Řešení
<p>Ikona obr. 13.E zůstane svítit a LED akumulátoru 1, 4 a 5 blikají.</p> <p>Elektrický ovládací panel typ „I“ a „II“</p>  <p>Elektrický ovládací panel typ „III“</p> 	Proudové přetížení žacích ústrojí pro:	
	Pracovní podmínky jsou příliš náročné.	Snižte rychlost pojezdu. Zvětšete výšku sečení.
	Překážky bránící otáčení žacích ústrojí.	Odstraňte překážky.
	Celek žacího ústrojí je plný trávy.	Vyčistěte celek žacích ústrojí.
<p>Ikony obr. 13.E a obr. 13.N zůstávají rozsvícené a LED akumulátoru 1 a 3 blikají.</p> <p>Elektrický ovládací panel typ „I“ a „II“</p>  <p>Elektrický ovládací panel typ „III“</p> 	Přehřátí motorů žacích ústrojí pro:	Vypněte stroj, počkejte alespoň 5 minut a poté jej znovu nastartujte.
	Pracovní podmínky jsou příliš náročné.	Snižte rychlost pojezdu. Zvětšete výšku sečení.
<p>Ikona obr. 13.E zůstane svítit a LED akumulátoru 1, 3 a 5 blikají.</p> <p>Elektrický ovládací panel typ „I“ a „II“</p>  <p>Elektrický ovládací panel typ „III“</p> 	Zastavení motorů žacích ústrojí pro:	
	Pracovní podmínky jsou příliš náročné.	Snižte rychlost pojezdu. Zvětšete výšku sečení.
	Překážky bránící otáčení žacích ústrojí.	Odstraňte překážky.
	Celek žacího ústrojí je plný trávy.	Vyčistěte celek žacích ústrojí.
<p>Ikony obr. 13.E a obr. 13.N zůstávají rozsvícené a LED akumulátoru 1, 2 a 4 blikají.</p> <p>Elektrický ovládací panel typ „I“ a „II“</p>  <p>Elektrický ovládací panel typ „III“</p> 	Příliš vysoká teplota motoru pohonu pro:	Vypněte stroj a počkejte alespoň 5 minut, než zopakujete postup spuštění.
	Motor pohonu pod zatížením.	Snižte rychlost pojezdu.
	Příliš prudký svah.	Snižte rychlost a zkontrolujte sklon terénu, na kterém pracujete.
	Nadměrné množství bláta na kolech.	Zkontrolujte, zda kola nejsou zablokována a případně je očistěte.

Závada	Příčina	Řešení
<p>Ikony obr. 13.E a obr. 13.O zůstávají rozsvícené, LED akumulátoru 1, 2, 4 a 5 blikají.</p> <p>Elektrický ovládací panel typ „I“ a „II“</p>  <p>Elektrický ovládací panel typ „III“</p> 	<p>Stroj je nastartován s neuvolněným pedálem pohonu (není v pozici neutrálu).</p>	<p>Stroj vypněte a startování opakujte až poté, kdy zkontrolujete, zda je pedál pohonu v neutrální poloze (pedál uvolněn).</p>
<p>Ikony obr. 13.E a obr. 13.O zůstávají rozsvícené a LED akumulátoru 1, 2, 3 a 5 blikají.</p> <p>Elektrický ovládací panel typ „I“ a „II“</p>  <p>Elektrický ovládací panel typ „III“</p> 	<p>Páka zařazení/vyřazení převodovky v poloze vypnuto.</p>	<p>Zkontrolujte polohu páky zařazení/vyřazení převodovky a v případě potřeby ji vraťte do zařazené polohy.</p> <p>Pokud problém přetrvává, obraťte se na servisní středisko.</p>
<p>LED akumulátoru obr. 13.F se rozsvěcují a zhasínají postupně zleva doprava a naopak.</p>	<p>Chyba komunikace mezi elektronickými moduly stroje.</p>	<p>Vypněte stroj a zopakujte postup spouštění.</p> <p>Pokud problém přetrvává, obraťte se na servisní středisko.</p>

POZNÁMKA U strojů vybavených tlačítkovým panelem typu „III“ se zobrazí číselný kód chyby spolu s kombinací chyb LED diod v číselných procenta nabití baterie (obr. 13.Y). Pokud je to nutné, nahlaste číselný kód chyby autorizovanému servisnímu středisku.

POZNÁMKA V případě dalších závad, které nejsou uvedeny v tabulce, se neprodleně obraťte na autorizované servisní středisko.

DANSK - Oversættelse af den originale brugsanvisning

Instruktionsmanualerne er tilgængelige:

- ▷ på hjemmesiden stiga.com
- ▷ ved at scanne QR-koden



Download full manual
stiga.com

ADVARSEL: LÆS INSTRUKTIONSBOKEN OMHYGGELIGT IGENNEM, FØR DU TAGER DENNE MASKINE I BRUG.
Opbevares til eventuel senere brug.

BEMÆRK Dette dokument giver en enkel vejledning i papirformat til brug og vedligeholdelse af maskinen under sikre forhold.

For yderligere oplysninger kan den komplette brugsanvisning downloades i digitalt format.

1. SIKKERHEDSFORSKRIFTER

1.1. TRÆNING



Bliv fortrolig med maskinens betjening og dermed selve brugen af maskinen. Optrænen vil hurtigt få dig til at kunne standse motoren. Manglende overholdelse af sikkerheds- og brugsanvisningerne kan medføre brand og/eller alvorlig personskade.

- Lad aldrig børn eller personer, som ikke har læst brugsanvisningen, bruge maskinen. Der kan lokalt være fastsat en minimumsaldergrænse for brug af maskinen.
- Anvend aldrig maskinen, hvis brugeren er træt eller utilpas, eller har taget medicin, narkotika, alkohol eller stoffer der kan påvirke hans reaktions- og koncentrationsevner.
- Vær opmærksom på, at operatøren eller brugeren er ansvarlig for ulykker, som påføres andre personer eller deres ejendom. Det er brugerens ansvar at vurdere de potentielle risici i terrænet, hvor maskinen skal anvendes, samt at tage de nødvendige forholdsregler af hensyn til egen og andres sikkerhed. Dette gælder især på skråninger og i kuperet, glat eller ustabil terræn.
- Hvis maskinen videresælges eller udlånes, skal man sørge for, at den nye bruger gøres bekendt med anvisningerne i denne instruktionsbog.

1.2. KLARGØRING

Personlige værnemidler (PV)

- Vær iført egnet beklædning, kraftige arbejdssko med skridsikker sål og lange bukser. Arbejd aldrig med bare fødder eller sandaler. Vær iført høreværn.
- Anvend arbejdshandsker i alle de situationer, der indebærer risiko for hænderne.
- Bær ikke halstørklæder, skjorter, halskæder, armbånd, løstsiddende tøj eller tøj med snører eller slips og under ingen omstændigheder hængende eller brede tilbehør, som kan sætte sig fast i maskinen eller i genstande eller materialer, der forefindes på arbejdspladsen.
- Langt hår skal holdes forsvarligt samlet.

Arbejdsområde / maskine

- Kontrollér hele arbejdsområdet grundigt, og fjern alt det, som kan slynges ud af maskinen eller kan beskadige klippeanordningen/de roterende dele (sten, grene, ståltråd, kødben osv.).

1.3. UNDER BRUG

- Maskinen må ikke anvendes i eksplosionsfarlige miljøer, i

nærheden af brandfarlige væsker, gas eller støv. Elektrisk værktøj producerer gnister, som kan antænde støv eller dampe.

- Udsæt ikke maskinen for regn eller fugt. Vand, der trænger ind i maskinen, forøger risikoen for elektrisk støt.
- Arbejd udelukkende i dagslys eller med en god kunstig belysning. Sigtforholdene skal være gode.
- Undgå at arbejde i vådt græs, når det regner og der er risiko for tordenvejr, især hvis der er risiko for lyn.
- Personer, børn og dyr skal holdes væk fra arbejdsområdet. Børn skal overvåges af en anden voksen.
- Vær særligt opmærksom på ujævnt terræn (buler, forhøjninger), skråninger og skjulte farer og vær opmærksom på eventuelle forhindringer, som kan begrænse udsynet.
- Vær meget forsigtig i nærheden af grøfter, afgrunde eller volde. Maskinen kan krænge over, hvis et hjul passerer en kant eller hvis kanten giver efter.
- Klip græsset på tværs af skråningen og aldrig i retningen op/ ned af skråningen og udvis speciel opmærksomhed under retningsændringer, således at du ikke mister fodfæstet og at hjulene ikke støder på forhindringer (sten, grene, rødder m.m.), som kan medføre udskridning eller tab af kontrol over maskinen.
- Maskinen må ikke bruges på skråninger over 10°, uanset kørselsretningen.
- Stop klippeanordningen, når du krydser ikke græsbeklædte overflader.
- Hold altid hænder og fødder væk fra klippeanordningen, både under opstart og under drift af maskinen.
- Hold dig altid på afstand fra udkasteråbningen.
- Anvend aldrig maskinen med beskadigede, manglende eller forkert placerede beskyttelsesanordninger (opsamlingspose, beskyttelsen for bagudkast).
- Det er ikke tilladt at frakoble, fjerne eller manipulere sikkerhedsanordningerne/mikroafbryderne.
- Vær forsigtig på terræn der skrånere, hvor man skal være særligt opmærksom for at undgå at vælte eller miste kontrollen over maskinen. De væsentligste årsager til, at herredømmet over maskinen mistes, er følgende:
 - Manglende vejgreb.
 - For høj hastighed.
 - Bratte retningsændringer.
 - Ukorrekt bremsning.
 - Maskinen ikke egnet til anvendelse.
 - Manglende kendskab til terrænforhold og de effekter det kan have.
 - Brug af maskinen som bugseringskøretøj.

VIGTIGT De maskiner, der er omfattet af denne manual, er ikke designet til brug som bugseringskøretøj

- Vær opmærksom på trafikken, når maskinen anvendes i nærheden af vejen.
- Kobl klippeanordningen fra, stands motoren og træk

tændingsnøglen ud, idet du kontrollerer, at alle de bevægelige dele er fuldstændig standsede:

- Under transport af maskinen;
- Hver gang maskinen efterlades uovervåget;
- Inden årsagerne til blokering fjernes eller tilstopning af udløbsbåndet fjernes;
- Inden kontrol, rengøring eller arbejde på maskinen;
- Efter at have ramt et fremmedlegeme. Kontroller for eventuelle skader på maskinen og foretag de nødvendige reparationer, før du bruger den igen;
- Hvis maskinen begynder at vibrere unormalt: kontroller om der er tegn på skader; kontroller om der findes løse dele, og fastspænd dem; få udført en yderligere kontrol, udskiftning eller reparation på et specialiseret servicecenter.



Stands straks motoren i tilfælde af brud eller ulykker under arbejdet, og flyt maskinen væk fra stedet for at undgå yderligere skader; yd straks den nødvendige førstehjælp, hvis ulykken har medført kvæstelser. Kontakt sygehus o.l. vedrørende den nødvendige behandling. Fjern omhyggeligt alle genstande, som i tilfælde af uagtsomhed kan medføre skader eller kvæstelser på personer og dyr.

1.4. VEDLIGEHOLDELSE, OPMAGASINERING OG TRANSPORT

En korrekt vedligeholdelse og opmagasinering bidrager til at opretholde maskinsikkerheden og maskinens ydeevne.

- Brug aldrig maskinen med slidte eller ødelagte dele. Defekte eller ødelagte dele bør altid udskiftes og ikke repareres. Brug kun originale reservedele.
- Vær forsigtig i forbindelse med justering af maskinen for at undgå at klemme fingrene mellem klippeanordningen i bevægelse og maskinens faste dele.
- For at mindske risikoen for brand må kasser med opskåret materiale ikke efterlades i et lukket rum.



Det oplyste støj- og vibrationsniveauet i denne betjeningsvejledning svarer til maskinens maksimale driftsværdier. Brug af en ikke-afbalanceret klippeanordning, for høj kørehastighed eller manglende vedligeholdelse kan have en markant indflydelse på støj- og vibrationsniveauet. Det er derfor nødvendigt at forebygge mulige skader som følge af høj støj og vibrationer; vedligehold maskinen, bær høreværn og hold pauser under arbejdet.

1.5. BATTERI / BATTERIPLADER

- Batteriet må kun oplades ved hjælp af batteriopladeren, som er anbefalet af producenten. En uegnet batterioplader kan medføre elektriske stød, overophedning og udslip af batterisyre.
- Anvend kun de batterier, der specifikt er beregnet til din maskine. Anvendelse af andre batterier kan medføre kvæstelser og brandfare.
- Hold ikke brugte batterier væk fra metalgenstande (papirclips, mønter, nøgler, søm, skruer osv.), som kan skabe kortslutning mellem batteriklemmerne. En kortslutning mellem batteriklemmerne kan medføre forbrændinger eller brandfare.
- Brug ikke batteriopladeren i omgivelser med brandfarlige dampe eller stoffer eller på et letantændeligt underlag, som

papir, stof eller lign. Batteriopladeren bliver varm under opladningen og kan medføre brand.

- Sørg for, at klemmerne ikke forbindes med hinanden under transport af akkumulatorerne. Akkumulatorerne må ikke transporteres i metalbeholdere.
- Tilslut kun batteriopladeren til stikkontakter med den netspænding og -frekvens, der er angivet på skiltet.
- Stikket på batteriopladerens kabel skal passe til stikkontakten. Udfør aldrig ændringer på stikket. Brug aldrig adaptere med batteriopladerens kabel, udstyret med jordforbindelse. Ikke ændrede stik, der passer til stikkontakten, reducerer risikoen for elektrisk stød.
- For at undgå strømsvigt under genopladning:
 - kontrollér at det elektriske anlægs samlede kapacitet er egnet;
 - forbind maskinen til en stikkontakt med en passende strømstyrke;
 - undgå, at bruge andre elektriske apparater med stort strømforbrug på samme tid.
- Opbevar ikke batteriets ladekabel tilgængeligt for børn.

1.6. MILJØBESKYTTELSE

- Overhold nøje de lokale bestemmelser hvad angår bortskaffelse af emballage, slidte dele og andre komponenter, som kan påvirke miljøet; disse typer affald må ikke bortskaffes sammen med det almindelige husholdningsaffald, men skal indleveres særskilt til egnede genbrugsstationer, som vil sørge for genanvendelse af materialerne.
- Overhold nøje de lokale bestemmelser vedrørende bortskaffelse af restmaterialet efter brug.
- Efter endt levetid må maskinen ikke efterlades i naturen. Henvend dig til din lokale genbrugsstation for bortskaffelse i henhold til de gældende lokale bestemmelser.



Elektriske apparater må ikke bortskaffes sammen med husholdningsaffald. I følge det europæiske direktiv 2012/19/EU om bortskaffelse af elektriske og elektroniske apparater og dets genanvendelse i henhold til de nationale bestemmelser, skal elektriske apparater efter endt levetid indsamles separat med det formål at kunne genanvendes på en miljøforsvarlig måde. Hvis elektriske apparater bortskaffes direkte på losseplads eller i terræn, kan skadelige stoffer sive ned til grundvandet og trænge ind i fødekæden med risiko for menneskers sundhed og velvære. Yderligere oplysninger om bortskaffelse af dette produkt kan fås hos de lokale myndigheder for bortskaffelse af husholdningsaffald eller hos din forhandler



Når batterierne er udtjente, skal de bortskaffes på en miljøvenlig måde. Batteriet indeholder materiale, som er skadeligt for jer og for miljøet. Det skal fjernes og bortskaffes særskilt på en genbrugsstation, som tager imod litium-ion-batterier.



Affaldssortering af produkter og brugt emballage sikrer, at materialer kan genbruges og genanvendes. Brug af genbrugte materialer hjælper med at forhindre miljøforurening og reducerer efterspørgslen efter råmaterialer.

2. BESKRIVELSE AF PRODUKTET

Denne maskine er en plæneklipper med fører siddende om bord.

Maskinen er udstyret med elektriske motorer, der driver klippeanordningen og en elektrisk motor, som styrer trækket. Maskinen er udstyret med baghjulstræk.

Brugeren kan fra førersædet styre maskinen og betjene hovedkontrollerne.

Sikkerhedsanordningerne monteret på maskinen, vil standse motoren og klippeanordningen inden for et par sekunder (afsnit 5.2).

Tilsigtet brug og utilsigtet brug

Denne maskine er designet og fremstillet til klipning af græs i haver og græsbelædte områder.

Enhver anden brug kan være farlig og risikere at medføre kvæstelser og/eller materielle skader.

Uegnet brug er for eksempel følgende (men ikke udelukkende):

- transport på maskinen af andre personer, børn eller dyr;
- brug af maskinen til skub af laste;
- aktivering af klippeanordningen på områder uden græs;
- anvendelse af maskinen til at opsamle blade eller rester;
- anvendelse af maskinen på et ustabilt, glat eller ujævnt terræn eller på terræner med sten, vandpytter eller sumpe.

VIGTIGT Uegnet brug af maskinen medfører, at garantien bortfalder. Endvidere ophører producentens ansvar, hvilket betyder, at brugeren selv er ansvarlig for eventuelle udgifter som følge af skader eller kvæstelser på sig selv eller andre personer.

VIGTIGT Maskinen skal anvendes af en enkelt bruger.

VIGTIGT Maskinen er ikke typegodkendt til brug på offentlige veje. Ifølge færdselsloven må maskinen kun anvendes i lukkede private områder uden trafik.

2.1. MASKINENS KOMPONENTER (FIG. 1)

- Rotorhus
- Klippeanordninger
- Sideudkastskærm
- Udkasteråbning
- Opsamlingspose
- Beskyttelse på bagudkast (fås på anmodning)
- Førersæde
- Klingemotor
- Transmissionsmotor
- Batteri
- Forreste kofanger
- Rat
- Tastatur

2.2. SIKKERHEDSMÆRKNING (FIG. 2)



PAS PÅ

Læs anvisningerne inden maskinen tages i brug.



PAS PÅ

Træknøglen ud og læs anvisningerne før der afvikles nogen form for vedligeholdelse eller reparation.



FARE FOR UDSLYNGNING AF GENSTANDE

Arbejd ikke uden forudgående montering af beskyttelsen på bagudkastet eller opsamlingsposen (angår kun modeller med opsamlings bagpå).



FARE FOR UDSLYNGNING AF GENSTANDE

Arbejd ikke uden at have monteret sideudkastskærmen (angår kun modeller med sideudkast).



FARE FOR UDSLYNGNING AF GENSTANDE

Hold personer væk fra arbejdsområdet under brug.



FARE FOR VIPNING AF MASKINEN

Brug ikke denne maskine på skråninger med en hældning på over 10°.



FARE FOR KLEMNING

Sørg for at børn holdes på afstand af maskinen, når den er i drift.



FARE FOR SKÆRING

Klippeanordninger i bevægelse. Stik aldrig hænderne eller fødderne ind i klippeanordningernes sæde.

VIGTIGT Hvis mærkatene er blevet ødelagt eller er ulæselige, bør de udskiftes. Ret henvendelse til dit autoriserede servicecenter for at få udleveret nye mærkater.

3. MONTERING

VIGTIGT Udpakning og monteringen skal ske på et plant og solidt underlag, hvor der er tilstrækkelig plads til at flytte maskinen og emballagen med egnede redskab.

3.1. UDPAKNING

1. Åbn emballagen forsigtigt for ikke at risikere at tabe enkeltdele
2. Læs dokumentationen i kassen, inklusiv denne vejledning.
3. Tag alle ikke monterede enkeltdele ud af kassen.
4. Tag maskinen ud af emballagen under overholdelse af følgende forholdsregler:
 - indstil skæreeanordningen til maksimal højde (afsnit 4) for at undgå at beskadige den, når maskinen køres ned fra pallen den leveres på;
 - anbring den bagerste transmissions udløseranordning i den udløste position (afs. 4);
 - køр maskinen ned af pallen den leveres på.

3.2. MONTERING AF STYR

• Rat af typen "I"

Se figur 3.

• Rat af typen "II"

Se figur 3.

3.3. MONTERING AF FØRERSÆDE

Se figur 4.

3.4. MONTERING AF FORRESTE KOFANGER

• Kofanger af typen "I"

Se figur 5.

• Kofanger af typen "II"

Se figur 5.

3.5. MONTERING AF SIDEUDKASTSKÆRM (om forudset)

Se figur 6, 7, 8.

3.6. MONTERING AF ROTORHUSETS SIDEFORSTÆRKNINGER (om forudset)

Se figur 9.

3.7. MONTERING OG FÆRDIGGØRELSE AF BAGPLADEN (om forudset)

Se figur 10.

3.8. MONTERING AF OPSAMLINGSGROSEN (om forudset)

Se figur 11, 16.

4. BETJENINGSORGANER

• Nøgleafbryder (fig. 12.A)

1. Ikke indsat nøgle. Forsyningskredsløbet er inaktiveret og maskinen slukker. Ingen funktion kan aktiveres.
2. Helt indsat nøgle. Maskinen er klar til tænding.

VIGTIGT Fjern nøglen hver gang maskinen efterlades ubrugt eller uovervåget.

• Koblingspedal (fig. 12.F)



Parkering



Bakgear

VIGTIGT Trækkes inaktiveres, når operatøren forlader sædet.

• Håndtag til transmissionens indkobling / frakobling (Fig. 12.H)

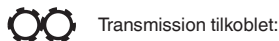

Transmission tilkoblet:



Frakoblet transmission:

VIGTIGT Indkoblings-/frakoblingsgrebet må aldrig stå i den midterste position. Dette forhold overopheder og beskadiger transmissionen.

• Håndtag til justering af klippehøjde (type "I" og "II")

Ved hjælp af dette håndtag (fig. 12.G) hæves og sænkes klippeanordningen, som kan placeres i forskellige klippehøjder.

• Justeringsknapper til klippehøjde (angår kun modeller af type "III")

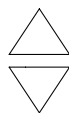

Ved hjælp af disse knapper hæves (fig. 13.S) og sænkes (fig. 13.T) klippeanordningen, som kan placeres i 7 forskellige klippehøjder. De syv positioner vises grafisk på displayet (fig. 13.W)

• Nødstopknap

Nødstopknappen (Fig. 12.B) giver mulighed for straks at standse maskinen i en nødsituation.

Trykknappen har to positioner:



Aktiveret



Inaktiveret

VIGTIGT Maskinen kan ikke sættes i gang med nødstopknappen aktiveret.

• Stikkontakt til ekstra USB-udstyr (Fig. 12.I)

Dette stik (fig. 12.I) kan oplade USB-enheder.

• Akustiske signalanordninger

• **Dobbelt akustisk signal: opsamlingsposen mangler.**

4. Kontinuerligt akustisk signal: opsamlingsposen er fuld:
5. Enkelt akustisk signal: manglende samtykke til omvendt skæring. Se ikonet fig. 13.C.
6. Gentaget og intermitterende signal: nøglen er isat, men maskinen er ikke blevet startet inden for et par minutter efter dens isætning.

• **Håndtag til vipning af opsamlingsposen (om forudset)**

Dette håndtag, der kan tages af sædet, gør det muligt at vippe opsamlingsposen for tømning, hvilket reducerer den indsats, der kræves af operatøren (fig. 12.E).

• **Tastatur type "I" (Fig. 12.C)**

Tastatur til tænding af maskinen



Med nøglen sat helt i (fig. 12.A), tænder denne knap (fig. 13.A) maskinen og aktiverer alle funktionerne.

VIGTIGT Hvis alle sikkerhedsbetingelser er opfyldt, lyser ikonet "READY" (fig. 13.K), og maskinen er klar til brug.



Knap til tilkobling/frakobling af klippeanordninger



Knap til samtykke til omvendt skæring
Ved at holde knappen fig. 7.C gives der samtykke til omvendt skæring.



Tændingsknap til lygter



Ikon Pas på



Batteriets lysdiode



Ikon "Ready"
Ikonet fig. 13.K lyser, når maskinen er tændt og klar til brug.



Ikon "Bluetooth"



Ikonet for overtemperatur på kontrolenheder og/eller motor



Ikon for håndtag til transmissionens indkobling / frakobling



Ikon for operatør om bord



Ikon for nødstopknap

• **Tastatur type "II" (Fig. 12.D)**

Der er følgende knapper og ikoner ud over tastaturet af type "I".

Knap "CRUISE CONTROL"



Inaktivering af anordningen og genetablering af kontrollen over kørehastigheden fremad vha. trækpedalen (fig. 12.F) kræver blot: tryk på knappen fig. 13.G. eller træd på trækpedalen (fig. 12.F).



Knap til valg af klippeanordningens hastighed
ECO
NORMAL
BOOST



Ikon ECO



Ikon BOOST

• **Tastatur type "III" (Fig. 12.L)**

Der er følgende knapper og ikoner ud over tastaturet af type "II".

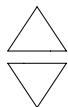

Knapper til justering af klippehøjde



Knapper til åbning/lukning af opsamlingspose



Batteriets lysdiode



Ikon for opsamlingspose løftet



Ikon for klippehøjde



Batteriets opladningsprocent



Indikator for strømforbrug

• **Bluetooth-funktion**

1. Hent Appen med QR-koden på fig. 29.
2. Følg instruktionerne.



Bluetooth-forbindelsen aktiveres automatisk, når maskinen startes, og den vellykkede forbindelse med enheden bekræftes af belysningen af ikonet fig. 13.M.

5. BRUG AF MASKINEN

5.1. KLARGØRING

• Kontrol af batterierne

Inden maskinen anvendes første gang skal batteriet lades helt op (afsnit 6.1).

• Regulering af førersæde

Se figur 14.

• Dæktryk

1. Tilslut en tryklufftpistol med en trykmåler til hjulventilen (fig. 15).
2. Justér trykket til de angivne værdier i tabellen "Tekniske data".

• Klargøring af maskinen til arbejde

BEMÆRK Denne maskine gør det muligt at klippe græsplænen på forskellige måder; inden man går i gang med arbejdet, er det hensigtsmæssigt at indstille maskinen i overensstemmelse med den måde, klipningen skal udføres på.

1. Klargøring til klipning og sideudkast af græsset på jorden (angår kun modeller med sideudkast)
2. Klargøring til klipning og opsamling af græsset i opsamlingsposen (angår kun modeller med opsamling bagpå type "III") (fig. 16).
3. Klargøring til klipning og bagudkast af græsset på jorden (angår kun modeller med bagudkast) (fig. 17).
4. Klargøring til klipning og bioklip af græsset (kun med særligt sæt til "multiclip").

• Indstilling af afstandshjulene

1. For modeller med sideudkast (Fig. 24).
2. For modeller med opsamling bagpå (Fig. 25).

5.2. SIKKERHEDSKONTROLLER



• Generelle sikkerhedskontroller

Emne	Resultat
Batterier.	Ingen skade på dens kappe og dæksel.
Betjeningsanordninger på tastaturet.	Hele. Ingen beskadigelse.
Beskyttelse på bagudkast, opsamlingspose.	Hele. Ingen beskadigelse. Monteret korrekt.
Elektriske ledninger.	Isolering er intakt. Ingen mekanisk beskadigelse.
Kør maskinen frem og tilbage og slip koblingspedalen.	Maskinen sætter farten ned og den standser.
Sikkerhedsanordninger	De fungerer som angivet i næste afsnit.

• Kontrol af sikkerhedsanordningerne

Status	Operatøren siddende i førersædet. Trækpedal i frigear (pedal sluppet). Deaktiveret nødstopknap.
Handling	Indsæt nøglen helt i.
Resultat	Maskinen er klar til tænding.

Status	Tændt eller kørende maskine.
Handling	Rejse sig fra førersædet.
Resultat	Alle faciliteterne inaktiveres. Ikonet fig. 13.E blinker og ikonet fig. 13.P tænder. 

Status	Operatøren siddende i førersædet. Trækpedal i position fremgear eller bakgear.
Handling	Prøv at tænde for maskinen.
Resultat	Ikonerne fig. 13.E og fig. 13.O forbliver tændte, batteriets lysdioder 1, 2, 4 og 5 blinker. Tastatur type "I" og "II"  Tastatur type "III" 

Status	Aktiveret nødstopknap.
Handling	Prøv at tænde for maskinen.
Resultat	Maskinen tænder. Ikonet fig. 13.E blinker og ikonet fig. 13.Q tænder. Trækket og klippeanordningerne fungerer ikke. 

Status	Klippeanordningerne tilkoblede
Handling	Skift til bakgear, uden at holde knappen til samtykke til klip i bakgear trykket ned.
Resultat	Klippeanordningerne frakobles.

Status	Klippeanordningerne tilkoblede
Handling	Opsamlingsposen løftes eller beskyttelsen på bagudkastet fjernes (angår kun modeller med opsamling bagpå).
Resultat	Klippeanordningerne frakobles.

Status	Maskine tændt eller kørende.
Handling	Koblingspedalen slippes.
Resultat	Maskinen sætter farten ned og den standser.

Status	Maskine tændt eller kørende.
Handling	Prøvekørsel.
Resultat	Der bør ikke være nogen unormal vibration, ingen unormal lyd. Rat, kontrol og pedaler skal fungere korrekt.



Hvis en af kontrollerne ikke fører til resultatet angivet i tabellerne, må maskinen ikke anvendes! Ret henvendelse til et servicecenter for de relevante kontroller og en eventuel reparation.

5.3. BRUG PÅ SKRÅNINGER

Overhold grænserne angivet i tabellen "Tekniske data" og på fig. 18 uanset køreretningen.

5.4. START OG DRIFT

• Start

1. Kontrollér at transmissionen er slået til (afsnit 4).
2. Sid ned i førersædet.
3. Indsæt nøglen helt i (fig. 12.A).

For modeller af type "I" og "II":

1. Vent til den elektriske kontrol af maskinen udføres, hvor ikonerne på tastaturet lyser.
2. Tryk på startknappen (fig. 13.A).
3. Vent, til ikonet "Ready" (fig. 13.K) lyser og forbliver tændt.

For modeller af type "III":

1. Vent til den elektriske kontrol af maskinen udføres, hvor ikonerne i det midterste cirkulære område på tastaturet lyser (fig. 13.F, 13.Y, 13.Z).
2. Tryk på startknappen (fig. 13.A).
3. Vent, indtil ikonerne for batteristatus (13.F og 13.Y), klippehøjden (13.W) og de andre aktive funktioner lyser.

• Tømning af opsamlingsposen

VIGTIGT Tømning af opsamlingsposen kan kun udføres med skæreanordningen deaktiveret; i modsat fald vil motoren standse.

En kontinuerlig lydalarm signalerer, at opsamlingsposen er fuld.

Gør som angivet i det følgende:

1. Deaktiver klippeanordningerne (fig. 13.B) og signalet afbrydes.
2. Stands maskinen.

For modeller af type "I" og "II":

1. Træk håndtaget ud (fig. 20.A - hvis til stede) eller tag fat i det bagerste håndtag (fig. 20.A1), og tip opsamlingsposen for at tømme den.
2. Kør maskinen ca. 1 m. frem.
3. Luk opsamlingsposen igen, så den forbliver fastgjort til stopholderen (fig. 20.B).

For modeller af type "III":

1. Tryk på posens åbningsknap (fig. 13.U) i ca. 1 sek. for at åbne den helt og tømme den; alternativt kan du holde posens åbningsknap inde, indtil den nødvendige åbning til tømning er nået. Når knappen slippes, forbliver posen i den nåede position.
2. Kør maskinen ca. 1 m. frem.
3. Hold opsamlingsposens lukkeknap inde (fig. 13.V) for at lukke den helt.

5.5. STANDSNING

Fremgangsmåde ved standsning af maskinen:

1. Slip trækpedalen, for at stande kørslen.
2. Luk for maskinen ved at trække nøglen ud (fig. 12.A).

VIGTIGT For at spare på batteriet må du ikke lade nøglen sidde i, når maskinen ikke er i brug.

5.6. EFTER BRUG

- Lad maskinen køle af, inden den sættes i et hvilket som

helst rum.

- Rengør (afsnit 6.2).
- Stil maskinen i nærheden af en stikkontakt og genoplad batterierne (afsnit 6.1), så de er virkedyggtige, når de skal bruges næste gang.

Hver gang maskinen efterlades uden opsyn, førersædet forlades eller man parkerer maskinen:

1. Stands maskinen.
2. Anbring rotorhuset ved positionen minimumshøjde.
3. Kontrollér, at ingen dele er i bevægelse.
4. Tag tændingsnøglen ud (fig. 12.A).

6. VEDLIGEHOLDELSE

Sikkerhedsforskrifterne, som skal følges, er beskrevet i kap. 1. Disse forskrifter skal følges nøje for at undgå alvorlige risici eller farer.:

For der udføres nogen form for kontrol, rengøring eller vedligeholdelses-/indstillingsindgreb på maskinen:

- Kobl klippeanordningen fra.
- Stands maskinen.
- Kontrollér, at alle bevægelige komponenter er stoppet.
- Tag tændingsnøglen ud.
- Tag passende beklædning på, arbejdshandsker og beskyttelsesbriller.

VIGTIGT Efterlad aldrig nøglen i maskinen eller indenfor børns eller ikke autoriserede personers rækkevidde.

6.1. BATTERI

VIGTIGT Opladning må udelukkende foregå via batteriopladeren (fig. 22.A). Brug af andre former for batteriladere kan medføre uoprettelig skade på batteriet.

Genopladning af batteriet:

1. Nærm maskinen til en stikkontakt og tag nøglen ud (fig. 12.A);
2. Løft sædet;
3. Løft dækslet på opladningsstikket af (Fig. 21.A);
4. Forbind den medfølgende batterioplader (fig. 22.A) til opladningsstikket med den relevante bajonetfatning til stikket (fig. 22.B);
5. Forbind batteriopladeren til stikket, ved at sætte det relevante stik i (fig. 23).

Under opladning blinker batteriets indikatorer lysdioder (fig. 13.F) gradvist. Når hver enkelt opladningstærskel er nået, forbliver den respektive lysdiode konstant tændt, mens de andre blinker.

VIGTIGT Batteriet kan holdes under opladning uden tidsbegrænsning.

VIGTIGT Under genopladningen er alle maskinens funktioner inaktiveret, også selvom nøglen er sat helt i.

6.2. RENGØRING

• Generelle forskrifter

Hver gang maskinen har været brugt, skal den rengøres iht. følgende vejledning:

- Brug ikke vandstråler, og undgå at gøre motoren og de elektriske dele våde.
- Fjern græsrester og mudder, der måtte have samlet sig inde i chassiset.
- Kontrollér altid, at der ikke er rester i luftindtagene.
- Brug ikke skrappe midler til rengøring af chassiset.
- For at mindske brandfaren skal motoren holdes fri for

græsrester, blade eller overskydende smørefedt.

- Loftmotorhjælmen og rengør eventuelle rester af snavs eller græs, der samler sig oven på batteripakken, med trykluft.

• Rengøring af rotorhuset

VIGTIGT Vask af indersiden af rotorhuset og udkasteråbningen skal udføres med opsamlingsposen monteret og med proppen til multiclip indsat (hvis den findes) eller med beskyttelsen til bagudkast monteret.

1. Stil maskinen på en jævn overflade med solidt gulv.
2. Tilslut vandrør (fig.26.A,27.A) til et af de to samlestykker, og tænd for vandet.
3. Sid ned i førersædet og start maskinen.
4. Sænk klippeanordningen helt, og aktivér klippeanordningerne.
5. Lad vandet flyde i et par minutter, og stop maskinen.
6. Sluk for vandet, og tag slangen ud af samlestykket.
7. Gentag proceduren på det andet samlestykke.
8. Blæs den øverste del af huset (fig.28) med en trykluftstråle.

6.3. VEDLIGEHOLDELSEAFKLIPPEANORDNING

 Rør ikke ved klippeanordningen, før tændingsnøglen er blevet fjernet og klippeanordningen er helt standset. Vær opmærksom på, at klippeanordningen kan bevæge sig, også selv om nøglen er fjernet (for modeller med batteri).

 Samtlige handlinger, der involverer skæreanordningen (afmontering, slibning, afbalancering, reparation, genmontering og/eller udskiftning), er kritiske og kræver specifik kompetence og anvendelse af specialværktøj; af sikkerhedshensyn er det derfor nødvendigt, at de altid udføres på et specialiseret servicecenter.

 Lad altid en beskadiget, skæv eller nedslidt skæreanordning udskifte, sammen med de relevante skruer, for at værne om balanceringen.

VIGTIGT Anvend altid originale skæreanordninger med den kode som er anført i tabellen "Tekniske data".

7. TRANSPORT, OPMAGASINERING OG BORTSKAFFELSE

7.1. TRANSPORT

Når maskinen flyttes, skal man:

1. kobl klippeanordningen fra;
2. bringe klippeanordningen i den højeste position;
3. sluk maskinen, og tag tændingsnøglen ud;
4. frakobl transmissionen (afsnit 4).

Når maskinen transporteres i bil eller på anhænger skal man:

- anvende opkørselsramper med tilstrækkelig resistens, bredde og længde;
- laste maskinen med den elektriske motor slukket, tændingsnøglen taget ud af tændingen på maskinen, uden fører og slukket med hjælp fra et passende antal personer;
- sænke klippeanordningsenheden;
- anbringe den, så den ikke udgør en risiko for nogen;
- indkoble transmissionen (afsnit 4);
- fastgøre den omhyggeligt til transportmidlet med reb eller kæder for at undgå at den vælter med mulig beskadigelse.

7.2. OPMAGASINERING

Når maskinen skal opmagasineres, skal tændingsnøglen fjernes.





Opmagasinér maskinen:





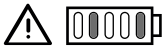

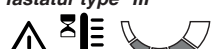

- med rotorhuset sænket
- et tørt sted;
- beskyttet mod vejrpåvirkninger, i skyggen, og ved en vejledende temperatur på mellem +0 og +40 °C;
- helst overdækket med et dækket;
- utilgængeligt for børn;
- sørg for at have fjernet nøgler og værktøj anvendt til vedligeholdelse.



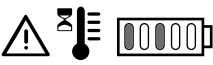

BEMÆRK Det er nødvendigt at genoplade batteriet fuldstændigt mindst en gang om måneden og altid før man genoptager aktiviteterne.

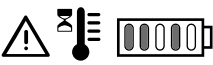
BEMÆRK Opbevar maskinen, så den ikke kan medføre fare i tilfælde af utilsigtet kontakt med personer, børn eller dyr.

8. PROBLEMER OG DERES LØSNING

Ulempe	Årsag	Afhjælpning
Maskinen tænder ikke.	Batteriet er afladet.	Oplad batteriet (afsnit 6.1).
Uregelmæssig klipning	Klippeanordningernes skærping er reduceret.	Kontakt et autoriseret servicecenter.
	For høj fremdriftshastighed i forhold til højden på græsset, der skal klippes. Rotorhuset er fyldt med græs.	Sænk fremføringshastigheden og/eller forøg klippehøjden. Afvent at græsset tørrer. Rengør rotorhuset.
Unormal vibration under brug.	Uafbalancerede klippeanordninger. Løstsiddende klippeanordninger. Løse dele. Eventuelle beskadigelser	Kontakt et autoriseret servicecenter for eftersyn, udskiftninger eller reparationer.
Ikonet fig. 13.E forbliver tændt og batteriets lysdioder 2 og 5 blinker. Tastatur type "I" og "II"  Tastatur type "III" 	Elektrisk overbelastning af batteriet pga.:	
	For tunge arbejdsforhold.	Sænk fremføringshastigheden. Forøg klippehøjden.
	Skråningen er for stejl.	Reducér fremføringshastigheden, og kontrollér hældningen på terrænet du arbejder på.
Ikonet fig. 13.N blinker. Alle de andre indikationer på tastaturet (ikoner/lysdioder) forbliver funktionelle og synlige. 	Foralarm om overtemperatur af batteriet, trækmotoren og/eller motorerne på klippeanordningerne pga.:	
	Tunge arbejdsforhold.	Sænk fremføringshastigheden. Forøg klippehøjden.
Ikonerne fig. 13.E og fig. 13.N forbliver tændte, batteriets lysdioder 2 og 4 blinker. Tastatur type "I" og "II"  Tastatur type "III" 	Overtemperatur/undertemperatur på batteriet pga.:	Sluk for maskinen, vent mindst 5 minutter, og genstart den derefter.
	Tunge arbejdsforhold.	Sænk fremføringshastigheden. Forøg klippehøjden.
	Omgivelserne er ikke passende.	Arbejd i et miljø med en temperatur, der er egnet til maskinens driftsbetingelser.

Ulempe	Årsag	Afhjælpning
Ikonet fig. 13.E forbliver tændt og batteriets lysdioder 1, 4 og 5 blinker. Tastatur type "I" og "II"  Tastatur type "III" 	Aktuel overbelastning til klippeanordningerne pga.:	
	Tunge arbejdsforhold.	Sænk fremføringshastigheden. Forøg klippehøjden.
	Forhindringer, som hæmmer rotationen af klippeanordningerne.	Fjern forhindringerne.
	Klippeanordningerne er fyldt med græs.	Rens klippeanordningerne.
Ikonerne fig. 13.E og fig. 13.N forbliver tændte, batteriets lysdioder 1 og 3 blinker. Tastatur type "I" og "II"  Tastatur type "III" 	Overtemperatur i klippeanordningernes motorer pga.:	Sluk for maskinen, vent mindst 5 minutter, og genstart den derefter.
	Tunge arbejdsforhold.	Sænk fremføringshastigheden. Forøg klippehøjden.
Ikonet fig. 13.E forbliver tændt og batteriets lysdioder 1, 3 og 5 blinker. Tastatur type "I" og "II"  Tastatur type "III" 	Klippeanordningernes motorer går i stå pga.:	
	Tunge arbejdsforhold.	Sænk fremføringshastigheden. Forøg klippehøjden.
	Forhindringer, som hæmmer rotationen af klippeanordningerne.	Fjern forhindringerne.
	Klippeanordningerne er fyldt med græs.	Rens klippeanordningerne.
Ikonerne fig. 13.E og fig. 13.N forbliver tændte, batteriets lysdioder 1, 2 og 4 blinker. Tastatur type "I" og "II"  Tastatur type "III" 	Overtemperatur på trækmotoren pga.:	Sluk for maskinen, og vent mindst 5 minutter, før startproceduren gentages.
	Trækmotor under belastning.	Sænk fremføringshastigheden.
	Skråningen er for stejl.	Reducér hastigheden, og kontrollér hældningen på skråningen du arbejder på.
	Overdreven mudder på hjulene.	Kontrollér at hjulene ikke er blokerede og rengør dem om nødvendigt.

Ulempe	Årsag	Afhjælpning
<p>Ikonerne fig. 13.E og fig. 13.O forbliver tændte, batteriets lysdioder 1, 2, 4 og 5 blinker.</p> <p>Tastatur type "I" og "II"</p>  <p>Tastatur type "III"</p> 	Maskinen er startet med trækpedalen ikke sluppet (ikke i frigeersposition).	Sluk for maskinen, og gentag startproceduren først, efter at du har kontrolleret, at trækpedalen er i frigeersposition (pedalen er sluppet).
<p>Ikonerne fig. 13.E og fig. 13.O forbliver tændte og batteriets lysdioder 1, 2, 3 og 5 blinker.</p> <p>Tastatur type "I" og "II"</p>  <p>Tastatur type "III"</p> 	Aktiverings-/inaktiveringshåndtag til transmissionen er i positionen transmission inaktiveret.	<p>Kontrollér positionen af aktiverings-/inaktiveringshåndtag til transmissionen, og bring det om nødvendigt i positionen transmission aktiveret.</p> <p>Kontakt et autoriseret servicecenter, hvis problemet varer ved.</p>
Batteriets lysdioder fig. 13.F tænder og slukker progressivt, fra venstre mod højre, og omvendt.	Kommunikationsfejl mellem elektroniske moduler om bord.	<p>Sluk for maskinen, og gentag startproceduren.</p> <p>Kontakt et autoriseret servicecenter, hvis problemet varer ved.</p>

BEMÆRK For maskiner udstyret med tastatur af type "III", vises sammen med kombinationen af fejl ved lysdioderne en numerisk fejlkode i cifrene for batteriladningsprocenten (fig. 13.Y). Oplys om nødvendigt den numeriske fejlkode til det autoriserede servicecenter..

BEMÆRK For yderligere problemer, der ikke er angivet i tabellen, skal du straks kontakte et autoriseret assistancecenter.

DEUTSCH - Übersetzung der Originalbetriebsanleitung

Die Gebrauchsanweisungen sind verfügbar:

- ▷ auf der Webseite stiga.com
- ▷ durch Einscannen des QR-Code



Download full manual
stiga.com

ACHTUNG: VOR DEM GEBRAUCH DER MASCHINE MUSS DAS VORLIEGENDE HANDBUCH AUFMERKSAM GELESEN WERDEN. Das Handbuch muss aufbewahrt werden, um bei Bedarf darin nachlesen zu können.

HINWEIS Dieses Dokument soll eine einfache Anleitung in Papierform für die Verwendung und Wartung der Maschine unter sicheren Bedingungen bieten.
Für detailliertere Informationen laden Sie die vollständigen Gebrauchsanweisungen in digitaler Form herunter.

1. SICHERHEITSVORSCHRIFTEN

1.1. SCHULUNG



Machen Sie sich mit den Bedienungsteilen und dem richtigen Gebrauch der Maschine vertraut. Man muss lernen, den Motor schnell abzustellen. Die Nichtbeachtung der Sicherheitshinweise und der Anweisungen kann zu Unfällen bzw. schweren Verletzungen führen.

- Die Maschine darf nie von Kindern oder Personen benutzt werden, die sich nicht mit den Anweisungen vertraut gemacht haben. Die lokal geltenden Gesetze können ein Mindestalter für den Benutzer festlegen.
- Die Maschine darf nie benutzt werden, wenn der Benutzer müde ist oder sich nicht wohlfühlt, oder wenn er Medikamente, Drogen, Alkohol oder sonstige Substanzen eingenommen hat, die sich negativ auf seine Reflexe und auf die Aufmerksamkeit auswirken.
- Beachten Sie, dass der Benutzer für Unfälle und unvorhergesehene Umstände verantwortlich ist, die anderen Personen oder deren Eigentum widerfahren könnten. Es gehört zum Verantwortungsbereich des Benutzers, potenzielle Risiken des Geländes, auf dem gearbeitet wird, einzuschätzen. Außerdem muss er alle erforderlichen Vorsichtsmaßnahmen für seine eigene Sicherheit und die der anderen ergreifen, insbesondere an Hängen, auf unebenem, rutschigem oder nicht festem Gelände.
- Falls die Maschine an andere übergeben oder überlassen wird, muss sichergestellt werden, dass der Benutzer die Gebrauchsanweisungen in diesem Handbuch liest.

1.2. VORBEREITUNGSMASSNAHMEN

Persönliche Schutzausrüstung (PSA)

- Angemessene Kleidung tragen, robuste Arbeitsschuhe mit rutschfester Sohle und lange Hosen. Niemals barfuß oder mit leichten Sandalen bekleidet mit der Maschine arbeiten. Gehörschutz tragen.
- In allen Situationen, die Gefahren für die Hände mit sich bringen, Arbeitshandschuhe tragen.
- Keine Schals, Hermden, Halsketten, Armbänder, Kleidungsstücke mit fliegenden Teilen oder mit Bändern oder Krawatten und andere lose hängende Accessoires tragen, die sich in der Maschine oder in eventuell auf dem Arbeitsplatz befindlichen Gegenständen verfangen könnten.
- Langes Haar zusammenbinden.

Arbeitsbereich / Maschine

- Den gesamten Arbeitsbereich sorgfältig prüfen und alles entfernen, was von der Maschine ausgestoßen werden könnte oder die Schnittvorrichtung/rotierende Teile beschädigen könnte

(Steine, Äste, Eisendrähte, Knochen, usw.).

1.3. WÄHREND DER VERWENDUNG

- Die Maschine darf nicht in explosionsgefährdeten Umgebungen, oder wenn entflammare Flüssigkeiten, Gas oder Staub vorhanden sind, verwendet werden. Elektrowerkzeuge erzeugen Funken, die den Staub oder die Dämpfe entzünden können.
- Die Maschine nicht Regen oder feuchten Umfeldern aussetzen. Wasser, das in ein Werkzeug eindringt, erhöht das Risiko von Stromschlägen.
- Nur bei Tageslicht oder bei guter künstlicher Beleuchtung und mit guten Sichtverhältnissen arbeiten.
- Vermeiden, im feuchten Gras, bei Regen und Gewittergefahr zu arbeiten, besonders wenn die Wahrscheinlichkeit von Blitzen besteht.
- Personen, Kinder und Tiere vom Arbeitsbereich fern halten. Kinder müssen von einem Erwachsenen beaufsichtigt werden.
- Besonders auf die Unebenheiten des Bodens (Erhebungen, Gräben), auf Hänge und versteckte Gefahren und das Vorhandensein eventueller Hindernisse achten, die die Sicht einschränken könnten.
- In der Nähe von abschüssigen Stellen, Gräben oder Dämmen besonders vorsichtig sein. Die Maschine kann umstürzen, wenn ein Rad über einen Rand hinaus geht oder wenn der Rand abrutscht.
- Quer zum Hang und nie in Richtung des Gefälles aufwärts/abwärts arbeiten. Bei Richtungswechsel ist sehr auf den eigenen Abstützpunkt zu achten. Gleichzeitig muss man sicherstellen, dass die Räder nicht auf Hindernisse stoßen (Steine, Zweige, Wurzeln, usw.), die ein seitliches Abrutschen oder den Verlust der Kontrolle über die Maschine verursachen könnten.
- Die Maschine darf unabhängig von der Fahrtrichtung nicht an Hängen mit mehr als 10° eingesetzt werden.
- Das Schneidwerkzeug beim Überqueren von graslosen Flächen anhalten.
- Halten Sie Hände und Füße immer von den Schnittvorrichtungen fern, sowohl beim Anlassen des Motors als auch während des Gebrauchs der Maschine.
- Halten Sie sich immer entfernt von der Auswurföffnung.
- Die Maschine nie mit beschädigten, fehlenden oder falsch angebrachten Schutzvorrichtungen einsetzen (Grasfangeinrichtung, hinterer Auswurfschutz).
- Die vorhandenen Sicherheitssysteme/Mikroschalter dürfen nicht ausgelöst, abgeschaltet, entfernt oder verändert werden.
- Auf abhängenden Böden aufpassen. Hier muss besonders darauf geachtet werden, ein Kippen oder den Verlust der Kontrolle der Maschine zu vermeiden. Die wesentlichen Gründe für den Verlust der Kontrolle sind:
 - Mangelnde Bodenhaftung der Räder.
 - Zu schnelles Fahren.
 - Abrupte Richtungsänderungen.
 - Unangemessenes Bremsen.
 - Die Maschine ist für den Einsatz nicht geeignet.
 - Mangelnde Kenntnisse über Wirkungen, die von den

Bodenverhältnissen herrühren können.

- Verwendung der Maschine als Zugfahrzeuge.

WICHTIG Die in diesem Handbuch behandelten Maschinen sind nicht für den Einsatz als Zugfahrzeug ausgelegt

- Wenn Sie die Maschine in der Nähe der Straße verwenden, achten Sie auf den Verkehr.
- Das Schneidwerkzeug abkoppeln, den Motor abstellen und den Zündschlüssel ziehen, sicherstellen, dass alle beweglichen Teile vollständig stillstehen:
 - Beim Transport der Maschine;
 - Wenn Sie die Maschine unbewacht lassen;
 - Vor dem Beseitigen der Ursachen der Verstopfung oder das Austragsband frei machen;
 - Vor dem Prüfen, Reinigen oder Arbeiten an der Maschine;
 - Nach dem Auftreffen auf einen Fremdkörper. Die Maschine auf Schäden überprüfen und alle notwendigen Reparaturen durchführen, bevor sie wieder verwendet wird
- Wenn die Maschine beginnt ungewöhnlich zu vibrieren: Eventuelle Beschädigungen prüfen; Prüfen, ob Teile sich gelöst haben und diese festziehen; Die Kontrollen, Auswechsel- und Reparaturarbeiten in einem Fachbetrieb durchführen lassen.



Im Fall von Brüchen oder Unfällen während der Arbeit, sofort den Motor abstellen und die Maschine entfernen, damit sie keine weiteren Schäden anrichtet. Bei einem Unfall mit eigenen Verletzungen oder Verletzungen Dritter, unverzüglich die der Situation angemessene erste Hilfe leisten und zur notwendigen Behandlung ein Krankenhaus aufsuchen. Entfernen Sie sorgfältig alle eventuellen Rückstände, die – falls sie unbeabsichtigt bleiben – Schäden oder Verletzungen an Personen oder Tieren verursachen könnten.

1.4. WARTUNG, LAGERUNG UND TRANSPORT

Durch regelmäßige Wartung und ordnungsgemäßen Unterstand wird die Sicherheit und Leistung der Maschine gewahrt.

- Die Maschine nie verwenden, wenn Teile abgenutzt oder beschädigt sind. Schadhafte oder abgenutzte Teile sind zu ersetzen und dürfen nicht repariert werden. Immer Originalersatzteile verwenden.
- Während der Arbeiten zur Einstellung der Maschine darauf achten, dass die Finger nicht zwischen dem sich drehenden Schneidwerkzeug und den festen Teilen der Maschine eingeklemmt werden.
- Um die Brandgefahr zu vermindern, keine Behälter mit Schnittabfällen in geschlossenen Räumen lassen.



Die in dieser Anleitung angegebenen Geräusch- und Vibrationspegel sind Höchstwerte beim Betrieb der Maschine. Der Einsatz eines nicht ausgewuchteten Schneidelements, die zu hohe Fahrgeschwindigkeit und die fehlende Wartung wirken sich signifikant auf die Geräuschemissionen und die Vibrationen aus. Demzufolge müssen vorbeugende Maßnahmen getroffen werden, um mögliche Schäden durch zu hohen Lärm und Belastungen durch Vibrationen zu vermeiden; die Maschine warten, Gehörschutz tragen, während regelmäßiger Arbeitspositionen wechseln.

1.5. BATTERIE / BATTERIELADEGERÄT

- Um die Batterie aufzuladen, nur vom Hersteller empfohlene Batterieladegeräte verwenden. Ein ungeeignetes Batterieladegerät kann einen Stromschlag, eine Überhitzung

oder den Austritt von ätzender Flüssigkeit aus der Batterie verursachen.

- Verwenden Sie ausschließlich die für Ihre Maschine vorgesehenen Batterien. Die Verwendung anderer Batterien kann zu Verletzungen und Brandgefahr führen.
- Unbenutzte Batterien fern von Metallgegenständen (Büroklammern, Münzen, Schlüssel, Nägel, Schrauben usw.) halten, die die Kontakte kurzschließen könnten. Ein Kurzschluss zwischen den Kontakten der Batterie kann zu Verbrennungsprozessen oder Bränden führen.
- Das Batterieladegerät nicht an Orten mit Dämpfen und entflammaren Substanzen, oder auf leicht entflammaren Oberflächen, wie Papier, Stoff, usw. verwenden. Während des Aufladevorgangs erhitzt sich das Batterieladegerät und könnte einen Brand verursachen.
- Während des Transports der Akkus darauf achten, dass die Kontakte nicht untereinander verbunden werden und keine Metallbehälter für den Transport verwenden.
- Schließen Sie das Batterieladegerät nur an Steckdosen mit der auf dem Typenschild angegebenen Netzspannung und -frequenz an.
- Der Stecker des Batterieladegerätkabels muss mit der Steckdose kompatibel sein. Den Stecker niemals ändern. Verwenden Sie keine Adapter mit einem geerdeten Batterieladegerätkabel. Die nicht veränderten Stecker, die für die Steckdose geeignet sind, verringern das Risiko eines Stromschlags.
- Um Unterbrechungen der Stromversorgung während des Ladevorgangs zu vermeiden:
 - Stellen Sie sicher, dass die Gesamtleistung der elektrischen Anlage geeignet ist;
 - Schließen Sie die Maschine an eine Steckdose mit ausreichender Stromstärke an;
 - Vermeiden Sie die gleichzeitige Verwendung anderer leistungsintensiver elektrischer Geräte.
- Lagern Sie das Batterieladegerätkabel nicht in Reichweite von Kindern.

1.6. UMWELTSCHUTZ

- Halten Sie sich strikt an die örtlichen Vorschriften für die Entsorgung von Verpackungen, beschädigten Teilen bzw. allen weiteren umweltschädlichen Stoffen. Diese Art Müll darf nicht zusammen mit dem Hausmüll weggeworfen werden, es muss eine getrennte Müllsammlung erfolgen, damit die Bestandteile dann geeigneten Sammelstellen übergeben werden können, die für das Recycling der Materialien sorgen.
- Halten Sie sich strikt an die örtlichen Vorschriften für die Entsorgung der Abfallmaterialien.
- Bei der Außerbetriebnahme darf die Maschine nicht einfach in der Umwelt abgestellt werden, sondern muss gemäß der örtlichen Vorschriften in eine Sammelstelle übergeben werden.



Elektrische Geräte dürfen nicht in den Hausmüll entsorgt werden. Gemäß der EU-Richtlinie 2012/19/EU über elektrische und elektronische Altgeräte und ihrer Umsetzung in nationales Recht müssen Elektroaltgeräte getrennt gesammelt und einer umweltgerechten Wiederverwertung zugeführt werden. Werden die Geräte in einer Mülldeponie oder im Boden entsorgt, können die Schadstoffe das Grundwasser erreichen, in die Lebensmittelkette gelangen und so unserer Gesundheit und unserem Wohlbefinden schaden. Wenden Sie sich für weitergehende Informationen zur Entsorgung dieses Produkts an die verantwortliche Stelle für die Entsorgung von Hausmüll oder an Ihren Händler



Am Ende ihrer Nutzdauer müssen Batterien mit der notwendigen Aufmerksamkeit für unsere Umwelt entsorgt werden. Die Batterie enthält Material, das für Sie und die Umwelt gefährlich ist. Sie muss getrennt entfernt und in einer Struktur entsorgt werden, die Lithium-Ionen-Batterien akzeptiert.



Die getrennte Sammlung von gebrauchten Produkten und Verpackungen erlaubt das Recycling der Materialien und deren Wiederverwendung. Die erneute Verwendung der recycelten Materialien hilft der Umweltverschmutzung vorzubeugen und vermindert die Nachfrage nach Rohstoffen.

2. PRODUKTBESCHREIBUNG

Diese Maschine ist ein Rasenmäher mit Fahrersitz mit sitzendem Bediener.

Die Maschine verfügt über Elektromotoren, die die Schnittrichtung antrieben, sowie über einen weiteren Elektromotor für den Vortrieb. Die Maschine ist mit einem hinteren Antrieb ausgestattet.

Der Bediener kann die Maschine führen und die Hauptsteuerungen betätigen ohne den Fahrersitz zu verlassen.

Die auf der Maschine montierten Sicherheitsvorrichtungen werden Motor und Schneidwerkzeug innerhalb weniger Sekunden abschalten. 5.2).

Bestimmungsgemäße Verwendung und unsachgemäße Verwendung

Diese Maschine ist zum Mähen von Gras in Gärten und Grasflächen geplant und gebaut.

Jede andere als die bestimmungsgemäße Verwendung, kann sich als gefährlich erweisen und Personen- und/oder Sachschäden verursachen.

Als nicht bestimmungsgemäße Verwendung gelten (beispielsweise, aber nicht nur):

- Der Transport von anderen Personen, Kindern oder Tieren auf der Maschine;
- Die Verwendung der Maschine zum Schieben von Lasten;
- Die Schnittrichtung in gaslosen Bereichen betätigen;
- Die Maschine für die Aufnahme von Laub oder Abfall verwenden;
- Das Fahrzeug zum Befahren von instabilem, rutschigem, vereistem, steinigem oder lockerem Untergrund, Pfützen oder stehendem Wasser benutzen.

WICHTIG Die unsachgemäße Verwendung der Maschine hat den Verfall der Garantie und die Ablehnung jeder Haftung seitens des Herstellers zur Folge. Dem Benutzer selbst dadurch entstandene oder Dritten zugefügte Schäden oder Verletzungen gehen zu Lasten des Benutzers.

WICHTIG Die Maschine darf nur von einem einzigen Maschinenbediener verwendet werden.

WICHTIG Die Maschine ist zum Fahren auf öffentlichen Straßen nicht zugelassen. Ihr Einsatz (im Sinne der Straßenverkehrsordnung) darf ausschließlich auf privatem Gelände erfolgen, das dem öffentlichen Verkehr nicht zugänglich ist.

2.1. KOMPONENTEN DER MASCHINE (ABB. 1)

- A. Schneidwerkzeugbaugruppe
- B. Schneidwerkzeuge
- C. Seitlicher Auswurfdeflektor
- D. Auswurfkanal
- E. Grasfangeinrichtung
- F. Hinterer Auswurfschutz (auf Anfrage erhältlich)
- G. Fahrersitz
- H. Messermotor

- I. Antriebsmotor
- J. Batterie
- K. Vordere Stoßstange
- L. Lenkrad
- M. Tastenfeld

2.2. SICHERHEITSKENNZEICHNUNG (ABB. 2)



ACHTUNG

Lesen Sie vor dem Gebrauch der Maschine die Anweisungen durch.



ACHTUNG

Ziehen Sie den Schlüssel ab und lesen Sie die Anweisungen vor der Ausführung jeglicher Wartungs- oder Reparaturarbeiten.



GEFAHR AUSWURF VON GEGENSTÄNDEN

Nicht ohne Einbau des hinteren Auswurfschutz oder der Grasfangeinrichtung arbeiten (nur für Modelle mit Sammelvorrichtung hinten).



GEFAHR AUSWURF VON GEGENSTÄNDEN

Nicht ohne Einbau des seitlichen Auswurfdeflektors arbeiten (nur für Modelle mit Seitenauswurf).



GEFAHR AUSWURF VON GEGENSTÄNDEN

Halten Sie Personen während des Betriebs vom Arbeitsbereich fern.



GEFAHR UMKIPPEN DER MASCHINE

Diese Maschine nicht an Hängen über 10° verwenden.



QUETSCHGEFAHR

Sicherstellen, dass Kinder sich nicht in Maschinennähe befinden, wenn sie in Betrieb ist.



SCHNITTGEFAHR

Schneidwerkzeuge in Bewegung. Keine Hände oder Füße in den Platz des Schneidwerkzeugs einführen.

WICHTIG Beschädigte oder unleserlich gewordene Etiketten müssen ausgetauscht werden. Die neuen Etiketten beim eigenen autorisierten Kundendienstzentrum anfordern.

3. ZUSAMMENBAU

WICHTIG Das Auspacken und die Fertigstellung der Montage müssen auf einer ebenen und stabilen Oberfläche erfolgen. Es muss genügend Platz zur Bewegung der Maschine und der Verpackung mit geeigneten Werkzeugen zur Verfügung stehen.

3.1. AUSPACKVORGANG

1. Die Verpackung vorsichtig öffnen. Dabei darauf achten, keine Bauteile zu verlieren
2. Die im Karton enthaltenen Unterlagen einschließlich dieser Gebrauchsanweisung durchlesen.
3. Alle losen Komponenten aus dem Karton nehmen.
4. Die Maschine aus der Verpackung entnehmen und hierzu folgende Vorsichtsmaßnahmen ergreifen:
 - Die Schneidwerkzeugbaugruppe in die oberste Stellung bringen (Abs. 4), um eine Beschädigung während dem Herunterfahren der Maschine von der Palette zu vermeiden;
 - den Freigabehebel des hinteren Antriebs in die entriegelte Position bringen (Abs. 4);
 - die Maschine von der Basispalette herunterholen.

3.2. MONTAGE DES LENKRADS

- **Lenkrad vom Typ "I"**

Siehe Abbildung 3.

- **Lenkrad vom Typ "II"**

Siehe Abbildung 3.

3.3. MONTAGE DES SITZES

Siehe Abbildung 4.

3.4. MONTAGE DER VORDEREN STOSSSTANGE

- **Stoßstange vom Typ "I"**

Siehe Abbildung 5.

- **Stoßstange vom Typ "II"**

Siehe Abbildung 5.

3.5. ZUSAMMENBAU DES SEITLICHEN AUSWURFDEFLEKTORS (falls vorgesehen)

Siehe Abbildung 6, 7, 8.

3.6. ZUSAMMENBAU DER SEITLICHE VERSTÄRKUNGEN DER SCHNEIDWERKZEUGBAUGRUPPE (falls vorgesehen)

Siehe Abbildung 9.

3.7. ZUSAMMENBAU UND VERVOLLSTÄNDIGUNG DER HINTEREN PLATTE (falls vorgesehen)

Siehe Abbildung 10.

3.8. ZUSAMMENBAU DER GRASFANGEINRICHTUNG (falls vorgesehen)

Siehe Abbildung 11, 16.

4. STEUERBEFEHLE

- **Schlüsselschalter (Abb. 12.A)**

1. Schlüssel deaktiviert. Die Stromversorgung wird deaktiviert und die Maschine schaltet sich aus. keine Funktion ist aktivierbar.
2. Schlüssel ganz eingesteckt. Die Maschine kann angeschaltet werden.

WICHTIG Den Schlüssel abziehen, wenn die Maschine unbenutzt oder unbeaufsichtigt gelassen wird.

- **Antriebspedal (Abb. 12.F)**



Vorwärtsgang

Halt



Rückwärtsgang

WICHTIG Der Antrieb wird ausgeschaltet, wenn der Fahrer den Sitz verlässt.

- **Hebel zum Einschalten und Ausschalten des Antriebs (Abb. 12.H)**



Antrieb eingeschaltet:



Antrieb deaktiviert:

WICHTIG Der Hebel zum Einschalten und Ausschalten darf sich nie in der Zwischenstellung befinden. Diese Bedingung überhitzt und beschädigt den Antrieb.

- **Einstellungshebel für Schnitthöhe (Typ "I" und "II")**

Mit diesem Hebel (Abb. 12.G) wird die Schneidwerkzeugbaugruppe angehoben und gesenkt, die verschiedene Schnitthöhen haben kann.

- **Einstellungstasten für Schnitthöhe (nur für Modelle vom Typ "III")**

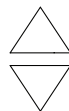

Mit diesen Tasten erfolgt das Anheben (Abb. 13.S) und Absenken (Abb. 13.T) der Schneidwerkzeugbaugruppe, die 7 verschiedene Schnitthöhen haben kann. Die sieben Positionen werden graphisch auf dem Display (Abb. 13.W) angezeigt

- **Not-Aus-Taste**

Die Not-Aus-Taste (Abb. 12.B) ermöglicht das sofortige Anhalten der Maschine im Notfall.

Die Taste hat zwei Stellungen:



Aktiviert



Deaktiviert

WICHTIG Die Maschine kann nicht mit aktivierter Not-Aus-Taste gestartet werden.

- **Zusätzliche Buchse für USB-Zubehör (Abb. 12.I)**

Diese Buchse (Abb. 12.I) kann USB-Geräte aufladen.

• **Akustischer Signalgeber**

• **Doppeltes Tonsignal: Keine Grasfangeinrichtung.**

4. Kontinuierliches Tonsignal: Volle Grasfangeinrichtung:
5. Einzelnes Tonsignal: Keine Freigabe Rückwärtsschnitt. Siehe Symbol in Abb. 13.C.
6. Wiederholtes intermittierendes Signal: der Schlüssel ist eingesteckt, die Maschine wurde jedoch einige Minuten nach dem Einstecken nicht gestartet.

• **Kipphebel der Grasfangeinrichtung (falls vorgesehen)**

Mit diesem von seinem Sitz abnehmbaren Hebel kann die Grasfangeinrichtung zum Entleeren umgedreht werden, wodurch der Kraftaufwand des Bedieners verringert wird (Abb. 12.E).

• **Tastenfeld Typ "I" (Abb. 12.C)**

Starttaste der Maschine



Wenn der Schlüssel vollständig eingesteckt ist (Abb. 12.A), schaltet diese Taste (Abb. 13.A) die Maschine ein und aktiviert alle Funktionen.

WICHTIG Sind alle Sicherheitsbedingungen erfüllt, leuchtet das Symbol "READY" (Abb. 13.K) auf und die Maschine ist einsatzbereit.



Einschalt-/Abschalttaste des Schneidwerkzeugs



Freigabetaste Rückwärtsschnitt
Hält man die Taste Abb. 7.C gedrückt, wird der Rückwärtsschnitt freigegeben.



Lichtschalter



Symbol Achtung



Batterie-LED



Symbol "Ready"
Das Symbol Abb. 13.K leuchtet, wenn die Maschine eingeschaltet und betriebsbereit ist.



Symbol "Bluetooth"



Symbol Übertemperatur des Reglers und/oder des Motors



Symbol des Einschalt-/Abschalthebels des Antriebs



Symbol Bediener an Bord



Symbol Not-Aus-Taste

• **Tastenfeld Typ "II" (Abb. 12.D)**

Zusätzlich zum Tastenfeld vom Typ "I" gibt es die folgenden Schaltflächen und Symbole.

Taste "CRUISE CONTROL"



Um die Vorrichtung auszuschalten und die Steuerung der Geschwindigkeit mit dem Antriebspedal wieder einzustellen (Abb. 12.F) einfach wie folgt vorgehen:
die Taste Abb. 13.G drücken.
oder
das Antriebspedal drücken (Abb. 12.F).



Auswahltaaste Drehzahl des Schneidwerkzeugs
ECO
NORMAL
BOOST



ECO-Symbol



BOOST-Symbol

• **Tastenfeld vom Typ "III" (Abb. 12.L)**

Zusätzlich zum Tastenfeld vom Typ "II" gibt es die folgenden Schaltflächen und Symbole.

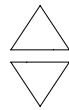

Taste zur Einstellung der Schnitthöhe



Tasten zum Öffnen/Schließen der Grasfangeinrichtung



Batterie-LED



Symbol Grasfangeinrichtung angehoben



Symbol Schnitthöhe



Prozentsatz Batterieladung



Stromaufnahmeanzeige

• **Bluetooth-Funktion**

1. Die App laden Sie über den in Abb. 29 dargestellten QR-Code herunter.
2. befolgen Sie die Anweisungen.



Die Bluetooth-Verbindung wird beim Einschalten der Maschine automatisch hergestellt und die Verbindung mit dem Mobilgerät wird durch das Symbol in Abb. 13 bestätigt.

5. GEBRAUCH DER MASCHINE

5.1. VORBEREITUNGSMASSNAHMEN

• Kontrolle der Batterien

Bevor Sie das Gerät nach dem Kauf zum ersten Mal benutzen, laden Sie die Batterie vollständig auf (Kap. 6.1).

• Einstellung des Sitzes

Siehe Abbildung 14.

• Reifendruck

1. Eine Druckluftpistole mit Manometer an das Radventil anschließen (Abb. 15).
2. Den Druck nach der in der Tabelle "Technische Daten" gezeigten Werte einstellen.

• Vorbereitung der Maschine beim Betrieb

HINWEIS Diese Maschine ermöglicht das Mähen des Rasens mit verschiedenen Modi; vor Arbeitsbeginn sollte die Maschine entsprechend der gewünschten Schnittart eingestellt werden.

1. Vorbereitung für das Mähen und den seitlichen Auswurf des Grases (nur für Fahrzeuge mit Seitenauswurf)
2. Vorbereitung für das Mähen und Sammeln des Grases in der Grasfangeinrichtung (nur für Modelle mit Sammelvorrichtung hinten vom Typ "III") (Abb. 16).
3. Vorbereitung für das Mähen und den hinteren Auswurf des Grases (nur für Modelle mit Sammelvorrichtung hinten) (Abb. 17).
4. Vorbereitung für das Mähen und Feinschnitt des Grases (nur mit entsprechendem Kit für "Mulching").

• Positionierung der Schnitenschutz-Rädchen

1. Für Modelle mit Seitenauswurf (Abb. 24).
2. Für Modelle mit Sammelvorrichtung hinten (Abb. 25).

5.2. SICHERHEITSKONTROLLEN



• Allgemeine Sicherheitskontrollen

Gegenstand	Ergebnis
Batterien.	Keine Schäden am Gehäuse oder am Deckel.
Bedienelemente des Tastenfelds.	Einwandfrei. Kein Schaden.
Hinterer Auswurfschutz, Grasfangeinrichtung.	Einwandfrei. Kein Schaden. Korrekt montiert.
Stromkabel.	Die gesamte Isolierung ist intakt. Kein mechanischer Schaden.
Die Maschine vorwärts/ rückwärts fahren und das Antriebspedal loslassen.	Die Maschine hält an.
Sicherheitseinrichtungen	Sie agieren, wie im nächsten Abschnitt beschrieben.

• Kontrollen der Sicherheitsvorrichtungen

Status	Sitzender Bediener. Antriebspedal in Neutralstellung (Pedal losgelassen). Not-Aus-Taste deaktiviert.
Tätigkeit	Den Schlüssel ganz einstecken.
Ergebnis	Die Maschine kann angeschaltet werden.

Status	Maschine eingeschaltet oder in Bewegung.
Tätigkeit	Vom Fahrersitz aufstehen.
Ergebnis	Alle Einrichtungen werden abgeschaltet. Das Symbol Abb. 13.E blinkt und das Symbol Abb. 13.P leuchtet auf. 

Status	Sitzender Bediener. Antriebspedal in Vorwärts- oder Rückwärtsstellung.
Tätigkeit	Versuchen Sie die Maschine einzuschalten.
Ergebnis	Die Symbole Abb. 13.E und Abb. 13.O bleiben eingeschaltet, die Batterie-LEDs 1, 2, 4 und 5 blinken. Tastenfeld vom Typ "I" und "II"  Tastenfeld vom Typ "III" 

Status	Not-Aus-Taste aktiviert.
Tätigkeit	Versuchen Sie die Maschine einzuschalten.
Ergebnis	Die Maschine schaltet sich ein. Das Symbol Abb. 13.E blinkt und das Symbol Abb. 13.Q leuchtet auf. Der Antrieb und die Schneidwerkzeuge schalten sich nicht ein. 

Status	Schneidwerkzeug eingeschaltet
Tätigkeit	Den Rückwärtsgang betätigen, ohne die Taste zur Freigabe des Rückwärtsschnitts zu drücken.
Ergebnis	Das Schneidwerkzeug wird abgeschaltet.

Status	Schneidwerkzeug eingeschaltet
Tätigkeit	Grasfangeinrichtung anheben oder hinterem Auswurfschutz ziehen (nur für Modelle mit Sammelvorrichtung hinten);.
Ergebnis	Das Schneidwerkzeug wird abgeschaltet.

Status	Maschine eingeschaltet und in Bewegung.
Tätigkeit	Das Antriebspedal loslassen.
Ergebnis	Die Maschine hält an.

Status	Maschine eingeschaltet und in Bewegung.
--------	---

Tätigkeit	Eine Test-Erprobung durchführen.
Ergebnis	Es sollten keine ungewöhnlichen Vibrationen und Geräusche auftreten. Lenkung, Bedienelemente und Pedale müssen einwandfrei funktionieren.



Wenn irgendeines der Ergebnisse von den Angaben der folgenden Tabellen abweicht, die Maschine nicht verwenden! Wenden Sie sich bei einem Kundendienstzentrum für die erforderlichen Kontrollen oder eine Reparatur.

5.3. BETRIEB AN HÄNGEN

Berücksichtigen Sie die Grenzwerte, die in der Tabelle "Technische Daten" und in der Abb. 18, je nach Gangrichtung, angegeben sind.

5.4. STARTVORGANG UND ARBEIT

• Inbetriebnahme

1. Prüfen Sie, ob der Antrieb eingeschaltet ist (Abs.4).
2. Sich auf den Fahrersitz begeben.
3. Stecken Sie den Schlüssel ganz ein (Abb. 12.A).

Für Modelle vom Typ "I" und "II":

1. Warten Sie, bis der elektrische Test der Maschine abgeschlossen ist, bei dem die Symbole auf dem Bedienfeld aufleuchten.
2. Drücken Sie die Starttaste (Abb. 13.A).
3. Warten Sie, bis das Symbol "Ready" (Abb. 13.K) dauerhaft leuchtet.

Für Modelle vom Typ "III":

1. Warten, bis die elektrische Überprüfung der Maschine durchgeführt wird, bei der die Symbole im zentralen kreisförmigen Bereich des Tastenfelds aufleuchten (Abb. 13.F, 13.Y, 13.Z).
2. Drücken Sie die Starttaste (Abb. 13.A).
3. Warten, bis die Batteriestatussymbole (13.F und 13.Y), die Schnitthöhe (13.W) und die anderen aktiven Funktionen leuchten.

• Entleeren der Grasfangeinrichtung

WICHTIG Die Grasfangeinrichtung darf nur bei ausgeschalteten Schneidwerkzeugen entleert werden; andernfalls würde der Motor abschalten.

Ein akustisches Signal gibt an, wenn die Grasfangeinrichtung voll ist. Gehen Sie wie folgt vor:

1. Die Schneidwerkzeuge ausschalten (Abs. 13.B), dann bricht das Signal ab;.
2. Die Maschine abschalten.

Für Modelle vom Typ "I" und "II":

1. Den Hebel (Abb.20.A - falls vorhanden) herausziehen oder den hinteren Griff (Abb. 20.A1) greifen und die Grasfangeinrichtung umdrehen, um sie zu entleeren.
2. Die Maschine um etwa 1 m vorschieben.
3. die Grasfangeinrichtung wieder schließen, so dass sie am Befestigungshaken (Abb. 20.B) befestigt wird.

Für Modelle vom Typ "III":

1. Die Taste zum Öffnen der Grasfangeinrichtung etwa 1 s drücken (Abb. 13.U), um sie vollständig zu öffnen und zu entleeren; Alternativ kann die Taste zum Öffnung der Grasfangeinrichtung gedrückt gehalten werden, bis die zum Entleeren erforderliche Öffnung erreicht ist. Beim Loslassen der Taste bleibt die Grasfangeinrichtung in der erreichten Position.
2. Die Maschine um etwa 1 m vorschieben.
3. Die Taste zum Schließen der Grasfangeinrichtung (Abb. 13.V) gedrückt halten, um sie vollständig zu schließen.

5.5. STOPP

Zum Anhalten der Maschine:

1. Das Antriebspedal loslassen, um die Maschine anzuhalten.
2. Schalten Sie die Maschine mit dem Schlüssel ab (Abb. 12.A).

WICHTIG Um den Ladezustand der Batterien zu erhalten, lassen Sie den Schlüssel nicht stecken, wenn die Maschine nicht benutzt wird.

5.6. NACH DEM GEBRAUCH

- Lassen Sie die Maschine abkühlen, bevor Sie sie in einem geschlossenen Raum abstellen.
- Die Reinigung durchführen (Abs. 6.2).
- Stellen Sie die Maschine in die Nähe einer Steckdose ab und laden Sie die Batterien auf (Abs. 6.1), damit sie beim nächsten Einsatz wieder die volle Leistung haben.

Wenn Sie die Maschine unbewacht lassen, den Fahrerplatz verlassen oder die Maschine abstellen:

1. Die Maschine abschalten.
2. Die Schneidwerkzeugbaugruppe in die unterste Position bringen.
3. Sicherstellen, dass alle beweglichen Teile vollständig stillstehen.
4. Ziehen Sie den Zündschlüssel ab (Abb. 12.A).

6. WARTUNG

Die zu befolgenden Sicherheitsnormen werden in Kap. 1 beschrieben. Diese Angaben müssen sehr genau berücksichtigt werden, um schwere Gefahren und Risiken zu vermeiden:

Vor der Ausführung jeglicher Kontrolle, Reinigung oder jedes Wartungs-/Regulierungseingriffes auf der Maschine:

- Schneidvorrichtung abkoppeln.
- Die Maschine abschalten.
- Sicherstellen, dass alle Bauteile in Bewegung angehalten sind.
- Ziehen Sie den Zündschlüssel ab.
- Angemessene Kleidung, Arbeitshandschuhe und eine Schutzbrille tragen.

WICHTIG Lassen Sie den Schlüssel niemals eingesteckt oder in der Reichweite von Kindern oder nicht autorisierten Personen.

6.1. BATTERIE

WICHTIG Das Laden darf ausschließlich über das Batterieladegerät erfolgen (Abb. 22.A). Andere Ladesysteme können der Batterie Schäden zufügen, die nicht zu beheben sind.

Aufladen der Batterie:

1. Bringen Sie die Maschine in die Nähe einer Steckdose und ziehen Sie den Schlüssel ab (Abb. 12.A);
2. Heben Sie den Sitz an;
3. Klappen Sie den Deckel der Ladebuchse auf (Abb. 21.A);
4. Schließen Sie das mitgelieferte Ladegerät an die Ladebuchse (Abb. 22.A) mit dem Bajonettverschluss des Steckers (Abb. 22.B) an;
5. Schließen Sie das Ladegerät an die Netzversorgung an, indem Sie den entsprechenden Stecker einstecken (Abb. 23).

Beim Aufladen blinken die LEDs der Batterieanzeige (Abb. 13.F) nach und nach. Bei Erreichen der einzelnen Ladeschwellen leuchtet die jeweilige LED dauerhaft, während die anderen weiter blinken.

WICHTIG Die Batterie kann unbegrenzt geladen werden.

WICHTIG Während des Aufladens sind alle Maschinenfunktionen deaktiviert, auch wenn der Schlüssel vollständig eingesteckt ist.

6.2. REINIGUNG

• Allgemeine Anweisungen

Nach jeder Verwendung die Reinigung ausführen und dabei folgende Hinweise berücksichtigen:

- Keine Wasserstrahlen benutzen und vermeiden, dass der Motor und die elektrischen Bauteile nass werden.
 - Gräserückstände und Schlamm im Inneren der Chassis entfernen.
 - Vergewissern Sie sich immer, dass die Lufteinlässe frei von Schmutz sind.
 - Keine aggressiven Flüssigkeiten zum Reinigen der Chassis benutzen.
 - Um das Brandrisiko zu reduzieren, den Motor frei von Gras, Blättern oder austretendem Fett lassen.
 - Die Haube anheben und mit Druckluft alle Schmutz- oder Grasreste reinigen, die sich oben auf dem Batteriepack ansammeln.
- Reinigung der Schneidwerkzeugbaugruppe**

WICHTIG Um das Innere des Schneidwerkzeugs und des Auswurfkanals zu reinigen, müssen Grasfangeinrichtung und Mulchstopfen (falls vorhanden) bzw. der hintere Auswurfschutz montiert sein.

1. Die Maschine auf ebenen und festen Boden abstellen.
2. Schließen Sie einen Wasserschlauch (Abb. 26.A, 27.A) an einen der beiden Anschlüsse an und drehen Sie das Wasser auf.
3. Setzen Sie sich auf den Fahrersitz und starten Sie die Maschine.
4. Senken Sie die Schneidwerkzeuge vollständig ab und schalten Sie sie ein.
5. Das Wasser einige Minuten lang fließen lassen und die Maschine abschalten.
6. Stellen Sie das Wasser ab und trennen Sie den Schlauch vom Anschluss ab.
7. Wiederholen Sie den Vorgang am anderen Anschluss.
8. Blasen Sie den oberen Teil der Baugruppe (Abb. 28) mit Druckluft aus.

6.3. WARTUNG DER SCHNEIDVORRICHTUNG



Die Schnitteinrichtung nicht berühren, solange der Zündschlüssel noch nicht abgezogen ist und die Schnitteinrichtung nicht völlig stillsteht. Darauf achten, dass das Schneidwerkzeug sich bewegen kann, auch wenn der Schlüssel herausgezogen wurde (bei Modellen mit Batterie).



Alle Arbeiten, die Schnitteinrichtungen betreffen (Ausbau, Schärfen, Auswuchten, Reparatur, Einbau und/oder Auswechseln), sind aufwändige Arbeiten, die außer der Verwendung spezieller Werkzeuge auch ein bestimmtes Fachkönnen erfordern. Aus Sicherheitsgründen müssen diese Arbeiten daher immer in einem Fachbetrieb ausgeführt werden.



Die beschädigte, verkrümmte oder abgenutzte Schnitteinrichtung mit den dazugehörigen Schrauben austauschen, um das Auswuchten beizubehalten.

WICHTIG Immer die Original-Schnitteinrichtungen verwenden, die den Code tragen, der in der Tabelle "Technische Daten" angegeben ist.

7. TRANSPORT, LAGERUNG UND ENTSORGUNG

7.1. TRANSPORT

Wenn die Maschine bewegt wird, muss man:

1. Schneidvorrichtung abkoppeln;
2. die Schneidwerkzeugbaugruppe in die oberste Stellung bringen;
3. schalten Sie die Maschine aus und ziehen Sie den Zündschlüssel ab;
4. schalten Sie den Antrieb ab (Abs. 4).

Wenn man die Maschine mit einem Fahrzeug oder einem Anhänger transportiert, muss man:

- Zugangsrampen verwenden, die eine geeignete Beständigkeit, Breite und Länge aufweisen;
- die Maschine mit ausgeschaltetem Elektromotor laden. Dabei muss der Zündschlüssel aus seinem Sitz auf der Maschine entfernt werden. Es darf kein Fahrer vorhanden sein. Die Maschine muss mithilfe einer passenden Anzahl von Personen geschoben werden;
- Die Schneidwerkzeugbaugruppe absenken;
- sie so positionieren, dass sie für niemanden eine Gefahr darstellt.
- Schalten Sie den Antrieb ein (Abs. 4);
- sichern Sie sie mit Seilen oder Ketten fest am Transportmittel, damit sie nicht umkippt und möglicherweise beschädigt wird.

7.2. LAGERUNG

Wenn die Maschine gelagert werden muss, den Zündschlüssel abziehen.





Die Maschine unterstellen:









- mit der abgesenkten Schneidwerkzeugbaugruppe
- In einem trockenen Raum;
- in einer geschützten Umgebung, im Schatten, bei einer empfohlenen Temperatur zwischen 0 und +40 °C;
- Möglicherweise von einem Tuch abgedeckt;
- an einem für Kinder nicht zugänglichen Ort;
- Hierbei sicherstellen, dass für die Wartung verwendete Schlüssel oder Werkzeuge entfernt werden.





HINWEIS Die Batterie muss mindestens einmal im Monat und immer vor der Wiederaufnahme der Aktivität geladen werden.

HINWEIS Die Maschine so aufbewahren, dass keine Gefahr im Falle von Kontakt, auch versehentlicher oder zufälliger, mit Personen, Kindern oder Tieren besteht.

8. STÖRUNGSSUCHE

Störung	Ursache	Abhilfe
Die Maschine schaltet sich nicht ein.	Entladene Batterie.	Batterie laden (Abs. 6.1).
Unregelmäßiger Schnitt	Das Schärfen der Schneidwerkzeuge ist reduziert.	Kontaktieren Sie ein Autorisiertes Kundendienstzentrum.
	Hohe Fahrgeschwindigkeit im Verhältnis zur Höhe des zu mähenden Grasses.	Verringern Sie die Fahrgeschwindigkeit und/oder erhöhen Sie die Schnitthöhe.
	Die Schneidwerkzeugbaugruppe ist voller Gras.	Warten, bis Rasen trocken ist. Die Schneidwerkzeugbaugruppe reinigen.
Ungewöhnlichen Vibrationen während dem Betrieb.	Nicht ausgewuchtete Schneidwerkzeuge.	Kontaktieren Sie ein Autorisiertes Kundendienstzentrum für die Prüfungen, Austausch oder Reparaturen.
	Gelockerte Schneidwerkzeuge. Gelöste Teile. Eventuellen Beschädigungen	
Das Symbol Abb. 13.E bleibt eingeschaltet, die Batterie-LEDs 2 und 5 blinken. Tastenfeld vom Typ "I" und "II"  Tastenfeld vom Typ "III" 	Stromüberlastung von der Batterie wegen: Übermäßig schwere Arbeitsbedingungen.	Verringern Sie die Fahrgeschwindigkeit. Erhöhen Sie die Schnitthöhe.
	Hang zu steil.	Verringern Sie die Fahrgeschwindigkeit und kontrollieren Sie die Neigung des Bodens, auf dem Sie arbeiten.
Das Symbol Abb. 13.N blinkt. Alle anderen Anzeigen auf dem Bedienfeld (Symbole/LEDs) sind weiterhin funktionsfähig und sichtbar. 	Vorwarnung Überhitzung der Batterie, des Antriebsmotors und/oder der Motoren des Schneidwerkzeugs wegen:	
	Schwere Arbeitsbedingungen.	Verringern Sie die Fahrgeschwindigkeit. Erhöhen Sie die Schnitthöhe.
Die Symbole Abb. 13.E und Abb. 13.N bleiben eingeschaltet, die Batterie-LEDs 2 und 4 blinken. Tastenfeld vom Typ "I" und "II"  Tastenfeld vom Typ "III" 	Über-/Untertemperatur der Batterie wegen:	Stellen Sie die Maschine ab, warten Sie mindestens 5 Minuten und starten Sie sie erneut.
	Schwere Arbeitsbedingungen.	Verringern Sie die Fahrgeschwindigkeit. Erhöhen Sie die Schnitthöhe.
	Nicht geeignete Umgebungsbedingungen.	Arbeiten Sie in einer Umgebung mit einer Temperatur, die für die Betriebsbedingungen geeignet ist.

Störung	Ursache	Abhilfe
<p>Das Symbol Abb. 13.E bleibt eingeschaltet, die Batterie-LEDs 1, 4 und 5 blinken.</p> <p>Tastenfeld vom Typ "I" und "II"</p>  <p>Tastenfeld vom Typ "III"</p> 	Stromüberlastung der Schneidwerkzeuge wegen:	
	Schwere Arbeitsbedingungen.	Verringern Sie die Fahrgeschwindigkeit. Erhöhen Sie die Schnitthöhe.
	Verstopfungen, die eine Drehung der Schneidwerkzeuge verhindern.	Beseitigen Sie die Verstopfungen.
	Die Schneidwerkzeugbaugruppe ist voller Gras.	R e i n i g e n S i e d i e Schneidwerkzeugbaugruppe.
<p>Die Symbole Abb. 13.E und Abb. 13.N bleiben eingeschaltet, die Batterie-LEDs 1 und 3 blinken.</p> <p>Tastenfeld vom Typ "I" und "II"</p>  <p>Tastenfeld vom Typ "III"</p> 	Überhitzung der Motoren der Schneidwerkzeuge wegen:	Stellen Sie die Maschine ab, warten Sie mindestens 5 Minuten und starten Sie sie erneut.
	Schwere Arbeitsbedingungen.	Verringern Sie die Fahrgeschwindigkeit. Erhöhen Sie die Schnitthöhe.
<p>Das Symbol Abb. 13.E bleibt eingeschaltet, die Batterie-LEDs 1, 3 und 5 blinken.</p> <p>Tastenfeld vom Typ "I" und "II"</p>  <p>Tastenfeld vom Typ "III"</p> 	Abwürgen der Motoren der Schneidwerkzeugbaugruppe wegen:	
	Schwere Arbeitsbedingungen.	Verringern Sie die Fahrgeschwindigkeit. Erhöhen Sie die Schnitthöhe.
	Verstopfungen, die eine Drehung der Schneidwerkzeuge verhindern.	Beseitigen Sie die Verstopfungen.
	Die Schneidwerkzeugbaugruppe ist voller Gras.	R e i n i g e n S i e d i e Schneidwerkzeugbaugruppe.
<p>Die Symbole Abb. 13.E und Abb. 13.N bleiben eingeschaltet, die Batterie-LEDs 1, 2 und 4 blinken.</p> <p>Tastenfeld vom Typ "I" und "II"</p>  <p>Tastenfeld vom Typ "III"</p> 	Übertemperatur des Antriebsmotors wegen:	Stellen Sie die Maschine ab und warten Sie mindestens 5 Minuten, bevor Sie den Startvorgang wiederholen.
	Antriebsmotor unter Last.	Verringern Sie die Fahrgeschwindigkeit.
	Hang zu steil.	Verringern Sie die Geschwindigkeit und kontrollieren Sie die Neigung des Bodens, auf dem Sie arbeiten.
	Übermäßiger Schlamm auf den Rädern.	Kontrollieren, ob die Räder blockiert sind, ggf. reinigen.

Störung	Ursache	Abhilfe
<p>Die Symbole Abb. 13.E und Abb. 13.O bleiben eingeschaltet, die Batterie-LEDs 1, 2, 4 und 5 blinken.</p> <p>Tastenfeld vom Typ "I" und "II"</p>  <p>Tastenfeld vom Typ "III"</p> 	<p>Beim Starten der Maschine wurde das Antriebspedal nicht losgelassen (nicht in Neutralstellung).</p>	<p>Stellen Sie die Maschine ab und wiederholen Sie den Startvorgang erst, nachdem Sie sich vergewissert haben, dass sich das Antriebspedal in der Neutralstellung befindet (Pedal losgelassen).</p>
<p>Die Symbole Abb. 13.E und Abb. 13.O bleiben eingeschaltet, die Batterie-LEDs 1, 2, 3 und 5 blinken.</p> <p>Tastenfeld vom Typ "I" und "II"</p>  <p>Tastenfeld vom Typ "III"</p> 	<p>Einschalt-/Abschalthebel des Antriebs in Stellung "Antrieb deaktiviert".</p>	<p>Kontrollieren Sie die Position des Einschalt-/Abschalthebel des Antriebs, stellen Sie ihn ggf. auf "Antrieb aktiviert".</p> <p>Wenn das Problem weiterhin besteht, wenden Sie sich an ein Kundendienstzentrum.</p>
<p>Die Batterie-LEDs Abb. 13.F schalten sich nacheinander von links nach rechts und umgekehrt ein und aus.</p>	<p>Kommunikationsfehler zwischen den elektronischen Modulen der Maschine.</p>	<p>Stellen Sie die Maschine ab und wiederholen Sie den Startvorgang.</p> <p>Wenn das Problem weiterhin besteht, wenden Sie sich an ein Kundendienstzentrum.</p>

HINWEIS Bei Maschinen mit Tastenfeld Typ "III" wird zusammen mit der LED-Fehlerkombination ein numerischer Fehlercode in Prozent der Batterieladung angezeigt (Abb. 13.Y). Falls erforderlich, den numerischen Fehlercode dem autorisierten Kundendienst melden.

HINWEIS Bei anderen Störungen, die nicht in der Tabelle aufgeführt sind, wenden Sie sich sofort an ein autorisiertes Kundendienstzentrum.

ENGLISH - Translation of the original instructions

The owner's manuals are available:

- ▷ on the stiga.com website
- ▷ by scanning the QR code



Download full manual
stiga.com

ATTENTION: READ THIS MANUAL CAREFULLY BEFORE USING THE MACHINE.

Keep safe for future use.

NOTE The purpose of this document is to provide a simple, paper-based guide for safe operation and maintenance of the machine.

For more detailed information, download the complete digital owner's manuals.

1. SAFETY REGULATIONS

1.1. TRAINING



Become acquainted with the controls and the proper use of the machine. Learn how to stop the engine quickly. Failure to follow the warnings and instructions may result in fire and/or serious injury.

- Never allow the machine to be used by children or individuals who are not familiar with the instructions. Local laws may establish a minimum age for users.
- Never use the machine if the user is tired or unwell, or has taken medication, drugs, alcohol or substances that impair reflexes and concentration.
- Remember that the operator or user is responsible for accidents and unexpected events that can occur to other people or property. It is the user's responsibility to assess the potential risk of the area where work is to be carried out and to take all the necessary precautions to ensure his own safety and that of others, particularly on slopes or rough, slippery and unstable ground.
- If the machine is sold or lent to others, make sure that the operator looks over the user instructions contained in this manual.

1.2. PRELIMINARY OPERATIONS

Personal Protective Equipment (PPE)

- Always wear suitable work attire, hard-wearing safety footwear with non-slip soles and long trousers. Do not operate the machine barefoot or wearing open sandals. Wear hearing protection devices.
- Wear protective gloves whenever your hands are at risk.
- Never wear scarves, shirts, necklaces, bracelets, loose flowing clothing, laces or ties or any hanging or flapping accessory that could catch in the machine or in any objects or materials in the work area.
- Tie your hair back if it is long.

Work / Machine Area

- Thoroughly inspect the entire work area and remove anything that could be thrown by the machine or damage the cutting means/rotating units (stones, branches, iron wire, bones, etc.).

1.3. DURING OPERATION

- Do not use the machine in environments that pose the risk of explosion, in the presence of flammable liquids, gases or powders. Power tools create sparks which may ignite

the dust or fumes.

- Do not expose the machine to rain or wet environments. Water entering a power tool will increase the risk of electric shock.
- Work only in daylight or with good artificial light in good visibility conditions.
- Avoid working with wet grass, in the rain and when there is a risk of a thunderstorm, especially lightning.
- Keep people, children and animals away from the work area. Children must be supervised by another adult.
- Pay careful attention to uneven ground (hills, dips), slopes, hidden hazards and obstacles that could limit visibility.
- Be very careful near ravines, ditches or embankments. The machine could overturn if a wheel slides over the edge or if the earth gives way.
- Always mow across a slope and never up and down it, being very careful when changing direction, making sure you have firm footage and that the wheels do not hit any obstacles (such as stones, branches, roots, etc.) that may cause the machine to slide sideways or make you lose control of it.
- The machine must not be used on slopes above 10°, regardless of the mowing direction.
- Stop the cutting means when crossing non-grassy surfaces.
- Always keep hands and feet away from the cutting means, when starting and when using the machine.
- Keep away from the discharge opening.
- Never use the machine with damaged, missing or incorrectly positioned guards (grass catcher, rear unload guard).
- Never disengage, deactivate, remove or tamper with the safety systems/micro switches installed.
- Pay close attention on sloping ground which requires special care to prevent overturning or loss of control of the machine. The main reasons for loss of control are:
 - Insufficient wheel grip.
 - Excessive speed.
 - Sharp changes of direction.
 - Inadequate braking.
 - Type of machine unsuitable for its task.
 - Lack of awareness of the effect of ground conditions.
 - Using the machine for towing.

IMPORTANT The machines covered in this manual are not designed for use as towing vehicles

- Look out for traffic when using the machine near the road.
- Release the cutting means, stop the engine and remove the ignition key, making sure that all moving parts have come to a complete stop:
 - When transporting the machine;
 - Whenever the machine is left unattended;
 - Before removing the blockages or unclogging the discharge conveyor;
 - Before checking, cleaning or working on the machine;

- After hitting a foreign object. Check the machine for damage and, if necessary, repair it before using it again;
- If the machine starts to vibrate abnormally: inspect for possible damage; check for and tighten any loose parts; have all checks, repair works and replacements carried out by an Authorised Service Centre.



If something breaks or an accident occurs during work, turn off the motor immediately and move the machine away to prevent further damage; if an accident occurs with injuries or third parties are injured, carry out the first aid measures most suitable for the situation immediately and contact the medical authorities for any necessary health care. Carefully remove any debris which could cause damage or injury to persons or animals if ignored.

1.4. MAINTENANCE, STORAGE AND TRANSPORT

Ensure regular maintenance and correct storage to maintain machine safety and high performance levels.

- Never use the machine with worn or damaged parts. Faulty or worn-out parts must always be replaced and never repaired. Only use original spare parts.
- Be careful during adjustment of the machine to prevent entrapment of the fingers between moving parts of the cutting means and fixed parts of the machine.
- To reduce fire risks, do not leave containers with debris inside a room.



The noise and vibration levels shown in these instructions are the maximum levels for use of the machine. The use of an unbalanced cutting element, the excessive speed of movement, or lack of maintenance have a significant influence on noise emissions and vibrations. Consequently, it is necessary to take preventive steps to eliminate possible damage due to high levels of noise and stress from vibration; maintain the machine well, wear ear protection devices, and take breaks whilst working.

1.5. BATTERY / BATTERY CHARGER

- Only use battery chargers recommended by the manufacturer to recharge batteries. An inadequate battery charger may cause electric shock, overheating or corrosive liquid to leak from the battery.
- Use only batteries specifically designed for your machine. The use of other batteries may cause injuries and fire risks.
- Keep unused batteries away from metal objects (office clips, coins, keys, nails, screws, etc.) which could cause a short circuit of the contacts. Short circuits between battery contacts can lead to explosion or fires.
- Never use the battery charger in environments in the presence of vapours, flammable substances or on easily flammable surfaces such as paper, fabric, etc. The battery charger heats up during recharging and may cause a fire.
- When transporting batteries, make sure the contacts never come into contact with each other and never use metal containers to transport them.
- Only connect the battery charger to a socket with the mains frequency as indicated on the name plate.
- The battery charging cable plug must match the outlet. Never modify the plug in any way. Do not use any adapter plugs with the earthed (grounded) battery charge cable.

Unmodified plugs and matching outlets will reduce the risk of electric shocks.

- To prevent interruptions in the supply of electrical power during charging operations:
 - check that the overall capacity of the electrical system is suitable;
 - connect the machine to a power socket with sufficient amperage;
 - avoid simultaneous use of other electrical appliances with high energy draw.
- Keep the battery charge cable out of the reach of children.

1.6. ENVIRONMENTAL PROTECTION

- Scrupulously comply with local regulations for the disposal of packaging, deteriorated parts or any elements with a strong environmental impact; this waste must not be disposed of with regular waste, but must be separated and taken to collection centres, which will recycle the materials.
- Comply with local regulations for the disposal of waste materials.
- When the machine is withdrawn from service, do not dispose of it in the environment, but take it to a waste disposal facility in accordance with the local regulations in force.



Do not throw electrical equipment away with domestic waste. In observance of European Directive 2012/19/EU on electrical and electronic equipment waste and its implementation, in observance of UK Regulation "The waste electrical and electronic equipment regulations 2013 (as amended)" and in accordance with national regulations, old electrical equipment must be collected separately, for eco-compatible recycling. If electrical equipment is disposed of in a landfill or in the ground, the harmful substances can reach the water table and enter the food chain, damaging your health and well-being. For further information on the disposal of this product, contact your dealer or an authorised domestic waste collection service.



At the end of their working life, dispose of batteries paying due attention to the environment. Batteries contain material classified as hazardous for you and the environment. They must be removed and disposed of separately at a facility that accepts lithium-ion batteries.



Separate waste collection of the products and packaging used allows the materials to be recycled and reused. Reuse of recycled materials help to prevent environmental pollution and reduces the demand for raw materials.

2. PRODUCT DESCRIPTION

This machine is a ride-on lawn mower with seated operator. The machine is equipped with electric motors that drive the cutting means and an electric drive motor.

The machine has rear-wheel drive.

The operator is able to operate the machine and use the main controls, always seated in the operator's position.

The safety devices installed on the machine will disengage the engine and cutting means in a couple of seconds (par. 5.2).

Intended use and misuse

This machine is designed and built for cutting grass in gardens and grassy areas.

Any other use may be dangerous and cause damage to persons and/or property.

Examples of improper use may include, but are not limited to:

- transporting other persons, children or animals on the machine;
- use the machine to push loads;
- Using the cutting means on surfaces other than grass;
- Using the machine for leaf or debris collection;
- using the machine to pass over unstable, slippery, icy, stony or uneven ground, puddles or swamps.

IMPORTANT *Improper use of the machine will void the warranty and relieves the Manufacturer of any liability, placing all responsibility for damage or injury, to him/herself or third parties, on the user.*

IMPORTANT *The machine must be used by one operator only.*

IMPORTANT *The machine has not been type-approved for circulation on public roads. It must be used (as indicated by the highway code) in private areas closed to traffic.*

2.1. COMPONENTS OF THE MACHINE (FIG. 1)

- Cutting means assembly
- Cutting means
- side discharge chute
- Discharge chute
- Grass catcher
- Rear discharge guard (available upon request)
- Driving seat
- Blade motor
- Drive motor
- Battery
- Front bumper
- Steering wheel
- Pushbutton panel

2.2. SAFETY SIGNS (FIG. 2)



ATTENTION

Read the instructions before use.



ATTENTION

Remove the key and read the instructions before carrying out any maintenance or repair work.



HAZARD OF EJECTED OBJECTS

Do not operate without mounting the rear discharge protection or the grass catcher (only for models with rear grass catcher).



HAZARD OF EJECTED OBJECTS

Do not operate without mounting the side discharge chute (for models with side discharge only);



HAZARD OF EJECTED OBJECTS

Keep all persons away and outside the work area during machine use.



RISK OF MACHINE ROLL-OVER

Do not use the machine on gradients in excess of 10°.



CRUSHING HAZARD

Make sure that children remain at a safe distance from the machine when it is running .



CUTTING HAZARD

Cutting means in operation. Do not insert hands or feet into the cutting means housing.

IMPORTANT *Any damaged or illegible decals must be replaced. Order replacement decals from an Authorised Service Centre.*

3. ASSEMBLY

IMPORTANT *Unpacking and assembly operations should be performed on a flat and stable surface, with enough space for handling the machine and its packaging, using the proper tools.*

3.1. UNPACKING

1. Carefully open the packaging, paying attention not to lose components
2. Consult the documentation in the box, including these instructions.
3. Remove all the unassembled parts from the box.
4. Remove the machine from the packaging taking the following precautions:
 - move the cutting means assembly to its maximum height (par. 4) to protect it against damage when the machine is lifted off the base pallet;
 - Move the front drive release lever to the released position (par. 4);
 - Lift the machine off the base pallet.

3.2. STEERING WHEEL ASSEMBLY

- **Type “I” Steering Wheel**

See figure 3.

- **Type “II” Steering Wheel**

See figure 3.

3.3. SEAT ASSEMBLY

See figure 4.

3.4. MOUNTING THE REAR BUMPER

- **Type “I” bumper**

See figure 5.

- **Type “II” bumper**

See figure 5.

3.5. ASSEMBLY OF SIDE DISCHARGE CHUTE (if available)

See figure 6, 7, 8.

3.6. ASSEMBLY OF CUTTING MEANS ASSEMBLY SIDE STRENGTHENERS (if available)

See figure 9.

3.7. ASSEMBLY AND COMPLETION OF THE REAR PLATE (if available)

See figure 10.

3.8. ASSEMBLY OF GRASS CATCHER (if available)

See figure 11, 16.

4. CONTROLS

- **Key switch (Fig. 12.A)**

1. Key removed. The power circuit is disabled and the machine turns off. No function can be activated.
2. Key fully inserted. The machine is ready to be turned ON.

IMPORTANT *Remove the key whenever the machine is left unattended or not in use.*

- **Traction pedal (Fig. 12.F)**



Forward drive gear

Parking



Reverse drive gear

IMPORTANT *The drive disengages when the operator leaves the seat.*

- **Drive engagement / disengagement lever (Fig. 12.H)**



Drive engaged :

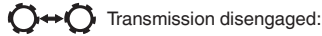

Transmission disengaged:

IMPORTANT *The engagement/disengagement lever must never be in the intermediate position. This condition will cause overheating and damage the transmission.*

- **Cutting height adjustment lever (only for models of type “I” and “II”)**

This lever (fig. 12.G) is used to raise and lower the cutting means assembly, which may be positioned at different cutting heights.

- **Cutting height adjustment buttons (only for models of type “III”)**



These buttons are used to raise (fig. 13.S) and lower (fig. 13.T) the cutting means assembly, which may be positioned at 7 different cutting heights.

The seven positions are graphically indicated on the display (fig. 13.W)

- **Emergency button**

The emergency button (Fig. 12.B) allows the machine to be stopped immediately in the event of an emergency.

The button has two positions:



IMPORTANT *The machine cannot be started when the emergency button is enabled.*

- **Auxiliary socket for USB accessories (Fig. 12.I)**

This socket (fig. 12.I) can charge USB devices.

- **Warning buzzers**

• **Dual sound indication: missing grass catcher.**

4. Continuous sound indication: grass catcher full:
5. Single sound indication: no reverse gear cutting permission. See icon fig. 13.C.
6. Repeated intermittent signal: the key is inserted but the machine has not been started within a few minutes of its insertion.

• **Grass catcher tipping lever (if available)**

This lever, removable from its seat, allows the grass catcher to be overturned for emptying, reducing the effort required by the operator (fig. 12.E).

• **Pushbutton panel type "I" (Fig. 12.C)**

Machine start button



With the key fully inserted (fig. 12.A), this button (fig. 13.A) turns the machine ON and enables all functions.

IMPORTANT If all safety conditions are met, the "READY" (fig. 13.K) icon comes ON and the machine is ready to be used.



Cutting means engage and disengage pushbutton



Reverse gear cutting enable button
Holding down the button fig. 7.C gives consent for reverse mowing.



Beacon ON button



Attention icon



Battery LED



"Ready" icon
The icon in fig. 13.K is illuminated when the machine is ON and ready to be used.



"Bluetooth" icon



Controller and/or motor over-temperature icon



Transmission engagement/disengagement lever icon



Operator on-board icon



Emergency pushbutton icon

• **Pushbutton panel type "II" (Fig. 12.D)**

There are the following buttons and icons, in addition to the pushbutton panel of type "I".

"CRUISE CONTROL" button



To disengage the device and reset speed control using the drive pedal (fig. 12.F) simply:
press the button fig. 13.G.
or
press the drive pedal (fig. 12.F).



Cutting means operating speed selector button
ECO
NORMAL
BOOST



ECO icon



BOOST icon

• **Pushbutton panel type "III" (fig. 12.L)**

There are the following buttons and icons, in addition to the pushbutton panel of type "II".

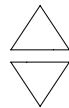

Cutting height adjustment buttons



Grass catcher open / close buttons



Battery LED



Raised grass catcher symbol



Cutting height symbol



Percentage of battery charge



Current absorption indicator

• **Bluetooth function**

1. Download the App using the QR Code shown in fig. 29.
2. Follow the instructions.



The bluetooth connection is activated automatically when the machine is started and successful connection with the device is confirmed when the icon in fig. 13.M is illuminated.

5. USING THE MACHINE

5.1. PRELIMINARY OPERATIONS

• Battery check

Charge the battery fully before using the machine for the first time after purchase (chap. 6.1).

• Seat adjustment

See figure 14.

• Tyre pressure

1. Connect a compressed air gun with a pressure gauge to the wheel valve (fig. 15).
2. Adjust the pressure according to the values indicated in the "Technical Data" chart.

• Preparing the machine before starting work

NOTE *This machine can be used to mow lawns in a number of different ways; before starting, prepare the machine based on how the lawn is to be mowed.*

1. Prepare the machine for cutting and lateral grass discharge (for models with side discharge only)
2. Pre-set for cutting and chopping grass in the grass catcher (only for models with rear grass catcher type "III") (fig. 16).
3. Preparation for mowing and rear grass discharge (models with rear grass catcher only) (fig. 17)
4. Preparation for grass mowing and chopping (only with corresponding kit for "mulching").

• Positioning the anti-scalping wheels

1. For models with side discharge (fig. 24).
2. For models with rear collection (fig. 25).

5.2. SAFETY CHECKS



• General safety checks

Object	Result
Batteries.	No damage to casing and cover.
Pushbutton panel controls and commands	Good condition. No damage.
Rear unload guard , grass catcher.	Good condition. No damage. Properly installed.
Electrical cables	All insulation intact. No mechanical damage.
Operate the machine forwards/reverse and release the drive pedal.	The machine slows down and stops.
Safety devices	They operate as described in the next paragraph.

• Safety devices checks

Status	operator seated. Drive pedal in neutral position (pedal released). Emergency button deactivated.
Action	Fully insert the key
Result	the machine is ready to be turned ON.

Status	Machine on or in operation.
Action	Stand up from the driver's seat.
Result	All services are deactivated. The icon in fig. 13.E icon flashes and the icon in fig. 13.P is illuminated. 

Status	operator seated. Drive pedal in forward or reverse position.
Action	Attempt to start the machine.
Result	The icons in fig. 13.E and fig. 13.O remain ON, battery LEDs 1, 2, 4 and 5 flash. Pushbutton panel type "I" and "II"  Pushbutton panel of type "III" 

Status	Emergency button activated.
Action	Attempt to start the machine.
Result	The machine switches ON. The icon in fig. 13.E flashes and the icon in fig. 13.O is illuminated. Drive and cutting means do not work. 

Status	Cutting means engaged.
Action	Enable the reverse drive without holding down the reverse mowing consent button.
Result	The cutting means disengage.

Status	Cutting means engaged.
Action	Lift the grass catcher or remove the rear discharge guard (for rear collection models only).
Result	The cutting means disengage.

Status	Machine ON and Operating.
Action	Release the drive pedal.
Result	The machine slows down and stops.

Status	Machine ON and Operating.
Action	Perform a test drive.

Result	There should be no abnormal vibration, no abnormal sound. Steering, controls and pedals must operate correctly.
--------	--

 **If any of the results fail to match the indications provided in the tables, do not use the machine! Contact an Authorised Service Centre to have it checked and repaired if necessary.**

5.3. USING ON SLOPES

Comply with the limits indicated in the "Technical Data" Tables as in "fig. 18" regardless of the mowing direction.

5.4. STARTING AND OPERATION

• Start-up

1. Check that the transmission is engaged (par. 4).
2. Sit in the operator's position.
3. Fully insert the key (fig. 12.A).

For models type "I" and "II":

1. Wait for the machine's electrical check to be performed, during which the icons on the pushbutton panel will flash.
2. Press the power button (Fig. 13.A).
3. Wait until the "Ready" icon (fig. 13.K) is ON steady.

For models type "III":

1. Wait for the electrical check of the machine to be performed, during which the icons present within the central circular area of the pushbutton panel light up (fig. 13.F, 13.Y, 13.Z).
2. Press the power button (Fig. 13.A).
3. Wait until the battery status icons (13.F and 13.Y), the cutting height (13.W) and the other active functions are illuminated.

• Grass catcher emptying

IMPORTANT *The grass catcher can only be emptied with the cutting means disengaged; otherwise the engine stops.*

A continuous buzzer indicates when the grass catcher is full: Proceed as follows:

1. Disengage the cutting means (par.13.B) and the audible signal will stop;
2. Stop the machine.

For models type "I" and "II":

1. Extract the lever (fig. 20.A - if available) or grasp the rear handle (fig. 20.A1) and overturn the grass catcher to empty it.
2. Move the machine about 1 m.
3. Close the grass catcher again so that it remains coupled to the pawl (fig. 20.B).

For models type "III":

1. Press the grass catcher opening button (fig. 13.U) for about 1 s to open it completely and empty it; alternatively, the grass catcher opening button can be held down until the opening required for emptying is reached. When the button is released, the bag will remain in the position reached.
2. Move the machine about 1 m.
3. Press and hold the grass catcher closing button (fig. 13.V) to close it completely.

5.5. STOP

To stop the machine:

1. Release the drive pedal to stop the drive gear.
2. Turn the machine OFF by removing the key (fig. 12.A).

IMPORTANT *To save battery power, do not leave the key inserted when the machine is not in use.*

5.6. AFTER USE

- Allow the machine to cool before storing it in an enclosed space.
- Clean (par. 6.2).
- Position the machine near to a power socket and charge the batteries *(par. 6.1) so that it is ready to be used when next required.

whenever the machine is left unattended, the operator leaves the driving seat or parks the machine:

1. Stop the machine.
2. bring the cutting means assembly to the lowest height position.
3. Make sure that all moving parts have come to a complete stop.
4. Remove the ignition key (fig. 12.A).

6. MAINTENANCE

The safety regulations to be followed are described in chapter 1. Strictly comply with these instructions to avoid serious risks or hazards:

Before commencing any inspections, cleaning or maintenance/adjustments on the machine:

- Disengage the cutting means.
- Stop the machine.
- Make sure that any moving component has stopped.
- Remove the ignition key.
- Use suitable clothing, protective gloves and goggles.

IMPORTANT *Never leave the key inserted or within reach of children or unauthorized people.*

6.1. BATTERY

IMPORTANT *Charging must take place exclusively via the battery charger (fig. 22.A). Other recharging systems can irreversibly damage the battery.*

To charge the battery:

1. Position the machine close to a power outlet and remove the key (fig. 12.A);
2. Lift the seat;
3. Lift the cap on the recharging socket (fig. 21.A);
4. Connect the supplied battery charger (fig. 22.A) to the charging socket with the specific bayonet mount for the respective connector (fig. 22.B);
5. Connect the battery charger to the mains by inserting its plug (fig. 23).

During recharging, the battery indicator LEDs (fig. 13.F) flash progressively. When each individual charge threshold is reached, the respective LED remains lit steadily, while the others continue to flash.

IMPORTANT *The battery can be kept in charge mode for an indefinite period of time.*

IMPORTANT *While charging, all machine functions are disabled, even when the key is fully inserted.*

6.2. CLEANING

• General instructions

Before each use, clean thoroughly following the instructions below:

- Do not spray water onto the motor and electrical components and prevent them from getting wet.

- Remove grass debris and mud accumulated inside the chassis.
- Always make sure the air intakes are free of debris.
- Do not use aggressive liquids to clean the chassis.
- To reduce the risk of fire, keep the engine free of grass, leaves residues or excessive grease.
- Lift the hood and clean with compressed air any dirt or grass residues that accumulate on top of the battery pack.

• Cleaning the cutting means assembly

IMPORTANT *Washing the inside of the cutting means assembly and the discharge chute must be performed with the grass catcher mounted and the mulching cap inserted (if present) or with the rear discharge guard mounted.*

1. Place the machine on a flat, solid surface.
2. Connect a water hose (fig. 26.A, 27.A) to one of the two specific couplings and open the water supply.
3. Sit in the driving seat and start the machine.
4. Fully lower the cutting means and engage the cutting means.
5. Let the water flow for a few minutes and then stop the machine.
6. Turn off the water supply and disconnect the hose from the coupling.
7. Repeat the procedure on the other coupling.
8. Blow a jet of compressed air over the upper part of the assembly (fig. 28).

6.3. CUTTING MEANS MAINTENANCE



Do not touch the cutting means until the ignition key has been removed and the cutting means is completely stationary. Be careful that the cutting means can move, even if the key has been removed (for battery-powered models).



All work on the cutting means (disassembly, sharpening, balancing, repairing, reassembly and/or replacing) are demanding jobs that require special skills as well as special tools; For safety reasons, these jobs are best carried out at a Authorised Service Centre.



Always replace damaged, bent or worn cutting means, together with their nuts and bolts, in order to ensure they remain balanced.

IMPORTANT *Always use original cutting means bearing the code indicated in the "Technical Data" table.*

7. TRANSPORT, STORAGE AND DISPOSAL

7.1. TRANSPORT

When handling the machine, always:

1. disengage the cutting means;
2. bring the cutting means assembly to the highest position;
3. switch off the machine and remove the ignition key
4. disengage the drive (par.4).

When transporting the machine on a vehicle or trailer, always:

- use an access ramp of suitable strength, width and length;
- load the machine with the electric motor switched off, with the key removed from the ignition, without a driver and pushed by an adequate number of people;
- lower the cutting means assembly;
- position it so that it does not cause a hazard to anyone;

- engage the drive (par.4);
- lock it firmly on the means of transport using ropes or chains to prevent it from tipping over and possible damage.

7.2. STORAGE

When the machine needs to be stored, remove the ignition key.





Store the machine:









- with the cutting means assembly lowered
- in a dry place;
- protected against poor weather conditions, at a recommended temperature of between 0 and +40 °C;
- covered with a sheet if possible;
- in a place out of children's reach;
- making sure that keys or tools used for maintenance are removed.





NOTE *Ensure that the battery is fully charged at least once a month and always before use.*

NOTE *Store the machine so as to avoid any risk in the event of accidental contact with people, children or animals.*

8. TROUBLESHOOTING

PROBLEM	Cause	Solution
The machine will not switch on.	Low battery.	Charge the battery (par. 6.1).
Irregular cutting	Cutting means sharpening is reduced.	Contact an Authorised Service Centre Authorized.
	High forward speed in relation to the height of the grass to be cut. Cutting means assembly full of grass.	Reduce forward speed and/or Increase the cutting height: Wait for the grass to dry. Clean the cutting means assembly.
Unusual vibrations during use.	Cutting means incorrectly balanced. Cutting means loose. Loose parts. Possible damage	Contact an Authorised Service Centre authorized for verification, replacements or repairs.
The icon in fig. 13.E remains ON and battery LEDs 2 and 5 flash. <i>Pushbutton panel type "I" and "II"</i>  <i>Pushbutton panel of type "III"</i> 	Battery current overload caused by:	
	Work conditions too demanding.	Reduce forward speed: Increase the cutting height:
Slope too steep .		Reduce the forward speed and check the slope of the ground where you are working.
The icon in fig. 13.N flashes. All the other indications in the push-button panel (icons/LEDs) remain functional and visible. 	Pre-alarm for battery, drive motor and/or cutting means motor over-temperature because of:	
	Work conditions too demanding.	Reduce forward speed: Increase the cutting height:
The icons in fig. 13.E and fig. 13.O remain ON, battery LEDs , 2, and 4 flash. <i>Pushbutton panel type "I" and "II"</i>  <i>Pushbutton panel of type "III"</i> 	Battery over/undertemperature caused by:	Turn off the machine, wait for at least 5 minutes and then restart it.
	Work conditions too demanding.	Reduce forward speed: Increase the cutting height:
	Unsuitable environmental conditions.	Work in an environment with a temperature appropriate for the machine's operating conditions.

PROBLEM	Cause	Solution
<p>The icon in fig. 13.E remains ON and battery LEDs 1, 4 and 5 flash.</p> <p>Pushbutton panel type "I" and "II"</p>  <p>Pushbutton panel of type "III"</p> 	Current overload to cutting means caused by:	
	Work conditions too demanding.	Reduce forward speed: Increase the cutting height:
	Obstructions that prevent rotation of the cutting means.	Remove the obstructions.
	The cutting means assembly is full of grass	Clean the cutting means assembly.
<p>The icons in fig. 13.E and fig. 13.O remain ON, battery LEDs 1 and 3 flash.</p> <p>Pushbutton panel type "I" and "II"</p>  <p>Pushbutton panel of type "III"</p> 	Cutting means motor over-temperature caused by:	Turn off the machine, wait for at least 5 minutes and then restart it.
	Work conditions too demanding.	Reduce forward speed: Increase the cutting height:
<p>The icon in fig. 13.E remains ON and battery LEDs 1, 3 and 5 flash.</p> <p>Pushbutton panel type "I" and "II"</p>  <p>Pushbutton panel of type "III"</p> 	Cutting means motor stall caused by:	
	Work conditions too demanding.	Reduce forward speed: Increase the cutting height:
	Obstructions that prevent rotation of the cutting means.	Remove the obstructions.
	The cutting means assembly is full of grass	Clean the cutting means assembly.
<p>The icons in fig. 13.E and fig. 13.O remain ON, battery LEDs 1, 2 and 4 flash.</p> <p>Pushbutton panel type "I" and "II"</p>  <p>Pushbutton panel of type "III"</p> 	Drive motor over-temperature caused by:	Switch off the machine and wait for at least 5 minutes before repeating the starting procedure.
	Drive motor under stress.	Reduce forward speed:
	Slope too steep .	Reduce speed and check the slope of the ground where you are working.
	Excessive mud on the wheels.	Make sure that the wheels are not blocked and clean as needed.

PROBLEM	Cause	Solution
<p>The icons in fig. 13.E and fig. 13.O remain ON, battery LEDs 1, 2, 4 and 5 flash.</p> <p>Pushbutton panel type "I" and "II"</p>  <p>Pushbutton panel of type "III"</p> 	<p>The machine starts with the drive pedal not released (not in neutral position).</p>	<p>Switch off the machine and repeat the starting procedure only after having checked that the drive pedal is in the neutral position (pedal released).</p>
<p>The icons in fig. 13.E and fig. 13.O remain ON, battery LEDs 1, 2, 3 and 5 flash.</p> <p>Pushbutton panel type "I" and "II"</p>  <p>Pushbutton panel of type "III"</p> 	<p>Drive engagement/disengagement lever in drive disengaged position.</p>	<p>Check the position of the drive engagement/disengagement lever and, if necessary, return it to the drive engaged position.</p> <p>If the problem persists, contact a Service Centre.</p>
<p>The battery LEDs in fig. 13.F turn ON and OFF in sequence, from left to right, and vice versa.</p>	<p>Communication error between on-board electronic modules.</p>	<p>Switch off the machine and repeat the starting procedure</p> <p>If the problem persists, contact a Service Centre.</p>

NOTE For machines equipped with type "III" push-button panel, together with the LED error combination, a numeric error code is displayed in the battery charge percentage digits (fig. 13.Y). If necessary, provide the numerical error code to the Authorized Service Centre.

NOTE For further problems not listed in the table, contact an authorised service centre immediately.

Los manuales de instrucciones se pueden consultar:

- ▷ en la página web stiga.com
- ▷ escaneando el código QR



Download full manual
stiga.com

ATENCIÓN: ANTES DE UTILIZAR LA MÁQUINA, LEER ATENTAMENTE ESTE MANUAL.
Conservarlo para cualquier futura consulta.

NOTA El objetivo de este documento es proporcionar una guía sencilla, en formato papel, para el uso y el mantenimiento seguros de la máquina.

Para obtener información más detallada, descargar los manuales de instrucciones completos en formato digital.

1. NORMAS DE SEGURIDAD

1.1. PREPARACIÓN



Familiarizarse con los mandos y el uso apropiado de la máquina. Aprenda a parar rápidamente el motor. El incumplimiento de las advertencias e instrucciones puede causar incendios y/o graves lesiones.

- No permitir que la máquina sea usada por niños o personas que no estén debidamente familiarizados con las instrucciones. Las leyes locales pueden fijar una edad mínima para el usuario.
- No utilizar la máquina si el usuario está cansado o en malas condiciones de salud, o si ha ingerido fármacos, drogas, alcohol o sustancias nocivas que pudieran afectar sus reflejos y capacidad de atención.
- Tener presente que el operador o usuario es el responsable de los accidentes y daños no previstos que pudieran afectar a otras personas o a sus posesiones. El usuario es responsable de evaluar los riesgos potenciales del terreno sobre el cual debe trabajar, así como de tomar todas las precauciones necesarias para garantizar su seguridad y la de terceros, especialmente en pendientes, terrenos accidentados, resbaladizos o inestables.
- Si se quisiera ceder o prestar la máquina a otras personas, asegurarse de que el usuario haya leído las instrucciones de uso del presente manual.

1.2. OPERACIONES PRELIMINARES

Equipos de protección individual (EPI)

- Usar indumentaria adecuada, calzado de trabajo resistente con suela antideslizante y pantalones largos. No accionar la máquina descalzo o con sandalias. Usar cascos de protección para los oídos.
- Llevar guantes de trabajo en todas las situaciones de riesgo para las manos.
- No llevar bufandas, camisas, collares, pulseras, ropa con volantes o lazos, corbatas o accesorios colgantes o anchos que puedan quedar atrapados en la máquina o en objetos y materiales presentes en el lugar de trabajo.
- Recogerse el pelo largo adecuadamente.

Zona de trabajo/Máquina

- Controlar exhaustivamente toda la zona de trabajo y eliminar todo lo que pudiera ser expulsado por la máquina o dañar el dispositivo de corte/elementos giratorios (piedras, ramas, alambres, huesos, etc.).

1.3. DURANTE EL USO

- No usar la máquina en ambientes con riesgo de explosión, en presencia de líquidos inflamables, gases o polvo. Las

herramientas eléctricas generan chispas que pueden incendiar el polvo o los vapores.

- No exponer la máquina a lluvia o ambientes húmedos. El agua que penetra en un aparato aumenta el riesgo de descarga eléctrica.
- Trabajar solo con luz diurna o con una buena luz artificial y en condiciones de buena visibilidad.
- Evitar trabajar en la hierba mojada, bajo la lluvia y con riesgo de tormentas, especialmente con probabilidad de relámpagos.
- Mantener a las personas, niños y animales lejos de la zona de trabajo. Los niños deben ser vigilados por un adulto.
- Prestar especial atención a las irregularidades del terreno (cambios de rasante, cunetas), pendientes, peligros escondidos y presencia de posibles obstáculos que puedan limitar la visibilidad.
- Prestar mucha atención cerca de barrancos, acequias o diques. La máquina puede volcar si una rueda sobrepasa un borde o si el borde cede.
- Cortar en sentido transversal respecto a la pendiente y nunca en el sentido subida/bajada, prestando mucha atención a los cambios de dirección y que las ruedas no encuentren obstáculos (piedras, ramas, raíces, etc.) que puedan causar deslizamientos laterales o pérdidas de control de la máquina.
- No utilizar la máquina en pendientes superiores a los 10°, independientemente del sentido de marcha.
- Detener el dispositivo de corte al cruzar superficies no cubiertas de hierba.
- Mantener siempre las manos y los pies lejos del dispositivo de corte, tanto durante el arranque como durante el uso de la máquina.
- Mantenerse siempre lejos de la abertura de descarga.
- Nunca utilizar la máquina si las protecciones están dañadas, faltan o están colocadas de forma incorrecta (bolsa de recogida, protección de descarga trasera).
- No desconectar, desactivar, quitar ni manipular los sistemas de seguridad/microinterruptores presentes.
- Prestar especial atención en suelos con pendiente, donde se requiere especial precaución para evitar vuelcos o pérdida de control de la máquina. Las principales causas de pérdida de control son:
 - Falta de adherencia de las ruedas.
 - Velocidad excesiva.
 - Cambios bruscos de dirección.
 - Frenado inadecuado.
 - Máquina inadecuada para el uso.
 - Ignorancia de los efectos que pueden derivar de las condiciones del suelo.
 - Uso de la máquina como vehículo de remolque.

IMPORTANTE Las máquinas a las que se refiere este manual no han sido diseñadas para ser usadas como vehículo de remolque

- Cuando se utiliza la máquina cerca de la carretera, prestar atención al tráfico.
- Desactivar el dispositivo de corte, detener el motor y quitar la

llave, asegurándose de que todas las partes en movimiento se hayan detenido por completo:

- Durante el transporte de la máquina.
- Cada vez que se deje la máquina sin vigilancia.
- Antes de eliminar las causas de bloqueo o desactivar el transportador de descarga.
- Antes de controlar, limpiar o trabajar en la máquina.
- Tras haber impactado contra un cuerpo extraño. Comprobar si la máquina está dañada y realizar las reparaciones necesarias antes de volver a utilizarla.
- La máquina comienza a vibrar de forma anormal. Controlar si hay algún daño. Controlar que no haya partes flojas y apretarlas si las hubiera. Efectuar los controles, sustituciones o reparaciones en un Centro Especializado.



En caso de roturas o accidentes durante el trabajo, parar inmediatamente el motor, alejar la máquina para no provocar otros daños. En el caso de accidentes con lesiones personales o a terceros, activar inmediatamente los procedimientos de primeros auxilios más adecuados para la situación y dirigirse a un Centro de Salud para recibir atención. Retirar cuidadosamente los residuos que podrían causar daños o lesiones a personas o animales si no fuesen removidos.

1.4. MANTENIMIENTO, ALMACENAMIENTO Y TRANSPORTE

Efectuar un regular mantenimiento y un correcto almacenamiento preserva la seguridad de la máquina y el nivel de sus prestaciones.

- No utilizar jamás la máquina con piezas desgastadas o dañadas. Las piezas averiadas o deterioradas deben ser sustituidas y jamás reparadas. Usar solo recambios originales.
- Durante las operaciones de regulación de la máquina, prestar mucha atención para evitar que queden atrapados los dedos entre el dispositivo de corte y las partes fijas de la máquina.
- Para reducir el riesgo de incendio, no dejar contenedores con materiales de desecho dentro de una habitación.



El nivel de ruido y de vibraciones indicado en estas instrucciones son valores máximos de uso de la máquina. El uso de un elemento de corte desajustado, la excesiva velocidad de movimiento y la ausencia de mantenimiento influyen de manera significativa en las emisiones sonoras y en las vibraciones. Como consecuencia, es necesario adoptar medidas preventivas apropiadas para eliminar posibles daños debidos al ruido elevado y a los esfuerzos por vibraciones; Efectuar el mantenimiento de la máquina, usar auriculares y realizar pausas durante el trabajo.

1.5. BATERÍA / CARGADOR DE BATERÍA

- Para cargar la batería utilizar solo cargadores recomendados por el fabricante. Un cargador inadecuado puede provocar un choque eléctrico, un sobrecalentamiento o una fuga de líquido corrosivo de la batería.
- Utilizar solo las baterías específicas previstas para su máquina. El uso de otras baterías puede provocar lesiones y riesgo de incendio.
- Mantener las baterías no utilizadas alejadas de objetos metálicos (clips de oficinas, monedas, llaves, clavos, etc.) ya que podrían causar un cortocircuito de los contactos. El cortocircuito de los contactos de la batería puede comportar combustiones o incendios.

- No use el cargador de la batería en ambientes con sustancias inflamables o sobre superficies fácilmente inflamables como papel, tela, etc. Durante la recarga, el cargador de batería se calienta y podría provocar un incendio.
- Durante el transporte de los acumuladores, preste atención a que los contactos no se conecten entre ellos y no use contenedores metálicos para el transporte.
- Conectar el cargador de baterías solo a tomas con la tensión y la frecuencia de red indicadas en la placa.
- La clavija del cable del cargador de baterías debe ser compatible con la toma de corriente. No modificar nunca la clavija. No usar adaptadores con el cable del cargador de baterías dotado de toma de tierra. Las clavijas no modificadas y adecuadas para la toma reducen el riesgo de choque eléctrico.
- Para evitar interrupciones en el suministro de corriente eléctrica durante la carga:
 - comprobar que la capacidad total de la instalación eléctrica sea adecuada.
 - Conectar la máquina a una toma de corriente con un amperaje suficiente,
 - evitar el uso simultáneo de otros equipos eléctricos de consumo elevado.
- No guardar el cable del cargador de baterías al alcance de los niños.

1.6. RESPETO DEL MEDIO AMBIENTE

- Respetar minuciosamente las normas locales sobre la eliminación de embalajes, partes deterioradas o cualquier elemento con fuerte impacto ambiental; estos residuos no deben arrojarse a la basura, sino que deben separarse y entregarse a los centros de recogida específicos que realizarán el reciclaje de los materiales.
- Respetar escrupulosamente las normas locales sobre la eliminación de los materiales de desecho.
- En el momento de deshacerse de la máquina, no abandonarla en lugares donde pueda perjudicar el medio ambiente; contactar con un centro de recogida, según las normas locales vigentes.



No deseche los aparatos eléctricos junto con los residuos domésticos. Según la Directiva Europea 2012/19/CE sobre los residuos de equipos eléctricos y electrónicos y su aplicación conforme a las normas nacionales, los equipos eléctricos fuera de servicio deberán recogerse separadamente para volverse a emplear de manera eco-compatible. Si los equipos eléctricos se eliminan en un vertedero de residuos o en el terreno, las sustancias nocivas pueden alcanzar la capa acuifera y entrar en la cadena alimentaria, dañando la salud y el bienestar de las personas. Para obtener más información sobre la eliminación de este producto, contactar con el Ente competente para la eliminación de los residuos domésticos o con su Distribuidor.



Al término de su vida útil, deshacerse de las baterías de forma que se respete siempre el medio ambiente. La batería contiene materiales peligrosos tanto para las personas como para el medio ambiente. Una vez retirada, la batería debe depositarse de forma separada en una estructura apta para baterías de iones de litio.



La separación selectiva de los productos y embalajes utilizados permite el reciclaje de los materiales y su reutilización. La reutilización de materiales reciclados ayuda a prevenir la contaminación medioambiental y a disminuir la demanda de materias primas.

2. DESCRIPCIÓN DEL PRODUCTO

Esta máquina es una cortadora de césped con operador sentado. La máquina posee motores eléctricos que accionan el dispositivo de corte y un motor eléctrico que acciona la tracción.

La máquina tiene tracción trasera.

El operador es capaz de conducir la máquina y de accionar los mandos principales manteniéndose siempre sentado en el puesto de conducción.

Los dispositivos de seguridad montados en la máquina prevén la parada del motor y del dispositivo de corte en unos pocos segundos (apart. 5.2).

Uso previsto y uso impropio

Esta máquina se ha diseñado y fabricado para el corte de hierba en jardines y zonas de césped.

Cualquier otro uso puede ser peligroso y causar daños a personas y/o cosas.

Se considera uso inapropiado (entre otras cosas):

- llevar a otras personas, niños o animales en la máquina;
- usar la máquina para empujar cargas;
- accionar el dispositivo de corte en los tramos sin hierba;
- Usar la máquina para recoger hojas o residuos;
- utilizar la máquina para pasar por terrenos inestables, resbaladizos, helados, pedregosos o irregulares, charcos o pantanos.

IMPORTANTE *El uso impropio de la máquina comporta la caducidad de la garantía y la exención del Fabricante de toda responsabilidad, corriendo a cargo del usuario todos los gastos derivados de daños o lesiones propias o a terceros.*

IMPORTANTE *La máquina debe ser utilizada por un solo operador.*

IMPORTANTE *La máquina no está homologada para circular por calles públicas. Su empleo (según lo establecido en el Código de Circulación) está permitido exclusivamente en áreas privadas cerradas al tránsito.*

2.1. COMPONENTES DE LA MÁQUINA (FIG. 1)

- Grupo de dispositivos de corte
- Dispositivos de corte
- Deflector de descarga lateral
- Canal de expulsión
- Bolsa de recogida
- Protección de descarga trasera (disponible por encargo)
- Asiento de del conductor
- Motor de cuchillas
- Motor de transmisión
- Batería
- Parachoques delantero
- Volante
- Tablero de pulsadores

2.2. SEÑALÉTICA DE SEGURIDAD (FIG. 2)



ATENCIÓN

Leer las instrucciones antes de usar la máquina.



ATENCIÓN

Retirar la llave y leer las instrucciones antes de efectuar cualquier operación de mantenimiento o de reparación.



PELIGRO DE EXPULSIÓN DE OBJETOS

No trabajar sin haber montado la protección de descarga trasera o la bolsa de recogida (solo para modelos con recogida trasera).



PELIGRO DE EXPULSIÓN DE OBJETOS

No trabajar sin haber montado el deflector de descarga lateral (solo para modelos con descarga lateral).



PELIGRO DE EXPULSIÓN DE OBJETOS

Mantener alejadas a las personas durante el uso, fuera del área de trabajo.



PELIGRO DE VUELCO DE LA MÁQUINA

No usar esta máquina sobre pendientes superiores a 10°.



PELIGRO DE APLASTAMIENTO

Asegurarse de que los niños permanezcan a cierta distancia de la máquina cuando esté funcionando.



PELIGRO DE CORTE

Dispositivos de corte en movimiento. No introducir las manos ni los pies en el interior del alojamiento de los dispositivos de corte.

IMPORTANTE *Las etiquetas adhesivas dañadas o ilegibles deben sustituirse. Pedir nuevas etiquetas al centro de asistencia autorizado.*

3. MONTAJE

IMPORTANTE Efectuar el desembalaje y montaje sobre una superficie llana y firme, con un espacio suficiente para el movimiento de la máquina y de los embalajes, utilizando las herramientas adecuadas.

3.1. DESEMBALAJE

1. Abrir el embalaje con atención para no extraviar componentes.
2. Consultar la documentación incluida en la caja, incluyendo estas instrucciones.
3. Extraer de la caja todos los componentes no montados.
4. Extraer del embalaje la máquina siguiendo las siguientes precauciones:
 - llevar a la máxima altura el grupo dispositivo de corte (apart. 4) para evitar dañarlo en el momento de la bajada de la máquina desde el palé de base;
 - Poner la palanca de desbloqueo de la transmisión trasera en posición desbloqueada (apart. 4);
 - bajar la máquina del palé de base.

3.2. MONTAJE DEL VOLANTE

• Volante de tipo "I"

Véase figura 3.

• Volante de tipo "II"

Véase figura 3.

3.3. MONTAJE DEL ASIEN TO

Véase figura 4.

3.4. MONTAJE DEL PARACHOQUES DELANTERO

• Parachoques tipo "I"

Véase figura 5.

• Parachoques tipo "II"

Véase figura 5.

3.5. MONTAJE DEL DEFLECTOR DE ESCAPE LATERAL (si está previsto)

Véase figura 6, 7, 8.

3.6. MONTAJE DE LOS REFUERZOS LATERALES DEL CONJUNTO DE DISPOSITIVOS DE CORTE (si está previsto)

Véase figura 9.

3.7. MONTAJE Y TERMINACIÓN DE LA PLACA TRASERA (si está prevista)

Véase figura 10.

3.8. MONTAJE DE LA BOLSA DE RECOGIDA (si está prevista)

Véase figura 11, 16.

4. MANDOS DE CONTROL

• Conmutador de llave (Fig. 12.A)

1. Llave desconectada. El circuito de alimentación está inhabilitado y la máquina se apaga. No puede activarse ninguna función.
2. Llave introducida a tope. La máquina se encuentra lista para encender.

IMPORTANTE Retirar la llave siempre que la máquina no se utilice o quede sin vigilancia.

• Pedal de tracción (Fig. 12.F)



Marcha adelante

Estacionamiento



Marcha atrás

IMPORTANTE La tracción se desactiva cuando el operador abandona el asiento.

• Palanca de acoplamiento / desacoplamiento de la transmisión (Fig. 12.H)



Transmisión activada:



Transmisión desactivada:

IMPORTANTE La palanca de acoplamiento / desacoplamiento nunca debe estar en posición intermedia. Esta situación sobrecalienta y daña la transmisión.

• Palanca de regulación de la altura de corte (tipo "I" y "II")

Mediante esta palanca (fig. 12.G), se efectúa la subida y la bajada del conjunto de dispositivos de corte, según diferentes alturas de corte.

• Pulsadores de regulación de la altura de corte (solo para modelos tipo "III")

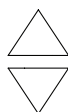

Mediante estos pulsadores, se efectúa la subida (fig. 13.S) y la bajada (fig. 13.T) del conjunto de dispositivos de corte, según 7 diferentes alturas de corte.

Las siete posiciones se indican gráficamente en la pantalla (fig. 13.W)

• Pulsador de emergencia

El pulsador de emergencia (Fig. 12.B) permite parar inmediatamente la máquina en caso de emergencia.

El pulsador tiene dos posiciones:



Activado



Desactivado

IMPORTANTE Con el pulsador de emergencia activado no es posible poner en marcha la máquina.

• Toma auxiliar para accesorios USB (Fig. 12.I)

Esta toma (fig. 12.I) puede cargar los dispositivos USB.

• Dispositivo de señalización acústica

• **Doble señalización sonora: falta la bolsa de recogida.**

4. Señalización sonora continua: bolsa de recogida lleno:
5. Señal sonora única: corte con marcha atrás no habilitado. Véase el icono de la fig. 13.C.
6. Señal intermitente repetida: la llave está introducida pero la máquina no se ha puesto en marcha a los pocos minutos de su introducción.

• **Palanca para volcar la bolsa de recogida (si está prevista)**

Esta palanca, que puede extraerse de su alojamiento, permite voltear la bolsa de recogida para el vaciado, reduciendo el esfuerzo requerido al operador (fig. 12.E).

• **Tablero de pulsadores tipo "I" (Fig. 12.C)**

Pulsador de arranque de la máquina



Con la llave introducida a tope (fig. 12.A), este pulsador (fig. 13.A) enciende la máquina y habilita todas las funciones.

IMPORTANTE Si se han cumplido todas las condiciones de seguridad, se ilumina el icono "READY" (fig. 13.K) y la máquina estará lista para ser utilizada.



Pulsador de activación / desactivación de los dispositivos de corte



Pulsador de habilitación del corte con marcha atrás
Manteniendo presionado el pulsador fig. 7.C se habilita el corte con marcha atrás.



Pulsador de encendido de los faros



Icono Atención



Led batería



Icono "Ready"
El icono de la fig. 13.K se ilumina cuando la máquina está encendida y lista para ser utilizada.



Icono "Bluetooth"



Icono de sobretemperatura controladores y/o motor



Icono de la palanca de acoplamiento / desacoplamiento de la transmisión



Icono de presencia de operador a bordo



Icono del pulsador de emergencia

• **Tablero de pulsadores tipo "II" (Fig. 12.D)**

La máquina posee los siguientes pulsadores e iconos, además del tablero de pulsadores de tipo "I".

Pulsador "CRUISE CONTROL"



Para desactivar el dispositivo y restablecer el mando de la velocidad de avance mediante el pedal de tracción (fig. 12.A), basta con: presionar el pulsador de la fig. 13.G. o bien pisar el pedal de tracción (fig. 12.F).



Pulsador para seleccionar el régimen del dispositivo de corte
ECO
NORMAL
BOOST



Icono ECO



Icono BOOST

• **Tablero de pulsadores tipo "III" (Fig. 12.L)**

La máquina posee los siguientes pulsadores e iconos, además del tablero de pulsadores de tipo "II".

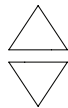

Pulsadores de regulación de la altura de corte



Pulsadores de apertura/cierre de la bolsa de recogida



Led batería



Icono de la bolsa de recogida levantada



Icono de altura de corte



Porcentaje de carga de la batería



Indicador de consumo de corriente

• **Función Bluetooth**

1. Descargar la App mediante el código QR indicado en la fig. 29.
2. Seguir las instrucciones.



La conexión bluetooth se activa automáticamente cuando se enciende la máquina y el icono de la fig. 13.M confirma la conexión con el dispositivo.

5. USO DE LA MÁQUINA

5.1. OPERACIONES PRELIMINARES

• Control de las baterías

Antes de utilizar la máquina por vez primera después de su compra, realizar una carga completa de la batería (apart. 6.1).

• Ajuste del asiento

Véase figura 14.

• Presión de los neumáticos

1. Conectar una pistola de aire comprimido provista de manómetro en la válvula de la rueda (fig. 15).
2. Regular la presión a los valores indicados en la tabla "Datos Técnicos".

• Predisposición de la máquina al trabajo

NOTA Esta máquina permite cortar el césped de diferentes modos; antes de iniciar el trabajo es oportuno preparar la máquina según el cortado que se desea llevar a cabo.

1. Predisposición para el corte y la descarga lateral en el suelo de la hierba (solo para modelos con descarga lateral).
2. Predisposición para el corte y la recogida de la hierba en la bolsa de recogida (solo para modelos con recogida trasera tipo "III") (fig. 16).
3. Predisposición para el corte y la descarga trasera de la hierba en el suelo (solo para modelos con recogida trasera) (fig. 17).
4. Predisposición para el corte y el desmenuzamiento de la hierba (solo con el kit para "mulching").

• Posicionamiento de las ruedecillas limitadoras

1. Para modelos con descarga lateral (fig. 24).
2. Para modelos con recogida trasera (fig. 25).

5.2. CONTROLES DE SEGURIDAD



• Controles generales de seguridad

Objeto	Resultado
Baterías.	Ningún daño de su envolvente ni de su tapa.
Mandos de control en tablero de pulsadores.	Íntegros. Ningún daño.
Protección de la descarga trasera, bolsa de recogida.	Íntegros. Ningún daño. Montados correctamente.
Cables eléctricos.	Todo el aislamiento intacto. Ningún daño mecánico.
Accionar la máquina hacia delante y atrás y soltar el pedal de tracción.	La máquina desacelera y se para.
Dispositivos de seguridad	Intervienen como se indica en el apartado siguiente.

• Controles de los dispositivos de seguridad

Estado	Operador sentado. Pedal de tracción en posición de punto muerto (pedal suelto). Pulsador de emergencia desactivado.
Acción	Introducir la llave hasta el tope.
Resultado	La máquina se encuentra lista para encender.

Estado	Máquina encendida o en movimiento.
Acción	Levantarse del asiento del conductor.
Resultado	Todos los servicios se desactivan. El icono de la fig. 13.E parpadea y se enciende el icono de la fig. 13.P. 

Estado	Operador sentado. Pedal de tracción en posición de marcha adelante o atrás.
Acción	Probar a encender la máquina.
Resultado	Los iconos de la fig. 13.E y de la fig. 13.O permanecen encendidos, los leds de batería 1, 2, 4 y 5 parpadean. Tablero de pulsadores tipo "I" y "II"  Tablero de pulsadores tipo "III" 

Estado	Pulsador de emergencia activado.
Acción	Probar a encender la máquina.
Resultado	La máquina se enciende. El icono de la fig. 13.E parpadea y se enciende el icono de la fig. 13.Q. La tracción y los dispositivos de corte no funcionan. 

Estado	Dispositivos de corte activados
Acción	Se acciona la marcha atrás sin tener presionado el pulsador de habilitación del corte con marcha atrás.
Resultado	Los dispositivos de corte se desactivan.

Estado	Dispositivos de corte activados
Acción	Levanta la bolsa de recogida o quita la protección de descarga trasera (solo para modelos con recogida trasera).
Resultado	Los dispositivos de corte se desactivan.

Estado	Máquina encendida y en movimiento.
Acción	Libera el pedal de tracción.
Resultado	La máquina desacelera y se para.

Estado	Máquina encendida y en movimiento.
--------	------------------------------------

Acción	Realiza una conducción de prueba.
Resultado	No debe haber vibraciones ni sonidos anormales. La dirección, los mandos y los pedales deben funcionar correctamente.

 **Si se obtiene un resultado diferente a los indicados en las tablas, ¡no utilice la máquina! Entregar la máquina a un centro de asistencia para los controles del caso y para la reparación.**

5.3. USO DE LA MÁQUINA EN PENDIENTES

Respetar los límites indicados en la Tabla "Datos técnicos" y en la fig. 18, independientemente del sentido de la marcha.

5.4. ARRANQUE Y TRABAJO

• Arranque

1. Comprobar que la transmisión esté activada (apart. 4).
2. Sentarse en el puesto de conducción.
3. Introducir la llave a tope (fig. 12.A).

Para modelos tipo "I" y "II":

1. Esperar a que se realice el chequeo eléctrico de la máquina, durante el cual los iconos del tablero de pulsadores se iluminan.
2. Presionar el pulsador de arranque (fig. 13.A).
3. Esperar a que el icono "Ready" (fig. 13.K) se ilumine con luz fija.

Para modelos tipo "III":

1. Guardar hasta realizar el control eléctrico de la máquina, durante el cual se encienden los iconos presentes dentro de la zona central circular del tablero de pulsadores (fig. 13.F, 13.Y, 13.Z).
2. Presionar el pulsador de arranque (fig. 13.A).
3. Guardar a que se enciendan los iconos de estado de la batería (13.F y 13.Y), altura de corte (13.W) y otras funciones activas.

• Vaciado de la bolsa de recogida

IMPORTANTE *La bolsa de recogida se debe vaciar exclusivamente con los dispositivos de corte desactivados; de lo contrario el motor se para.*

Una señal acústica continua indica que se ha llenado la bolsa de recogida.

Proceder como se describe a continuación:

1. Desactivar los dispositivos de corte (fig. 13.B) y la señal se interrumpe.
2. Parar la máquina.

Para modelos tipo "I" y "II":

1. Extraer la palanca (fig. 20.A - si está prevista) o sujetar la manilla trasera (fig. 20.A1) y volcar la bolsa de recogida para vaciarla.
2. Avanzar con la máquina aproximadamente 1 m.
3. Cerrar la bolsa de recogida de modo que quede enganchada en el dispositivo de enganche (fig. 20.B).

Para modelos tipo "III":

1. Presionar por aproximadamente 1 s el pulsador de apertura de la bolsa (fig. 13.U) para abrirla completamente y vaciarla; como alternativa, se puede mantener presionado el pulsador de apertura de la bolsa hasta que se abra lo necesario para vaciarla. Al liberar el pulsador, la bolsa permanecerá en la posición alcanzada.
2. Avanzar con la máquina aproximadamente 1 m.
3. Mantener presionado el pulsador de cierre de la bolsa (fig. 13.V) para cerrarla completamente.

5.5. PARADA

Para parar la máquina:

1. Soltar el pedal de la tracción para detener la marcha.
2. Apagar la máquina desconectando la llave (fig. 12.A).

IMPORTANTE *Para conservar la carga de las baterías, no dejar la llave conectada cuando no se use la máquina.*

5.6. DESPUÉS DEL USO

- Dejar enfriar la máquina antes de colocarla en cualquier ambiente.
- Efectuar la limpieza (Apart. 6.2).
- Colocar la máquina cerca de una toma de corriente y cargar las baterías (apart. 6.1) para que tenga la máxima eficiencia cuando se vuelva a usar.

Cada vez que se deje la máquina sin vigilancia, se abandone el puesto de conducción o se aparque la máquina:

1. Parar la máquina.
2. Subir el conjunto de dispositivos de corte hasta la posición de altura máxima.
3. Verificar que todas las partes en movimiento estén completamente paradas.
4. Quitar la llave de encendido (fig. 12.A).

6. MANTENIMIENTO

Las normas de seguridad están descritas en el cap. 1. Respetar estrictamente dichas indicaciones para no sufrir graves riesgos o peligros.

Antes de efectuar cualquier control, limpieza o intervención de mantenimiento/regulación de la máquina:

- Desactivar el dispositivo de corte.
- Parar la máquina.
- Asegurarse de que todos los componentes en movimiento se detengan.
- Retirar la llave de encendido.
- Llevar puesta indumentaria adecuada, guantes de trabajo y gafas de protección.

IMPORTANTE *Nunca dejar la llave conectada o al alcance de niños o de personas no autorizadas.*

6.1. BATERÍA

IMPORTANTE *La carga debe realizarse exclusivamente con el cargador de batería (fig. 22.A). Otros sistemas de recarga pueden dañar irreparablemente la batería.*

Para cargar la batería:

1. Aproximar la máquina a una toma de corriente y quitar la llave (fig. 12.A);
2. Elevar el asiento;
3. Destapar la toma de carga (fig. 21.A);
4. Conectar a la toma de carga el cargador de baterías suministrado (fig. 22.A) con la específica bayoneta de fijación del conector respectivo (fig. 22.B);
5. Conectar a la toma de la red el cargador de baterías, introduciendo la clavija respectiva (fig. 23).

Durante la carga los leds de indicación de la batería (fig. 13.F) parpadean en forma progresiva. Al alcanzar ciertos niveles de carga, el led respectivo permanece encendido en modo fijo, mientras que los otros continúan parpadeando.

IMPORTANTE *La batería puede mantenerse bajo carga durante un tiempo indeterminado.*

IMPORTANTE *Durante la carga, todas las funciones de la máquina están inhabilitadas, incluso introduciendo la llave a tope.*

6.2. LIMPIEZA

• Indicaciones generales

Después de cada uso, limpiar respetando las siguientes instrucciones.

- No usar chorros de agua y evitar mojar el motor y las partes eléctricas.
- Extraer los restos de hierba y el fango acumulados en el interior del chasis.
- Verificar siempre que las tomas de aire estén libres de residuos.
- No utilizar líquidos agresivos para limpiar el chasis.
- Para reducir el riesgo de incendio, mantener el motor limpio de residuos de hierbas, hojas y grasa excesiva.
- Levantar el capó y limpiar con aire comprimido eventuales restos de suciedad o hierba que se acumulan sobre el paquete de baterías.

• Limpieza del conjunto de dispositivos de corte

IMPORTANTE *Lavar el interior del conjunto de los dispositivos de corte y del canal de expulsión con la bolsa de recogida montada y con la tapa mulching colocada (si posee) o con la protección de la descarga trasera montada.*

1. Colocar la máquina sobre una superficie horizontal y sólida.
2. Conectar un tubo para el agua (fig. 26.A, 27.A) a uno de los dos racores y abrir el agua.
3. Sentarse en el puesto de conducción y encender la máquina.
4. Bajar completamente el dispositivo de corte y activar los dispositivos de corte.
5. Dejar que fluya el agua durante algunos minutos y parar la máquina.
6. Cerrar el agua y desconectar el tubo del racor.
7. Repetir el procedimiento en el otro racor.
8. Soplar la parte superior del conjunto (fig. 28) con un chorro de aire comprimido.

6.3. MANTENIMIENTO DEL DISPOSITIVO DE CORTE



No tocar el dispositivo de corte hasta que se haya retirado la llave de contacto y el dispositivo de corte se haya detenido por completo. Prestar atención ya que el dispositivo de corte puede moverse incluso con la llave extraída (para modelos de batería).



Todas las operaciones relacionadas con los dispositivos de corte (desmontaje, afilado, equilibrado, reparación, montaje y/o sustitución) son tareas que requieren una competencia específica y el empleo de equipos especiales; por razones de seguridad, es necesario que se realicen siempre en un Centro Especializado.



Sustituir siempre el dispositivo de corte que se encuentre dañado, torcido o desgastado, junto con sus tornillos para mantener el equilibrado.

IMPORTANTE *Utilizar siempre los dispositivos de corte originales, con el código indicado en la tabla "Datos Técnicos".*

7. TRANSPORTE, ALMACENAMIENTO Y ELIMINACIÓN

7.1. TRANSPORTE

Cuando se desplaza la máquina es necesario:

1. desactivar el dispositivo de corte;
2. llevar el conjunto de dispositivos de corte a la posición de altura máxima;
3. apagar la máquina y quitar la llave de encendido;
4. desacoplar la transmisión (apart. 4).

Cuando se transporta la máquina con un medio de transporte o remolque, es necesario:

- utilizar rampas de acceso de resistencia, ancho y longitud adecuadas;
- subir la máquina con el motor eléctrico apagado, sin la llave de encendido, sin conductor, empujando, con un número adecuado de personas;
- bajar el conjunto de dispositivo de corte;
- colocarla de manera que no sea un peligro para nadie;
- acoplar la transmisión (apart. 4);
- sujetarla firmemente en el medio de transporte mediante cables o cadenas para evitar que se vuelque y en consecuencia se dañe.

7.2. ALMACENAMIENTO

Cuando se guarde la máquina, retirar la llave de encendido.





Almacenamiento de la máquina:









- con el grupo dispositivo de corte bajado
- En un lugar seco;
- protegido de la intemperie, bajo la sombra y a una temperatura recomendada comprendida entre 0 y +40 °C;
- si es posible, recubierta con una lona;
- Fuera del alcance de los niños;
- Asegurarse de haber quitado las llaves y retirado las herramientas usadas en el mantenimiento.





NOTA *Es necesario cargar completamente la batería al menos una vez al mes y siempre antes de reanudar la actividad.*

NOTA *Colocar la máquina de modo que no constituya un peligro en caso de contacto, incluso accidental o fortuito, con personas o animales.*

8. IDENTIFICACIÓN DE PROBLEMAS

Problema	Causa	Solución
La máquina no se enciende.	Batería descargada.	Cargar la batería (apart. 6.1).
Corte irregular	El filo de los dispositivos de corte se ha reducido.	Dirigirse a un Centro de asistencia Autorizado.
	Velocidad de avance elevada con relación a la altura de la hierba que se desea cortar.	Reducir la velocidad de avance y/o aumentar la altura de corte.
	Conjunto del dispositivo de corte está lleno de hierba.	Esperar a que la hierba se seque. Limpiar el conjunto del dispositivo de corte.
Vibración anómala durante el uso.	Dispositivos de corte desequilibrados.	Dirigirse a un Centro de asistencia autorizado para controles, sustituciones o reparaciones.
	Dispositivos de corte flojos.	
	Partes flojas. Eventuales daños	
El icono de la fig. 13.E permanece encendido y los leds de batería 2 y 5 parpadean. Tablero de pulsadores tipo "I" y "II"  Tablero de pulsadores tipo "III" 	Sobrecarga de corriente de la batería por:	
	Condiciones de trabajo muy severas.	Reducir la velocidad de avance. Aumentar la altura de corte.
	Pendiente demasiado empinada.	Reducir la velocidad de avance y controlar la pendiente del terreno en el cual se está trabajando.
El icono de la fig. 13.N parpadea. Todas las otras indicaciones en el tablero de pulsadores (iconos/led) continúan visibles y funcionando. 	Pre-alarma de sobretemperatura de la batería, del motor de tracción y/o de los motores de los dispositivos de corte por:	
	Condiciones de trabajo muy severas.	Reducir la velocidad de avance. Aumentar la altura de corte.
Los iconos de la fig. 13.E y de la fig. 13.N permanecen encendidos y los leds de batería 2 y 4 parpadean. Tablero de pulsadores tipo "I" y "II"  Tablero de pulsadores tipo "III" 	Sobretemperatura/subtemperatura de la batería por:	Apagar la máquina, esperar al menos 5 minutos antes de dar arranque a la máquina.
	Condiciones de trabajo muy severas.	Reducir la velocidad de avance. Aumentar la altura de corte.
	Condiciones ambientales inadecuadas.	Trabajar con temperatura adecuada a las condiciones de funcionamiento de la máquina.

Problema	Causa	Solución
<p>El icono de la fig. 13.E permanece encendido y los leds de batería 1, 4 y 5 parpadean.</p> <p>Tablero de pulsadores tipo "I" y "II"</p>  <p>Tablero de pulsadores tipo "III"</p> 	Sobrecarga de corriente en los dispositivos de corte por:	
	Condiciones de trabajo muy severas.	Reducir la velocidad de avance. Aumentar la altura de corte.
	Obstrucciones que impiden la rotación de los dispositivos de corte.	Eliminar las obstrucciones.
	El conjunto de los dispositivos de corte está lleno de hierba.	Limpiar el conjunto de dispositivos de corte.
<p>Los iconos de la fig. 13.E y de la fig. 13.N permanecen encendidos y los leds de batería 1 y 3 parpadean.</p> <p>Tablero de pulsadores tipo "I" y "II"</p>  <p>Tablero de pulsadores tipo "III"</p> 	Sobretemperatura de los motores de los dispositivos de corte por:	Apagar la máquina, esperar al menos 5 minutos antes de dar arranque a la máquina.
	Condiciones de trabajo muy severas.	Reducir la velocidad de avance. Aumentar la altura de corte.
<p>El icono de la fig. 13.E permanece encendido y los leds de batería 1, 3 y 5 parpadean.</p> <p>Tablero de pulsadores tipo "I" y "II"</p>  <p>Tablero de pulsadores tipo "III"</p> 	Parada de los motores de los dispositivos de corte por:	
	Condiciones de trabajo muy severas.	Reducir la velocidad de avance. Aumentar la altura de corte.
	Obstrucciones que impiden la rotación de los dispositivos de corte.	Eliminar las obstrucciones.
	El conjunto de los dispositivos de corte está lleno de hierba.	Limpiar el conjunto de dispositivos de corte.
<p>Los iconos de la fig. 13.E y de la fig. 13.N permanecen encendidos y los leds de batería 1, 2 y 4 parpadean.</p> <p>Tablero de pulsadores tipo "I" y "II"</p>  <p>Tablero de pulsadores tipo "III"</p> 	Sobretemperatura del motor de tracción por:	Apagar la máquina, esperar al menos 5 minutos antes de repetir el procedimiento de arranque de la máquina.
	Motor de tracción sometido a esfuerzo.	Reducir la velocidad de avance.
	Pendiente demasiado empinada.	Reducir la velocidad y controlar la pendiente de la ladera en la cual se está trabajando.
	Las ruedas tienen demasiado lodo.	Comprobar que las ruedas no se hayan bloqueado y limpiarlas si fuera necesario.

Problema	Causa	Solución
<p>Los iconos de la fig. 13.E y de la fig. 13.O permanecen encendidos, los leds de batería 1, 2, 4 y 5 parpadean.</p> <p>Tablero de pulsadores tipo "I" y "II"</p>  <p>Tablero de pulsadores tipo "III"</p> 	<p>La máquina se pone en marcha y el pedal de tracción no está suelto (no está en la posición de punto muerto).</p>	<p>Apagar la máquina y repetir el procedimiento de arranque solo después de comprobar que el pedal de tracción se encuentre en posición de punto muerto (pedal suelto).</p>
<p>Los iconos de la fig. 13.E y de la fig. 13.O permanecen encendidos, los leds de batería 1, 2, 3 y 5 parpadean.</p> <p>Tablero de pulsadores tipo "I" y "II"</p>  <p>Tablero de pulsadores tipo "III"</p> 	<p>Palanca de acoplamiento/desacoplamiento de la transmisión en posición de transmisión desacoplada.</p>	<p>Controlar que la posición de la palanca de acoplamiento / desacoplamiento de la transmisión se encuentre en la posición de transmisión desacoplada.</p> <p>Si el problema continúa, dirigirse a un Centro de Asistencia.</p>
<p>Los leds de batería de la fig. 13.F se encienden y se apagan en sucesión de izquierda a derecha y viceversa.</p>	<p>Error de comunicación entre los módulos electrónicos a bordo.</p>	<p>Apagar la máquina y repetir el procedimiento de arranque.</p> <p>Si el problema continúa, dirigirse a un Centro de Asistencia.</p>

NOTA Para las máquinas provistas de tablero de pulsadores tipo "III", junto a la combinación de error de los leds, se visualiza un código numérico de error en los dígitos del porcentaje de carga de la batería (fig. 13.Y). En caso de ser necesario, comunicar el código numérico de error al Centro de Asistencia Autorizado.

NOTA Para otros inconvenientes no indicados en la tabla, contactar de inmediato con un Centro de Asistencia Autorizado.

SUOMI - Alkuperäisten ohjeiden käännös

Käyttöoppaat ovat saatavilla:

- ▷ verkkosivulta stiga.com
- ▷ skannaamalla QR-koodi



VAROITUS: LUE TÄMÄ OPASKIRJA HUOLELLISESTI ENNEN LAITTEEN KÄYTTÖÄ.

Säilytä myöhempiä tarvetta varten.

HUOMAUTUS Tämän asiakirjan tarkoitus on toimia yksinkertaisena paperimuodossa tarjottavana käyttö- ja huolto-opaana koneen turvallista käyttöä varten. Katso yksityiskohtaiset ohjeet lataamalla digitaalisessa muodossa olevat täydelliset ohjekirjat.

1. TURVALLISUUSMÄÄRÄYKSET

1.1. KOULUTUS



Tutustu vipuihin ja laitteen oikeaan käyttöön. Opettele sammuttamaan moottori nopeasti. Näiden varoitusten lukematta jättäminen saattaa aiheuttaa tulipalon ja/tai vakavan loukkaantumisen.

- Älä anna laitetta lasten käyttöön tai sellaisten henkilöiden käyttöön, jotka eivät tunne käyttöohjeita riittävän hyvin. Paikalliset lait voivat määrittää käyttäjän alaikärajan.
- Laitetta ei koskaan saa käyttää väsyneenä, huonovointisena tai lääkeaineiden, huumeiden, alkoholin tai muiden refleksiin ja huomiokykyyn vaikuttavien aineiden vaikutuksen alaisena.
- Muista, että käyttäjä on vastuussa tapaturmista ja vahingoista, joita muille ihmisille tai heidän omaisuudelleen voi aiheutua. Käyttäjän vastuulla on arvioida maaston mahdolliset vaarat ja ryhtyä tarvittaviin varoimenpiteisiin oman ja muiden turvallisuuden takaamiseksi, erityisesti kun työskennellään kaltevilla, epätasaisilla, liukkailla tai epävakailta pinoilla.
- Mikäli haluat luovuttaa laitteen muiden käyttöön tai lainata sitä, varmista, että tuleva käyttäjä tutustuu tämän käyttöoppaan sisältämiin käyttöohjeisiin.

1.2. ESITOIMENPITEET

Henkilönsuojaimet

- Käytä sopivaa vaatetusta, kestäviä työjalkineita joissa on liukumista estävä pohja sekä pitkiä housuja. Älä koskaan käynnistä laitetta paljain jaloin tai sandaalit jalassa. Käytä kuulosuojaimia.
- Käytä työskentelyhanskoja kaikissa tilanteissa, joissa kädet ovat vaarassa.
- Älä käytä huiveja, kauluspaitoja, kaulanauhoja, rannerenkaita tai muita vaatteita, joissa on liehuvia osia tai nauhoja, äläkä solmioita tai muita roikkuvia tai leveitä asusteita, jotka voivat sotkeutua laitteeseen tai työskentelyalueella oleviin esineisiin ja materiaaleihin.
- Sido pitkät hiukset kiinni.

Työalue / Laite

- Tarkista työskentelyalue ja poista kaikki asiat, jotka laite voisi singota tai jotka voisivat vahingoittaa leikkuuvälinettä/ pyöriä osia (kivet, oksat, rautalangat, luut jne.).

1.3. KÄYTTÖN AIKANA

- Älä käytä laitetta räjähdysalttiissa ympäristöissä, syttyvien

nesteiden, kaasujen tai pölyn lähetyksillä. Sähkötyökalut aiheuttavat kipinöitä, jotka saattavat syyttää pölyn tai höyryt.

- Älä altista laitetta vesisateelle tai märille ympäristöille. Työkalun sisään menevä vesi lisää sähköiskun vaaraa.
- Työskentele ainoastaan päivänvalossa tai kyllin riittävässä keinovalossa ja hyvän näkyvyyden vallitessa.
- Vältä työskentelemästä määrässä ruohossa, sateessa ja jos ukkosen vaara esiintyy ja erityisesti jos voi salamoida.
- Pidä aikuiset, lapset ja eläimet poissa työalueelta. Lapsien on ehdottomasti oltava toisen aikuisen valvonnassa.
- Huomioi tarkalleen maaperässä esiintyvät epäyhdenmukaisuudet (kuopat, ojat), kaltevat paikat, piilevät vaarat ja mahdollisten esteiden paikallaolo, jotka voivat rajoittaa näkyvyyttä.
- Toimi erittäin varovaisesti kalliojyrkänteiden, kuoppien tai penkereiden läheisyydessä. Laite voi mennä kumoon, jos rengas menee yli reunan tai jos reuna pettää.
- Rinteissä tulee ajaa poikittain eikä koskaan ylös/alas suunnassa. Ole erittäin varovainen suunnan vaihtojen yhteydessä varmistamalla aina että tukipiste on paikalla ja etteivät renkaat kohtaa esteitä (kiviä, oksia, juuria jne.), jotka voivat aiheuttaa sivuttaista luisumista tai laitteen hallinnan menetyksen.
- Laitetta ei tule käyttää yli 10° rinteissä ajosuunnasta huolimatta.
- Pysäytä leikkuuväline ruohottomien pintojen ylittämisen ajaksi.
- Pidä aina kädet ja jalat kaukana leikkuuvälineestä sekä moottoria käynnistettäessä että laitetta käytettäessä.
- Pysy aina kaukana poistoaukosta.
- Älä koskaan käytä laitetta, jos suojukset ovat vahingoittuneet, niitä ei ole tai ne eivät ole oikein asennettu (keruusäkki, takatyhjennyksen suojus).
- Älä kytke pois, deaktivoi, irrota tai peukaloi paikalla olevia turvajärjestelmiä/mikrokytkimiä.
- Toimi erittäin varovaisesti kaltevilla mailla joilla vaaditaan erityistä varovaisuutta laitteen kumoutumisen tai sen hallinnan menettämisen vuoksi. Hallinnan menettämisen pääasialliset syyt ovat:
 - Renkaiden pidon puuttuminen.
 - Liiallinen nopeus.
 - Äkilliset suunnan vaihdot.
 - Riittämätön jarutus.
 - Suoritettava työtehtävä on liian vaativa laitteelle.
 - Maaperän laitteelle asettamia vaatimuksia ei tunneta tarpeeksi.
 - Koneen käyttö vetolaitteena.

TÄRKEÄÄ Käyttöoppaan aiheena olevia koneita ei ole suunniteltu vetolaitteeksi.

- Tarkkaile liikennettä, kun käytät laitetta tien läheisyydessä.
- Kytke leikkuuväline pois, pysäytä moottori ja irrota virtavirtavain varmistaa, että kaikki liikkuvat osat ovat täysin

pysäytyneet:

- Koneen kuljetuksen aikana.
- Aina, kun kone jätetään valvomatta.
- Ennen tukosten aiheuttajien poistamista tai tyhjennyskuljetimen tukoksen avaamista.
- Ennen koneen tarkastamista, puhdistamista tai toimenpiteitä.
- Vierasesineeseen osumisen jälkeen. Tarkista kone mahdollisten vaurioiden varalta ja tee tarvittavat korjaukset ennen uudelleen käyttämistä.
- Jos kone alkaa täräistä epätavallisella tavalla: tarkista mahdolliset vauriot; tarkista onko laitteessa löystyneitä osia ja kiristä ne; Teetä laitteen tarkastukset, osien vaihdot ja korjaustoimenpiteet erikoistuneessa huoltokeskuksessa.



Jos työskentelyn aikana osia menee rikki tai tapahtuu onnettomuus, pysäytä heti moottori ja mene pois laitteen läheltä lisävahinkojen välttämiseksi. Jos tapahtuu loukkaantuminen, ryhdy tarvittaviin ensiaputoimenpiteisiin ja ota yhteyttä sairaanhoitohenkilökuntaan. Poista huolellisesti mahdolliset jätteet, jotka saattavat vahingoittaa henkilöitä tai eläimiä, jos niitä ei huomaa.

1.4. HUOLTO, VARASTOINTI JA KULJETUS

Suurita säännöllinen huolto ja oikea varastointi laitteen turvallisuuteen ja suorituskyvyn säilyttämiseksi.

- Älä koskaan käytä laitetta, jos siinä on kuluneita tai vaurioituneita osia. Käyttöturvallisuuden kannalta on tärkeää, että rikkoutuneet osat vaihdetaan uusiin, eikä niitä korjata. Käytä ainoastaan alkuperäisiä varaosia.
- Suorittaessa säätöjä laitteeseen varo sormien joutumista liikkuvan leikkuuvälineen ja laitteen kiinteiden osien väliin.
- Tulipalon vaaran vähentämiseksi, älä jätä jäännösmateriaaleja sisältäviä säiliöitä sisätiloihin.



Näissä ohjeissa annetut melu- ja värinäntason arvot vastaavat laitteen käytössä syntyviä maksimiarvoja. Epävakaan leikkuelementin käyttö, liian nopea liike ja huollon puute vaikuttavat merkittävästi melu- ja värinänpäästöarvoihin. Näin ollen on tarpeen soveltaa ennaltaehkäiseviä toimenpiteitä, joiden tarkoituksena on poistaa korkeasta melusta ja värinästä syntyvät mahdolliset vahingot; suorita laitteen huolto, käytä kuulosuojaimia, pidä taukoja työskentelyn aikana.

1.5. AKKU / AKKULATURURI

- Akun lataamiseksi käytä ainoastaan valmistajan suosittelemia akkulatureja. Epäsopivan akun lataaminen saattaa aiheuttaa sähköiskun, ylikuumenemisen tai syövyttävän akkuhapon vuotamisen.
- Käytä ainoastaan koneellesi tarkoitettuja akkuja. Muiden akkujen käyttö saattaa aiheuttaa loukkaantumisia ja tulipalon.
- Pidä akut, joita ei käytetä, kaukana metalliesineistä (paperiliittimet, kolikot, avaimet, naulat, ruuvit jne.), jotka voisivat saada koskettimet oikosulkuun. Akkuliittimissä tapahtuva oikosulku saattaa aiheuttaa palon tai tulipaloja.
- Älä käytä akkulaturia tiloissa, joissa on syttyviä aineita tai pinoilla, jotka syttyvät helposti kuten paperi, kangas jne. Latauksen aikana akkulaturi kuumenee ja saattaisi

aiheuttaa tulipalon.

- Akkujen kuljetuksen aikana huolehdi, että liittimet eivät pääse keskenään kosketuksiin äläkä käytä metallisäiliöitä kuljetukseen.
- Liitä akkulaturi ainoastaan pistorasioihin, joiden verkkojännitejakaajuus on sama kuin koneen arvokilvessä.
- Akkulaturin johdon pistokkeen tulee sopia pistorasiaan. Älä tee koskaan muokkauksia pistokkeeseen. Älä käytä adaptoreita akkulaturin maadoitetun johdon kanssa. Muokkaamattomat ja pistorasiaan sopivat pistokkeet vähentävät sähköiskun vaaraa.
- Latauksen aikaisten sähkökatkojen välttämiseksi:
 - Varmista, että sähkölaitteiston kokonaisvirtakapasiteetti on riittävä.
 - Kytke kone pistorasiaan, joka ampeeriarvo on riittävä;
 - vältä muiden runsaasti virtaa kuluttavien sähkölaitteiden samanaikaista käyttöä.
- Älä säilytä akkulaturin johtoa lasten ulottuvilla.

1.6. YMPÄRISTÖNSUOJELU

- Noudata tarkasti paikallisia säädöksiä, koskien pakkausten, hajonneiden osien tai minkä tahansa ongelmajätteen hävitystä. Näitä jätteitä ei saa laittaa sekajätteeseen, vaan ne on lajiteltava ja vietävä asianmukaiseen kierrätyskeskukseen, joka huolehtii materiaalien kierrätyksestä.
- Noudata tarkasti paikallisia säädöksiä, koskien jätteiden hävitystä.
- Kun laite poistetaan käytöstä, älä jätä sitä luontoon, vaan toimita se kierrätyskeskukseen paikallisten määräysten mukaisesti.



Älä hävitä sähkölaitteita kotitalousjätteiden seassa. Euroopan parlamentin ja neuvoston direktiivi 2012/19/EY sähkö- ja elektroniikkaromusta ja sen toteuttaminen kansallisten säädösten mukaisesti määrää sähkölaitteiden erillisen keräyksen niin, että ne voidaan käyttää uudelleen ympäristöystävällisesti. Jos sähköisiä laitteita hävitetään kaatopaikalle tai maaperään, vahingolliset aineet saattavat joutua pohjaveteen ja ravintoketjuun vahingoittaen siten terveyttä ja hyvinvointia. Lisätietoja tämän laitteen hävittämisestä saa kotitalousjätteiden hävityksestä vastaavalta elimeltä tai jälleenmyyjältä



Käyttöön lopussa, hävitä akut kiinnittämällä riittävästi huomiota ympäristöömme. Akku sisältää sekä sinulle että ympäristölle vaarallista materiaalia. Se on irrotettava ja hävitettävä erillisessä paikassa, joka hyväksyy litiumioniakkuja.



Käytettyjen tuotteiden ja pakkausmateriaalien erillinen keräys sallii materiaalien kierrätyksen ja uusiokäytön. Kierrätettyjen materiaalien uudelleenkäyttö auttaa ennaltaehkäisemään ympäristön saastumista ja vähentää raaka-aineiden käyttöä.

2. TUOTTEEN KUVAUS

Tämä on päältäajettava ruohonleikkuri. Koneessa on sähkömoottorit, jotka käyttävät leikkuuvälinettä sekä sähkömoottori, joka säätää vetoa. Koneessa on takaveto. Käyttäjä kykenee ohjaamaan laitetta ja käyttämään pääohjauksia istumalla aina kuljettajan paikalla. Laitteeseen asennetut turvalaitteen pysäyttävät moottorin ja leikkuuvälineen muutaman sekunnin sisällä (kappale 5.2).

Käyttötarkoitus ja väärinkäyttö

Tämä laite on suunniteltu ja valmistettu ruohonleikkuuseen puutarhoissa ja nurmialueilla.

Mikä tahansa muu käyttö voi paljastua vaaralliseksi ja aiheuttaa henkilö- ja/tai omaisuusvahinkoja.

Sopimattomaksi käytöksi katsotaan (esimerkiksi, mutta ei ainoastaan):

- muiden henkilöiden, lasten tai eläinten kuljettaminen koneella,
- koneen käyttö kuormien työntämiseen,
- leikkuuvälineen käyttö alueilla, joissa ei kasva ruohoa,
- laitteen käyttäminen lehtien tai jätteiden keräämiseen,
- laitteen käyttäminen kuuluu epävakaalla, liukkaalla, jäisellä, kivisellä tai epätasaisella maalla, lätäköissä tai suomaalla.

TÄRKEÄÄ Laitteen virheellinen käyttö aiheuttaa takuun raukeamisen, jolloin valmistaja vapautuu vastuusta ja kaikki vastuu käyttäjälle tai kolmansille osapuolille koituneista vahingoista tai vammoista siirtyy valmistajalta käyttäjälle.

TÄRKEÄÄ Laitetta saa käyttää vain yksi henkilö.

TÄRKEÄÄ Laitetta ei ole tyypillihyväksytty yleisillä teillä ajamiseen. Sitä tulee käyttää (tieturvallisuussääntöjen mukaisesti) ainoastaan yksityisillä, liikennöimättömillä alueilla.

2.1. KONEEN OSAT (KUVA 1)

- Leikkuuvälineiden kokonaisuus
- Leikkuuvälineet
- sivutyhjennyksen läppäkorkki
- Poistoputki
- Keruusäkki
- Takatyhjennyksen suojus (saatavana lisävarusteena)
- Kuljettajan istuin
- Terämoottori
- Voimansiirtomoottori
- Akku
- Etupuskuri
- Ohjauspyörä
- Painikkeet

2.2. TURVAMERKINNÄT (KUVA 2)



VAROITUS

Lue ohjeet ennen koneen käyttämistä.



VAROITUS

Ota avain pois ja lue ohjeet ennen mihinkään huolto- tai korjaustoimenpiteisiin ryhtymistä.



ESINEIDENSINKOUTUMISVAARA

Älä työskentele ilman, että takatyhjennyksen suojus tai keruusäkki on asennettu (vain malleissa joissa keruu tapahtuu takaa).



ESINEIDENSINKOUTUMISVAARA

Älä työskentele ilman, että sivutyhjennyksen läppäkorkki on asennettu (vain malleissa joissa on sivutyhjennys).



ESINEIDENSINKOUTUMISVAARA

Pidä käytön aikana ulkopuoliset loitolla, työalueen ulkopuolella.



LAITTEENKUMOONKAATUMISEN VAARA

Älä käytä tätä konetta rinteissä, joiden kaltevuus on yli 10°.



PURISTUMISVAARA

Varmista, että lapset pysyvät etäällä koneesta sen ollessa toiminnassa.



LEIKKAUTUMISVAARA

Liikkeessä olevat leikkuuvälineet. Älä vie käsiä tai jalkoja leikkuuvälineille tarkoitettun tilan sisälle.

TÄRKEÄÄ Huonokuntoiset tai lukukelvottomat tarrat on vaihdettava. Pyydä tilalle uudet tarrat omasta valtuutetusta huoltokeskuksesta.

3. ASENNUS

TÄRKEÄÄ Pakkauksesta purku ja asennus on suoritettava tasaisella ja tukevalla alustalla, jossa on riittävästi tilaa koneen ja pakkausten liikkuttamista varten, sekä käyttäen soveltuvia työkaluja.

3.1. PAKKAUKSEN PURKAMINEN

1. Avaa pakkaus huolella ja varo osien hävittämistä
2. Tutustu laatikossa olevaan dokumentaatioon, nämä ohjeet mukaan luettuina.
3. Ota pois laatikosta kaikki irralliset osat.
4. Ota laite pois pakkauksesta noudattamalla seuraavia varotoimia:
 - nosta leikkuuvälineen kokonaisuus mahdollisimman korkealle (kappale 4) estääksesi sen vahingoittumista kun laite lasketaan alas kuormalavalta
 - Vie takavoimansiirron vapautusvipu vapautusasentoon (kappale 4).
 - Laske laite kuormalavalta.

3.2. OHJAUSPYÖRÄN KOKOAMINEN

• Ohjauspyörä, tyyppi "I"

Ks. kuva 3.

• Ohjauspyörä, tyyppi "II"

Ks. kuva 3.

3.3. ISTUIMEN ASENNUS

Ks. kuva 4.

3.4. ETUPUSKURIN ASENTAMINEN

• Puskurityyppi I

Ks. kuva 5.

• Puskurityyppi II

Ks. kuva 5.

3.5. SIVUTYHJENNYKSEN LÄPPÄKORKIN ASENNUS (jos varusteena)

Ks. kuva 6, 7, 8.

3.6. LEIKKUUVÄLINEKOKONAISUUDEN SIVUTUKIEN ASENNUS (jos varusteena)

Ks. kuva 9.

3.7. TAKALEVYN ASENNUS JATÄYDENNYS (jos varusteena)

Ks. kuva 10.

3.8. KERUUSÄKIN ASENNUS (jos varusteena)

Ks. kuva 11, 16.

4. HALLINTALAITTEET

• Virta-avain (kuva 12.A)

1. Avain ei kytketty. Syöttöpiiri on poissa käytöstä ja kone sammuu. Mitään toimintoa ei voida aktiivoida.
2. Avain pohjassa. Kone on valmis käynnistettäväksi.

TÄRKEÄÄ Irrota avain aina, kun kone jätetään pois käytöstä tai valvomatta.

• Ajopoljin (kuva 12.F)

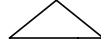

Ajo eteenpäin

Seisonta



Peruutus

TÄRKEÄÄ Veto kytketty pois päältä, kun käyttäjä poistuu istuimelta.

• Vaihteiston kytkentä- / vapautusvipu (kuva 12.H)



Vaihteisto kytketty päälle:



Vaihteisto ei ole kytketty päälle:

TÄRKEÄÄ Kytkentä- / vapautusvipu ei saa koskaan olla keski-asennossa. Tämä asento ylikuumentaa ja vahingoittaa voimansiirtoa.

• Leikkuukorkeuden säätövipu (tyyppi I ja II)

Tästä vivusta (kuva 12.G) nostetaan ja lasketaan leikkuuvälinekokonaisuutta, joka voidaan asettaa eri leikkuukorkeuksille.

• Leikkuukorkeuden säätöpainikkeet (vain tyyppin III mallit)

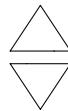

Näillä painikkeilla nostetaan (kuva 13.S) ja lasketaan (13.T) leikkuuvälinekokonaisuutta, joka voidaan asettaa 7 eri leikkuukorkeudelle. Seitsemän asentoa näkyvät näytössä graafisesti esitettynä (kuva 13.W)

• Häätätilapainike

Hätätilapainikkeella (kuva 12.B) kone voidaan sammuttaa välittömästi hätätilanteen sattuessa.

Painikkeella on kaksi asentoa:



Aktiivoitu



Deaktivoitu

TÄRKEÄÄ Kun hätäpainike on aktivoituna, konetta ei ole mahdollista käynnistää.

• Ylimääräinen liitin usb-lisävarusteille (kuva 12.I)

Tämä usb-pistoke (kuva 12.I) voi ladata USB-laitteita.

• Äänimerkin antolaitteet

• Kahdesti soiva äänimerkki: keruusäkki puuttuu.

4. Jatkuva merkkiäni: keruusäkki täynnä:
 5. Yksittäinen merkkiäni: ruohonleikkuuta peruutusvaihteella ei ole otettu käyttöön. Katso kuvake, kuva 13.C.
 6. Toistuva jaksottainen merkkiäni: avain on asetettu, mutta konetta ei ole käynnistetty muutaman minuutin kuluessa avaimen asettamisesta.

• **Kerusäkin kallistusvipu (jos varusteena)**

Tämä paikaltaan ulos vedettävä vipu mahdollistaa keruusäkin kallistamisen tyhjennystä varten, mikä vähentää käyttäjältä vaadittua ponnistelua (kuva 12.E).

• **Painikkeet tyyppi I (kuva 12.C)**

Koneen käynnistyspainike



Kun avain on pohjassa (kuva 12.A), painike (kuva 13.A) käynnistää koneen ja mahdollistaa kaikki toiminnot.

TÄRKEÄÄ Jos kaikki turvallisuusehdot täyttyvät, READY-kuvake (kuva 13.K) syttyy ja kone on käyttövalmis.



Leikkuuvälineiden käyttöön / pois käytöstä kytkentäpainike



Aktivoitipainike: ruohonleikkuu peruutusvaihteella
 Pitämällä painike kuva 7.C painettuna sallitaan leikkuu peruutusvaihteella.



Ajovalojen sytytyspainike



Huomiokuvake



Akun Led-valo



Ready-kuvake
 Kuvake, kuva 13.K, syttyy, kun koneessa on virta ja se on käyttövalmis.



Bluetooth-kuvake



Ohjainten ja/tai moottorin yllilämmön kuvake



Vaihteiston kytkentä- / vapautusvivun kuvake



Käyttäjän kyydissäolon kuvake



Hätätilapainikkeen kuvake

• **Painikkeet tyyppi II (kuva 12.D)**

Tyyppi I painikkeiden lisäksi on seuraavat painikkeet ja kuvakkeet.

CRUISE CONTROL -painike



Laitteen kytkemiseksi pois päältä sekä ajopolkimella ohjattavan ajonopeuden palauttamiseksi (kuva 12.F) riittää, että: painat painiketta, kuva 13.G. tai painat ajopoljinta (kuva 12.F).



Leikkuuvälineen pyörintänopeuden valintapainike
 ECO
 NORMAL
 BOOST



ECO-kuvake



BOOST-kuvake

• **Painikkeet (tyyppi III) kuva 12.L)**

Tyyppi II painikkeiden lisäksi on seuraavat painikkeet ja kuvakkeet.

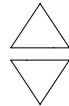

Leikkuukorkeuden säätöpainikkeet



Kerusäkin avaamis-/sulkemispainikkeet



Akun Led-valo



Nostetun keruusäkin kuvake



Leikkuukorkeuden kuvake



Akun varausprosentti



Virrankulutuksen ilmaisin

• **Bluetooth-toiminto**

1. lataa sovellus kuvassa 29 näkyvän QR-koodin kautta.
2. noudata ohjeita.



Bluetooth-yhteys aktivoituu automaattisesti koneen käynnistyessä ja kuvakkeen, kuva 13.M, syttyminen vahvistaa laitteeseen muodostetun yhteyden.

5. LAITTEEN KÄYTTÖ

5.1. ESITOIMENPITEET

• Akkujen tarkistus

Akku on ladattava täyteen ennen kuin konetta käytetään ensimmäisen kerran sen hankkimisen jälkeen (luku 6.1).

• Istuimen säätö

Ks. kuva 14.

• Renkaiden paine

1. Liitä painemittarilla varustetun paineilmapistoolin pää pyörän venttiiliin (kuva 15).
2. Säädä paine "Tekniset tiedot" taulukossa ilmoitettuihin arvoihin.

• Laitteen valmistaminen työskentelyä varten

HUOMAUTUS Tällä laitteella on mahdollista leikata nurmikko eri tavoin. Laite tulee valmistella ennen työskentelyn aloittamista sen perusteella, kuinka ruoho aiotaan leikata.

1. Esivalmistelut leikkuuta varten ja ruohon tyhjentämiseksi sivusta maahan (vain malleissa joissa on sivutyhjennys)
2. Esivalmistelu leikkuuta varten ja ruohon keräämiseksi keruusäkkiin (vain malleissa joissa keruu tapahtuu takaa, tyyppi III) (kuva 16).
3. Esivalmistelut leikkuuta varten ja ruohon tyhjentämiseksi takaa maahan (vain malleissa joissa keruu tapahtuu takaa) (kuva 17).
4. Leikkuaan ja ruohon silppuamisen esivalmistelut (vain soveltuvan katteenlevityssarjan kanssa).

• Kuorinnan estopyörien asemointi

1. Malleissa joissa on sivutyhjennys (kuva 24).
2. Malleissa joissa keruu tapahtuu takaa (kuva 25).



5.2. TURVALLISUUSTARKASTUKSET







• Yleiset turvallisuustarkastukset

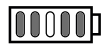

Kohde	Tulos
Akut.	Ei vaurioita niiden kuoreissa tai kannessa.
Hallintalaitteet painikeosiossa.	Ehjät. Ei vahinkoa.
Takatyhjennyksen suojus, keruusäkki.	Ehjät. Ei vahinkoa. Asennettu oikein.
Sähköjohdot.	Eristys on ehjä. Ei mekaanista vahinkoa.
Aja koneella eteen ja taakse ja vapauta ajopoljin.	Koneen nopeus hidastuu ja se pysähtyy.
Turvallitteet	Toimivat seuraavassa kappaleessa kuvatulla tavalla.

• Turvalaitteiden tarkistukset

Tila	Käyttäjä istuu istuimella. Ajopoljin vapaa-asennossa (painike vapautettuna). Hätätilapainike deaktivoituna.
Toimenpide	Aseta avain pohjaan saakka.
Tulos	Kone on valmis käynnistettäväksi.

Tila	Kone käynnistynyt tai liikkeessä.
Toimenpide	Nouse kuljettajan istuimelta.
Tulos	Kaikki toiminnot kytkeytyvät pois. Kuvake, kuva 13.E, vilkkuu ja kuvake, kuva 13.P, syttyy.  

Tila	Käyttäjä istuu istuimella.
Toimenpide	Yritä käynnistää kone.
Tulos	Kuvakkeet, kuva 13.E ja kuva 13.O, palavat edelleen, akun Led-valot 1, 2, 4 ja 5 vilkkuvat. Painikkeet tyyppi I ja II    Painikkeet tyyppi III   

Tila	Hätätilapainike aktivoituna.
Toimenpide	Yritä käynnistää kone.
Tulos	Kone käynnistyy. Kuvake, kuva 13.E, vilkkuu ja kuvake, kuva 13.Q, syttyy. Veto eivätkä leikkuuvälineet toimi.  

Tila	Leikkuuvälineet asetettu päälle
Toimenpide	Peruuta pitämättä peruutusvaihteella leikkuaan aktivointipainiketta painettuna.
Tulos	Leikkuuvälineet kytkeytyvät pois käytöstä.

Tila	Leikkuuvälineet asetettu päälle
Toimenpide	Nosta keruusäkki tai poista takatyhjennyksen suojus (vain malleissa joissa keruu tapahtuu takaa).
Tulos	Leikkuuvälineet kytkeytyvät pois käytöstä.

Tila	Kone käynnissä ja liikkeessä.
Toimenpide	Vapauta ajopoljin.
Tulos	Koneen nopeus hidastuu ja se pysähtyy.

Tila	Kone käynnissä ja liikkeessä.
Toimenpide	Tee testiajo.
Tulos	Epätavallista äärintä tai epätavallisia ääniä ei tule ilmetä. Ohjauksen, hallintalaitteiden ja polkimien on toimittava oikein.



Jos mikä tahansa tuloksista poikkeaa seuraavissa taulukoissa osoitetuista arvoista, älä käytä laitetta! Toimita laite huoltokeskukseen laitekohtaisia tarkastuksia ja korjaustoimenpiteitä varten.

5.3. KÄYTTÖ KALTEVALLA MAAPERÄLLÄ

Noudata Tekniset tiedot -taulukossa ja kuvassa 18 annettuja raja-arvoja kulkusuunnasta riippumatta.

5.4. KÄYNNISTYS JA TYÖSKENTELY

• Käynnistys

1. Varmista, että vaihteisto on kytketty (kappale 4).
2. Istu kuljettajan paikalle.
3. Aseta avain pohjaan saakka (kuva 12.A).

Tyyppi I ja II mallit:

1. Odota, että koneen sähkötarkistus suoritetaan. Sen aikana kaikki painikeosion kuvakkeet palavat.
2. Paina käynnistuspainiketta (kuva 13.A).
3. Odota, että Ready-kuvake (kuva 13.K) palaa kiinteästi.

Tyyppi III mallit:

1. Odota, että koneen sähkötarkistus suoritetaan. Sen aikana kaikki painikeosion pyöreällä keskialueella olevat kuvakkeet palavat (kuva 13.F, 13.Y, 13.Z).
2. Paina käynnistuspainiketta (kuva 13.A).
3. Odota, että akun tilan (13.F ja 13.Y), leikkuukorkeuden (13.W) ja muiden aktiivisten toimintojen kuvakkeet palavat.

• Keruusäkin tyhjennys

TÄRKEÄÄ Keruusäkin tyhjennys voidaan suorittaa ainoastaan silloin, kun leikkuuvälaineet ovat poissa päältä. Muussa tapauksessa moottori sammuu.

Jatkuva äänimerkki ilmoittaa keruusäkin täyttymisestä.

Toimi seuraavassa kuvatulla tavalla:

1. Kytke leikkuuvälaineet irti (kuva 13.B) ja äänimerkki keskeytyy.
2. Pysäytä laite.

Tyyppi I ja II mallit:

1. Vedä vipua (kuva 20.A - jos varusteena) tai tartu takakahvaan (kuva 20.A1) ja kallista keruusäkkiä tyhjentääksesi sen.
2. Etene koneella noin 1 m.
3. Sulje keruusäkki uudelleen siten, että se jää kiinni kiinnityskoukkuun (kuva 20.B) ja palautaa vipu alkuasentoonsa.

Tyyppi III mallit:

1. Avaa säkki painamalla avauspainiketta (kuva 13.U) noin sekunnin ajan ja tyhjennä säkki. Vaihtoehtoisesti säkin avauspainiketta voidaan painaa, kunnes säkki on tarpeeksi auki tyhjentämistä varten. Kun painike vapautetaan, säkki jää saavutettuun asentoon.
2. Etene koneella noin 1 m.
3. Sulje säkki kokonaan pitämällä säkin sulkemispainiketta (kuva 13.V) painettuna.

5.5. PYSÄYTYS

Laitteen pysäyttämiseksi:

1. Pysäytä ajo vapauttamalla ajopoljin.
2. Sammuta kone irrottamalla avain (kuva 12.A).

TÄRKEÄÄ Akkujen varaustason säilyttämiseksi avainta ei saa jättää paikoilleen, kun kone ei ole käytössä.

5.6. KÄYTÖN JÄLKEEN

- Anna koneen jäähtyä ennensensiojittamista säilytystiloihin.
- Suorita puhdistus (kappale 6.2).
- Sijoita kone pistorasian läheisyyteen ja lataa akut (kappale 6.1) siten, että se on täydessä tehossa seuraavaa käyttökertaa varten.

Joka kerta, kun laitteen luota tai ohjauspaikalta poistutaan tai kun laitetta paikoitetaan:

1. Pysäytä laite.
2. Vie leikkuuvälainekokonaisuus matalimpaan asentoon.
3. Varmista, että kaikki liikkuvat osat ovat pysähtyneissä.
4. Irrota virta-avain (kuva 12.A).

6. HUOLTO

Noudatettavat turvallisuusmääräykset on kuvattu luvussa 1. Noudata tarkasti kyseisiä ohjeita estääksesi vakavia riskitilanteita tai vaaroja:

Ennen laitteessa suoritettavia tarkastuksia, puhdistusta tai huolto-/säätötoimenpiteitä:

- Kytke irti leikkuuvälaine.
- Pysäytä laite.
- Varmista, että kaikki liikkuvat osat ovat pysähtyneet.
- Poista virta-avain.
- Käytä sopivaa vaateetusta, työkaluseineitä ja suojalaseja.

TÄRKEÄÄ Älä koskaan jätä avainta virtalukkoon tai lasten tai sellaisten henkilöiden ulottuville, joilla ei ole lupaa käyttöön.

6.1. AKKU

TÄRKEÄÄ Lataus on suoritettava yksinomaan akkulaturilla (kuva 22.A). Muuntotyyppisten latausjärjestelmien käyttö voi aiheuttaa akun vahingoittumisen korvauskelvottomaksi.

Akun lataaminen:

1. Vie kone virtapistokkeen lähelle ja irrota avain (kuva 12.A).
2. Nosta istuin.
3. Nosta latausliitäntän tulppa (kuva 21.A).
4. Liitä mukana toimitettu laturi (kuva 22.A) latausliitäntään liittimen (kuva 22.B) kiinnitysbaionetilla.
5. Liitä akkulaturi verkkovirtapistorasian kytkemällä pistoke (kuva 23).

Latauksen aikana akun Led-merkkivalot (kuva 13.F) vilkkuvat etenevästi. Aina, kun saavutetaan yhden varaustason kynnysarvo, vastaava Led-jää palamaan vilkkumatta, kun taas loput valot jatkavat vilkkumista.

TÄRKEÄÄ Akkua voidaan pitää latauksessa määrittämätömän ajan.

TÄRKEÄÄ Latauksen aikana mikään koneen toiminto ei ole käytettävissä, vaikka avain asetettaisiin pohjaan saakka.

6.2. PUHDISTUS

• Yleiset ohjeet

Jokaisen käyttökerran jälkeen, suorita puhdistus noudattamalla seuraavia ohjeita:

- Älä käytä vesisuihkua ja vältä kastamista moottoria ja sähköisiä.

- Poista rungon sisälle kerääntyneet ruohojäämät ja muta.
- Varmista aina, että ilmanottoaukot ovat puhtaat.
- Älä käytä rungon puhdistuksessa voimakkaita pesuaineita.
- Tulipalovaaran vähentämiseksi pidä moottori puhtaana ruohojäämistä, lehdistä ja liiallisesta rasvasta.
- Nosta konepelti ja puhdistu paineilmalla mahdolliset lika- tai ruohojäämät, joita kertyy akkupakkauksen päälle.

• Leikkuuvälineiden kokonaisuuden puhdistus

TÄRKEÄÄ Kun pestään leikkuuvälinekokonaisuuden sisäpuolta ja poistoputkea, keruusäkin on oltava asennettuna ja katteenlevityksen korkin paikallaan (jos varusteena) tai takatyhjennyksen suojuksen on oltava asennettuna.

1. Aseta laite tasaiselle pinnalle, jonka päällä on tukeva lattia.
2. Liitä vesiletku (kuva 26.A, 27.A) toiseen letkuliittimistä ja avaa vesihana.
3. Istu kuljettajan paikalle ja käynnistä kone.
4. Laske leikkuuväline aivan alas ja kytke leikkuuvälineet käyttöön.
5. Anna veden virrata muutaman minuutin ajan ja sammuta kone.
6. Pysäytä veden tulo ja irrota letku liittimestä.
7. Toista toimenpiteet toisen liittimen osalta.
8. Puhalla kokonaisuuden yläosa (kuva 28) paineilmalla.

6.3. LEIKKUUVÄLINEEN HUOLTO



Älä koske leikkuuvälineeseen ennen kuin virta-avain on irrotettu ja leikkuuväline on kokonaan pysähtynyt. Ole varovainen, koska leikkuuväline voi liikkua, vaikka avain olisikin irrotettu (akkumalleissa).



Kaikki leikkuuvälineitä koskevat toimenpiteet (irroitus, teroitus, tasapainotus, korjaus, uudelleenkiinnitys ja/tai vaihto) ovat vaativia toimenpiteitä, jotka vaativat oikeiden työkalujen käytön lisäksi erityispätevyyttä. Turvallisuuden vuoksi suosittelemme, että nämä toimenpiteet suoritetaan tähän erikoistuneessa huoltokeskuksessa.



Vaihdata aina vioittunut, vääntynyt tai kulunut leikkuuväline sekä sen ruuvit tasapainon säilyttämiseksi.

TÄRKEÄÄ Käytä aina alkuperäisiä leikkuuvälineitä, joissa on taulukossa "Tekniset tiedot" annettu koodi.

7. KULJETUS, VARASTOINTI JA HÄVITTÄMINEN

7.1. KULJETUS

Kun laitetta liikutetaan:

1. kytke irti leikkuuväline
2. vie leikkuuvälinekokonaisuus korkeimpaan asentoon
3. sammuta laite ja ota virta-avain pois
4. kytke veto irti (kappale 4).

Kun laitetta kuljetetaan ajoneuvolla tai perävaunulla:

- käytä kestäviä, riittävän leveitä ja pitkiä rampeja
- lastaa laite sähkömoottori sammutettuna, virta-avain irrotettuna, ilman kuljettajaa, työntämällä ja käyttämällä toimenpiteissä riittävä määrä henkilöitä;
- laske alas leikkuuvälinekokonaisuus
- asemoi se siten, ettei siitä aiheudu vaaraa
- kytke veto (kappale 4);

- lukitse se kunnolla kuljetusajoneuvoon köyisiä tai ketjuja käyttämällä, jotta kaatuminen ja mahdolliset vauriot voitaisiin estää.

7.2. VARASTOINTI

Kun kone on varastoitava, irrota virta-avain.





Varastoi laite:

- leikkuuvälineiden kokonaisuus alas laskettuna
- kuivaan ympäristöön
- suojaan ilmasto-olosuhteilta, varjoon, lämpötila 0–+40°C
- mahdollisesti pressulla peitettyinä
- paikkaan, johon lapset eivät pääse;
- varmista, että avaimet tai huollossa käytetyt työkalut on poistettu.





HUOMAUTUS Akku on ladattava täyteen vähintään keran kuussa ja aina ennen toimenpiteisiin uudelleen ryhtymistä.

HUOMAUTUS Varastoi laite siten, että se ei ole vaarallinen, jos aikuiset, lapset tai eläimet koskevat siihen vahingossa tai tahattomasti.

8. VIKOJEN PAIKANNUS

Vika	Aiheuttaja	Korjaus
Kone ei käynnisty.	Tyhjä akku.	Lataa akku (kappale 6.1).
Epäsäännöllinen leikkaustulos	Leikkuuvälineiden terävyys on laskenut.	Käännä valtuutetun huoltokeskuksen puoleen.
	Etenemisnopeus on korkea leikkattavan ruohon korkeuteen nähden. Leikkuuvälinekokonaisuus on täynnä ruohoa.	Vähennä etenemisnopeutta ja/tai nosta leikkuukorkeutta. Odota, että ruoho on kuivaa. Puhdista leikkuuvälinekokonaisuus.
Epänormaalia ääntä käytön aikana.	Leikkuuvälineet epätasapainossa. Leikkuuvälineet löystyneet. Osat löystyneet. Mahdollisia vaurioita	Käännä valtuutetun huoltokeskuksen puoleen tarkistuksia, vaihtoja ja korjauksia varten.
Kuvake, kuva 13.E, pysyy palamassa ja akun Led-merkkivalot 2 ja 5 vilkkuvat. Painikkeet tyyppi I ja II  Painikkeet tyyppi III 	Ylikuormitusvirta akusta, syynä:	
	Liian haastavat työskentelyolosuhteet.	Vähennä etenemisnopeutta. Leikkuukorkeuden nostaminen.
	Liian jyrkkä mäki.	Alenna etenemisnopeutta ja tarkista työstettävän maa-alueen jyrkkyys.
Kuvake, kuva 13.N, vilkkuu. Kaikki painikeosion muut ilmaisimet (kuvakkeet/Led-merkkivalot) pysyvät toiminnassa ja näkyvissä. 	Akun, ajomoottorin ja/tai leikkuuvälineiden moottoreiden yllilämmön esihälytys, syynä:	
	Haastavat työskentelyolosuhteet.	Vähennä etenemisnopeutta. Leikkuukorkeuden nostaminen.
Kuvakkeet, kuva 13.E ja kuva 13.N, palavat edelleen ja akun Led-valot 2 ja 4 vilkkuvat. Painikkeet tyyppi I ja II  Painikkeet tyyppi III 	Akun yllilämpö/alilämpö, syynä:	Sammuta kone, odota vähintään 5 minuuttia ja käynnistä uudelleen.
	Haastavat työskentelyolosuhteet.	Vähennä etenemisnopeutta. Leikkuukorkeuden nostaminen.
	Ympäristölliset olosuhteet eivät ole asianmukaiset.	Työskentele ympäristön lämpötilassa, joka on sopiva koneen käyttöedellytyksille.

Vika	Aiheuttaja	Korjaus
Kuvake, kuva 13.E, pysyy palamassa ja akun Led-merkkivalot 1, 4 ja 5 vilkkuvat. Painikkeet tyyppi I ja II  Painikkeet tyyppi III 	Ylikuormitusvirta leikkuuvälineisiin, syynä:	
	Haastavat työskentelyolosuhteet.	Vähennä etenemisnopeutta. Leikkuukorkeuden nostaminen.
	Tukkeumat, jotka estävät leikkuuvälineiden pyörimän.	Poista tukokset.
	Leikkuuvälinekokonaisuus on täynnä ruohoa.	Puhdista leikkuuvälinekokonaisuus.
Kuvakkeet, kuva 13.E ja kuva 13.N, palavat edelleen ja akun Led-valot 1 ja 3 vilkkuvat. Painikkeet tyyppi I ja II  Painikkeet tyyppi III 	Leikkuuvälineiden moottoreiden yllämpö, syynä:	Sammuta kone, odota vähintään 5 minuuttia ja käynnistä uudelleen.
	Haastavat työskentelyolosuhteet.	Vähennä etenemisnopeutta. Leikkuukorkeuden nostaminen.
Kuvake, kuva 13.E, pysyy palamassa, akun Led-merkkivalot 1, 3 ja 5 vilkkuvat. Painikkeet tyyppi I ja II  Painikkeet tyyppi III 	Leikkuuvälineiden moottoreiden pysähtyminen, syynä:	
	Haastavat työskentelyolosuhteet.	Vähennä etenemisnopeutta. Leikkuukorkeuden nostaminen.
	Tukkeumat, jotka estävät leikkuuvälineiden pyörimän.	Poista tukokset.
	Leikkuuvälinekokonaisuus on täynnä ruohoa.	Puhdista leikkuuvälinekokonaisuus.
Kuvakkeet, kuva 13.E ja kuva 13.N, palavat edelleen, akun Led-valot 1, 2 ja 4 vilkkuvat. Painikkeet tyyppi I ja II  Painikkeet tyyppi III 	Ajomootorin yllämpötila, syynä:	Sammuta kone ja odota vähintään 5 minuuttia ennen käynnistystoimien suorittamista uudelleen.
	Ajomootori kuormituksen alainen.	Vähennä etenemisnopeutta.
	Liian jyrkkä mäki.	Vähennä nopeutta ja tarkista työstettävän rinteen jyrkkyys.
	Liikaa mutaa pyörissä.	Tarkista, että pyörät on lukittu ja puhdista ne tarvittaessa.

Vika	Aiheuttaja	Korjaus
<p>Kuvakkeet, kuva 13.E ja kuva 13.O, palavat edelleen, akun Led-valot 1, 2, 4 ja 5 vilkkuvat.</p> <p>Painikkeet tyyppi I ja II</p>  <p>Painikkeet tyyppi III</p> 	<p>Kone käynnistetty ajopolkimella, jota ei ole vapautettu (ei vapaa-asennossa).</p>	<p>Sammuta kone ja käynnistä uudelleen vasta, kun on tarkistettu, että ajopoljin on vapaa-asennossa (poljin vapautettu).</p>
<p>Kuvakkeet, kuva 13.E ja kuva 13.O, palavat edelleen ja akun Led-valot 1, 2, 3 ja 5 vilkkuvat.</p> <p>Painikkeet tyyppi I ja II</p>  <p>Painikkeet tyyppi III</p> 	<p>Vaihteiston kytkentä- / vapautusvipu asennossa, jossa voimansiirto ei ole kytketty.</p>	<p>Tarkista vaihteiston kytkentä- / vapautusvivun asento ja tarvittaessa vie vipu asentoon, jossa voimansiirto on kytketty.</p> <p>Jos ongelma jatkuu, ota yhteyttä huoltokeskukseen.</p>
<p>Akun Led-valot, kuva 13.F, syttyvät ja sammuvat järjestyksessä vasemmalta oikealle ja päinvastoin.</p>	<p>Viestintävirhe laitteessa olevien elektronisten moduulien välillä.</p>	<p>Sammuta kone ja käynnistä uudelleen.</p> <p>Jos ongelma jatkuu, ota yhteyttä huoltokeskukseen.</p>

HUOMAUTUS Koneissa, jotka on varustettu tyyppin III painikkeilla, yhdessä virheen led-valoyhdistelmän kanssa näytetään numeerinen virhekoodi akun varausprosentin numeroiden avulla (kuva 13.Y). Välitä numeerinen virhekoodi tarvittaessa valtuutetulle huoltokeskukselle.

HUOMAUTUS Muiden kuin taulukossa kuvattujen vikojen osalta on otettava välittömästi yhteyttä valtuutettuun huoltokeskukseen.

Les manuels d'utilisation sont disponibles :

- ▷ sur le site Web.stiga.com
- ▷ en scannant le code QR



Download full manual
stiga.com

ATTENTION : LIRE ATTENTIVEMENT CE MANUEL AVANT D'UTILISER LA MACHINE.
Conserver pour toute consultation future.

REMARQUE Le présent document a l'objet de fournir un guide simple, en format papier, pour l'utilisation et l'entretien de la machine en toute sécurité. Pour des informations plus détaillées, télécharger les manuels d'utilisation complets en format numérique.

1. CONSIGNES DE SÉCURITÉ

1.1. FORMATION



Se familiariser avec les commandes et avec la bonne utilisation de la machine. Apprendre à arrêter rapidement le moteur. Le non-respect des avertissements et des instructions peut causer des incendies et/ou de graves lésions.

- Ne jamais permettre à des enfants ou à des personnes ne connaissant pas suffisamment les instructions d'utiliser la machine. La réglementation locale peut fixer un âge minimum pour l'utilisateur.
- Ne jamais utiliser la machine en cas de fatigue ou de malaise de l'utilisateur, ou en cas de consommation de médicaments, de drogues, d'alcool ou de substances dangereuses pour les capacités de réflexes et de concentration.
- Se rappeler que l'opérateur ou l'utilisateur est responsable des accidents et des imprévus qui peuvent arriver à d'autres personnes ou à leurs biens. L'utilisateur est responsable de l'évaluation des risques potentiels du terrain à travailler et de la mise en place de toutes les précautions nécessaires pour assurer sa sécurité et celle d'autrui, en particulier sur les terrains en pente, les sols accidentés, glissants ou instables.
- Si la machine est cédée ou prêtée à des tiers, veiller à ce que l'utilisateur prenne connaissance des consignes d'utilisation contenues dans ce manuel.

1.2. OPÉRATIONS PRÉLIMINAIRES

Équipements de protection individuelle (EPI)

- Porter des vêtements adaptés, des chaussures de travail résistantes avec semelle antiglisse et pantalons longs. Ne pas actionner la machine à pieds nus ou en sandales. Porter un casque antibruit.
- Porter des gants de travail dans toutes les situations entraînant un risque pour les mains.
- Ne pas porter d'écharpes, chemisiers, colliers, bracelets, vêtements avec des parties flottantes, lacets, cravates ou accessoires suspendus ou lâches qui pourraient se coincer dans la machine ou dans des objets et des matériaux sur le lieu de travail.
- Serrer adéquatement les cheveux longs.

Zone de travail/machine

- Inspecter minutieusement toute la zone de travail et éliminer tout objet externe qui pourrait être éjecté par la machine ou endommager l'organe de coupe/organes rotatifs (cailloux, branches, fils de fer, os, etc.).

1.3. PENDANT L'UTILISATION

- Ne pas utiliser la machine dans des environnements à risque d'explosion, en présence de liquides inflammables, de gaz ou de poussières. Les équipements génèrent des étincelles qui peuvent enflammer la poussière ou les vapeurs.
- Ne pas exposer la machine à la pluie ou à l'humidité. L'eau qui pénètre dans la machine augmente le risque de décharge électrique.
- Travailler uniquement à la lumière du jour ou avec une lumière artificielle adéquate et dans des conditions de bonne visibilité.
- Éviter de travailler dans l'herbe mouillée, sous la pluie et avec risque d'orages, spécialement de foudres.
- Tenir les personnes, les enfants et les animaux éloignés de la zone de travail. Il faut que les enfants soient surveillés par un autre adulte.
- Faire particulièrement attention aux irrégularités du terrain (dos-d'âne, rigoles), aux pentes, aux dangers cachés et à la présence d'éventuels obstacles susceptibles de limiter la visibilité.
- Faire très attention à proximité d'escarpements, fossés ou talus. La machine peut se renverser si une roue franchit un bord ou si le bord cède.
- Travailler dans le sens transversal de la pente, jamais dans le sens de la montée / descente, en faisant très attention aux changements de sens, à votre point d'appui et à ce que les roues soient libres de tout obstacle (cailloux, branches, racines, etc.) qui pourraient provoquer le glissement latéral ou la perte de contrôle de la machine.
- La machine ne doit pas être utilisée sur des pentes supérieures à 10°, indépendamment du sens de marche.
- Arrêter l'organe de coupe pendant le passage sur des surfaces sans herbe.
- Toujours tenir les mains et les pieds éloignés de l'organe de coupe, tant lors du démarrage du moteur que pendant l'utilisation de la machine.
- Toujours rester à distance de l'ouverture de déchargement.
- Ne jamais utiliser la machine lorsque les protections sont détériorées, absentes ou positionnées de façon incorrecte (sac de ramassage, protection de l'éjection arrière).
- Ne pas débrancher, désactiver, retirer ni manipuler les systèmes de sécurité/micro-interrupteurs présents.
- Faire attention sur les terrains en pente qui requièrent une attention particulière pour éviter de basculer ou de perdre le contrôle de la machine. Les causes principales de la perte du contrôle sont :
 - Manque d'adhérence des roues.
 - Vitesse excessive.
 - Brusques changements de direction.
 - Freinage inadéquat.
 - Machine inadaptée à l'utilisation.
 - Manque de connaissance des effets pouvant dériver des conditions du terrain.
 - Utilisation de la machine comme véhicule de remorquage.

IMPORTANT Les machines objet du présent manuel ne sont pas conçues pour être utilisées comme véhicule de remorquage.

- Faire très attention à la circulation routière lors de l'utilisation de la machine en bordure de route.
- Libérer l'organe de coupe, arrêter le moteur et retirer la clé de contact, en vérifiant que toutes les pièces mobiles sont complètement arrêtées :
 - Pendant le transport de la machine ;
 - Chaque fois que la machine est laissée sans surveillance ;
 - Avant de retirer les causes de blocage ou de déboucher le convoyeur de déchargement ;
 - Avant de contrôler, nettoyer ou travailler sur la machine ;
 - Après avoir frappé un corps étranger. Vérifier d'éventuels dommages sur la machine et effectuer les réparations nécessaires avant de l'utiliser à nouveau ;
 - La machine commence à vibrer de manière anormale : vérifier s'il y a des dommages ; vérifier s'il y a des pièces desserrées et les serrer si nécessaire ; Les contrôles, les remplacements ou les réparations doivent être effectués par un centre spécialisé.



En cas de cassures ou d'incidents pendant le travail, arrêter tout de suite le moteur et éloigner la machine afin de ne provoquer aucun dommage supplémentaire. En cas d'accidents entraînant des dommages corporels ou à des tiers, activer immédiatement les procédures de premiers secours les plus appropriées à la situation en cours et contacter un établissement de santé pour le traitement nécessaire. Retirer soigneusement tous les débris qui pourraient causer des dommages ou des blessures aux personnes ou aux animaux s'ils passent inaperçus.

1.4. ENTRETIEN, STOCKAGE ET TRANSPORT

Le fait d'effectuer un entretien régulier et de remettre correctement la machine préserve sa sécurité et le niveau des performances.

- Ne jamais utiliser la machine si certaines de ses pièces sont usées ou endommagées. Les pièces défectueuses ou détériorées doivent être remplacées et ne doivent jamais être réparées. Utiliser uniquement des pièces de rechanges originales.
- Lors des opérations de réglage de la machine, faire attention afin d'éviter de se coincer les doigts entre l'organe de coupe en mouvement et les parties fixes de la machine.
- Pour réduire le risque d'incendie, ne pas laisser les récipients avec le matériel aspiré à l'intérieur d'un local.



Le niveau de bruit et le niveau de vibrations reportés dans les présentes instructions sont des valeurs maximum d'utilisation de la machine. L'utilisation d'un élément de coupe non équilibré, d'une vitesse de déplacement excessive et l'absence d'entretien ont une influence significative sur les émissions sonores et les vibrations. Il faut donc adopter des mesures préventives afin d'éliminer tout dommage possible dû à un bruit élevé et aux contraintes issues des vibrations ; veiller à l'entretien de la machine, porter un casque antibruit, faire des pauses pendant le travail.

1.5. BATTERIE/CHARGEUR DE BATTERIE

- Pour charger la batterie, utiliser uniquement des chargeurs de batterie recommandés par le fabricant. Un chargeur de batterie inadéquat peut provoquer une électrocution, une surchauffe ou une fuite de liquide corrosif de la batterie.
- Utiliser uniquement les batteries spécifiques prévues pour cette machine. L'utilisation d'autres batteries peut provoquer des lésions et entraîner des risques d'incendie.
- Conserver les batteries non utilisées éloignées d'objets

métalliques (clips pour bureau, pièces de monnaie, clés, clous, vis, etc.) qui pourraient provoquer un court-circuit sur les contacts. Un court-circuit entre les contacts de la batterie peut provoquer des combustions ou des incendies.

- Ne pas utiliser le chargeur de batterie dans des lieux contenant des vapeurs, des substances inflammables ou sur des surfaces facilement inflammables, comme le papier, le tissu, etc. Pendant le rechargement, le chargeur de batterie chauffe et peut provoquer un incendie.
- Pendant le transport, veiller à ce que les bornes des accumulateurs n'entrent pas en contact entre elles ; ne pas utiliser des caisses métalliques pour le transport.
- Brancher la recharge des batteries à des prises dont la tension et la fréquence de réseau sont identiques à celles indiquées sur l'étiquette.
- La fiche du câble de recharge des batteries doit être compatible avec la prise de courant. Ne jamais modifier la fiche. Ne pas utiliser d'adaptateurs avec le câble de recharge des batteries équipé d'une mise à la terre. Les fiches non modifiées et adaptées à la prise de courant réduisent le risque de secousse électrique.
- Pour éviter les coupures de courant électrique lors de la recharge :
 - vérifier si le débit général de l'installation électrique est approprié ;
 - brancher la machine sur une prise de courant avec une intensité suffisante ;
 - Éviter de faire fonctionner simultanément d'autres appareils électriques à haute absorption.
- Ne pas laisser le câble de la recharge des batteries à la portée des enfants.

1.6. PROTECTION DE L'ENVIRONNEMENT

- Suivre scrupuleusement les normes locales pour l'élimination des emballages, des pièces détériorées ou de tout élément ayant un effet important sur l'environnement ; ces déchets ne doivent pas être jetés à la poubelle, mais doivent être séparés et confiés aux centres de collecte prévus, qui procéderont au recyclage des matériaux.
- Suivre scrupuleusement les réglementations locales pour l'élimination des déchets.
- Au moment de la mise hors service, ne pas jeter la machine dans l'environnement, mais la livrer à un centre de collecte en suivant les réglementations locales en vigueur.



Ne pas jeter les équipements électriques dans les déchets ménagers. Selon la directive européenne 2012/19/UE sur les déchets d'équipements électriques et électroniques et son application conformément aux normes nationales, les équipements électriques usés doivent être collectés séparément, afin d'être réutilisés de façon éco-compatible. Si les équipements électriques sont jetés dans une décharge ou dans un terrain vague, des substances nocives peuvent atteindre la nappe d'eau souterraine et entrer dans la chaîne alimentaire, nuisant à votre santé et à votre bien-être. Pour des informations plus approfondies sur l'élimination de ce produit, contacter l'autorité compétente pour l'élimination des déchets ménagers ou votre concessionnaire.



Éliminer la batterie en fin de vie tout en respectant notre environnement. La batterie contient du matériel qui est dangereux pour vous et pour l'environnement. Celle-ci doit être retirée et éliminée séparément dans une structure qui accepte les batteries au lithium-ion.



Le tri différentiel des produits et emballages usagés permet le recyclage des matériaux et leur réutilisation. La réutilisation des matériaux recyclés nous aide à empêcher la pollution de l'environnement et à réduire la demande de matières premières.

2. DESCRIPTION DU PRODUIT

Cette machine est une tondeuse à gazon à conducteur assis. La machine est équipée de moteurs électriques qui actionnent l'organe de coupe et d'un moteur électrique qui gère la traction. La machine est équipée d'une traction arrière. L'opérateur est en mesure de conduire la machine et d'actionner les commandes principales en restant toujours assis au poste de conduite. Les dispositifs de sécurité montés sur la machine prévoient l'arrêt du moteur et de l'organe de coupe dans les quelques secondes qui suivent (par. 5.2).

Utilisation prévue et mauvaise utilisation

Cette tondeuse a été conçue et fabriquée pour couper l'herbe dans des jardins et des zones herbeuses.

Toute autre utilisation peut être dangereuse et causer des dommages aux personnes et/ou aux objets.

Font partie de l'usage impropre (à titre d'exemple, mais pas seulement) :

- transporter d'autres personnes, des enfants ou des animaux sur la machine ;
- utiliser la machine pour pousser des charges ;
- actionner l'organe de coupe sur des sections non herbeuses ;
- utiliser la machine pour ramasser des feuilles ou des débris ;
- utiliser la machine pour passer sur des terrains instables, glissants, gelés, caillouteux ou accidentés, sur des flasques ou des marais.

IMPORTANT L'usage impropre de la machine implique la déchéance de la garantie et dégage le fabricant de toute responsabilité, en reportant sur l'utilisateur tous les frais dérivants de dommages ou de lésions corporelles à l'utilisateur ou à des tiers.

IMPORTANT La machine doit être utilisée par un seul opérateur.

IMPORTANT La machine n'est pas homologuée pour circuler sur les voies publiques. Elle doit exclusivement être utilisée (conformément au code de la route) sur des zones privées interdites au trafic.

2.1. COMPOSANTS DE LA MACHINE (FIG. 1)

- Ensemble des organes de coupe
- Organes de coupe
- déflexeur du déchargement latéral
- Goulotte d'éjection
- sac de ramassage
- Protection d'éjection arrière (disponible sur demande)
- Siège de conduite
- Moteur des lames
- Moteur d'entraînement
- Batterie
- Pare-chocs avant
- Volant
- Panneau de commande

2.2. SIGNALÉTIQUE DE SÉCURITÉ (FIG. 2)



ATTENTION

Lire les instructions avant d'utiliser cette machine.



ATTENTION

Retirer la clé et lire les instructions avant d'effectuer toute opération d'entretien ou de réparation.



DANGER DE PROJECTION D'OBJETS

Ne pas travailler sans avoir monté la protection d'éjection arrière ou le sac de ramassage (uniquement pour modèles avec ramassage arrière).



DANGER DE PROJECTION D'OBJETS

Ne pas travailler sans avoir monté le déflexeur d'éjection latérale (uniquement pour modèles avec éjection latérale).



DANGER DE PROJECTION D'OBJETS

Éloigner les personnes de la zone de travail quand on utilise la machine.



DANGER DE RENVERSEMENT DE LA MACHINE

Ne pas utiliser cette machine sur des pentes ayant une inclinaison supérieure à 10 degrés.



DANGER D'ÉCRASEMENT

Tenir les enfants à une distance de sécurité de la machine lorsqu'elle est en marche.



DANGER DE COUPE

Organes de coupe mobiles. Ne pas introduire les mains ou les pieds dans le logement des organes de coupe.

IMPORTANT Les étiquettes autocollantes abîmées ou devenues illisibles doivent être remplacées. Demander de nouvelles étiquettes à son centre d'assistance agréé.

3. MONTAGE

IMPORTANT Le déballage de la machine et l'achèvement du montage doivent être effectués sur une surface plane et solide, avec un espace suffisant pour la manutention de la machine et des emballages, en utilisant les outils appropriés.

3.1. DÉBALLAGE

1. Ouvrir l'emballage avec soin, en veillant à ne perdre aucun composant.
2. Consulter la documentation incluse dans la boîte, y compris cette notice.
3. Retirer tous les composants non montés de la boîte.
4. Déballez la machine en adoptant les précautions suivantes :
 - porter l'organe de coupe à la hauteur maximale (par. 4) pour éviter de l'endommager lors de la descente de la machine de la palette de base ;
 - porter le levier de déblocage de la transmission arrière en position débloquée (par. 4) ;
 - Faire descendre la machine de la palette de base.

3.2. MONTAGE DU VOLANT

- **Volant de type « I »**

Voir figure 3.

- **Volant de type « II »**

Voir figure 3.

3.3. MONTAGE DU SIÈGE

Voir figure 4.

3.4. MONTAGE DU PARE-CHOC AVANT

- **Pare-chocs de type « I »**

Voir figure 5.

- **Pare-chocs de type « II »**

Voir figure 5.

3.5. MONTAGE DU DÉFLECTEUR D'ÉJECTION LATÉRALE (le cas échéant)

Voir figures 6, 7, 8.

3.6. MONTAGE DES RENFORTS LATÉRAUX DE L'ENSEMBLE DES ORGANES DE COUPE (le cas échéant)

Voir figure 9.

3.7. MONTAGE ET ACHÈVEMENT DE LA PLAQUE ARRIÈRE (le cas échéant)

Voir figure 10.

3.8. MONTAGE DU SAC DE RAMASSAGE (le cas échéant)

Voir figures 11, 16.

4. COMMANDES DE CONTRÔLE

- **Commutateur à clé (Fig. 12.A)**

1. Clé extraite. Le circuit d'alimentation est désactivé et la machine s'éteint, aucune fonction ne peut être activée.
2. Clé insérée à fond. La machine est prête à la mise en marche.

IMPORTANT Retirer la clé chaque fois que la machine n'est pas utilisée ou qu'elle est laissée sans surveillance.

- **Pédale de traction (Fig. 12.F)**

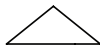

Marche avant

Frein de stationnement



Marche arrière

IMPORTANT La traction se désactive lorsque l'opérateur abandonne le siège.

- **Levier d'engagement/désengagement de la transmission (Fig. 12.H)**



Transmission engagée :



Transmission libérée :

IMPORTANT Le levier d'engagement/désengagement ne doit jamais se trouver sur une position intermédiaire. Cette condition entraîne une surchauffe et un endommagement de la transmission.

- **Levier de réglage de la hauteur de la tonte (type « I » et « II »)**

Ce levier (Fig. 12.G) permet de soulever et d'abaisser l'ensemble des organes de coupe, qui peut être positionné à hauteurs de tonte différentes.

- **Boutons de réglage de la hauteur de la tonte (uniquement pour modèles de type « III »)**

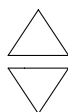

Ces boutons permettent de soulever (Fig. 13.S) et d'abaisser (Fig. 13.T) l'ensemble des organes de coupe, qui peut être positionné à 7 hauteurs de coupe différentes.

Les sept positions sont indiquées graphiquement sur l'afficheur (Fig. 13.W)

- **Bouton d'arrêt d'urgence**

Le bouton d'arrêt d'urgence (Fig. 12.B) permet d'arrêter immédiatement la machine en cas d'urgence.

Le bouton a deux positions :



Activé



Désactivé

IMPORTANT Lorsque le bouton d'arrêt d'urgence est activé, il est impossible de démarrer la machine.

- **Prise auxiliaire pour accessoires USB (Fig. 12.I)**

Cette prise (Fig. 12.I) peut charger les dispositifs USB.

- **Dispositifs de signalisation acoustique**

• **Double signal sonore : absence du sac de ramassage.**

- Signal sonore continu : sac de ramassage plein :
- Signal sonore simple : absence d'autorisation de tonte en marche arrière. Voir l'icône Fig. 13.C.
- Signal intermittent répété : la clé est introduite mais la machine n'a pas été démarrée après quelques minutes de l'introduction.

• **Levier de basculement du sac de ramassage (le cas échéant)**

Ce levier, amovible de son logement, permet de basculer le sac de ramassage pour le vider, réduisant ainsi l'effort de l'opérateur (Fig. 12.E).

• **Panneau de commande type « I » (Fig. 12.C)**

Bouton de démarrage de la machine



Avec la clé insérée à fond (Fig. 12.A), ce bouton (Fig. 13.A) allume la machine et active toutes les fonctions.

IMPORTANT Si toutes les conditions de sécurité sont respectées, l'icône « READY » (Fig. 13.K) s'allume et la machine est prête à être utilisée (voir chap.



Bouton d'activation/de désactivation des organes de coupe



Bouton d'autorisation de tonte en marche arrière
Lorsque le bouton Fig. 7.C est pressé l'autorisation de tonte en marche arrière est effective.



Bouton de commande des phares



Icône Attention



Voyants de batterie



Icône « Ready »
L'icône Fig. 13.K s'allume lorsque la machine est allumée et prête à être utilisée.



Icône « Bluetooth »



Icône de surchauffe des contrôleurs et/ou du moteur



Icône du levier d'engagement/désengagement de la transmission



Icône de présence d'opérateur à bord



Icône du bouton d'arrêt d'urgence

• **Panneau de commande type « II » (Fig. 12.D)**

Les boutons et les icônes suivants sont présents, en plus du panneau de commande du type « I ».

Bouton « CRUISE CONTROL »



Pour désactiver le dispositif et rétablir la commande de la vitesse d'avancement au moyen de la pédale de traction (Fig. 12.F), il suffit de :

Appuyer sur le bouton (Fig. 13.G).

ou

Appuyer sur la pédale de traction (Fig. 12.F).



Bouton de sélection du régime de l'organe de coupe
ECO
NORMAL
BOOST



Icône ECO



Icône BOOST

• **Panneau de commande type « III » (Fig. 12.L)**

Les boutons et les icônes suivants sont présents, en plus du panneau de commande du type « II ».



Boutons de réglage de la hauteur de coupe



Boutons d'ouverture/fermeture du sac de ramassage



Voyants de batterie



Icône du sac de ramassage soulevé



Icône de hauteur de coupe



Pourcentage de charge de la batterie



Indicateur d'absorption de courant

• **Fonction Bluetooth**

- télécharger l'application au moyen du code QR indiqué sur la Fig. 29.
- Suivre les instructions.



La connexion Bluetooth s'active automatiquement lors du démarrage de la machine et la connexion effective avec le dispositif est confirmée par l'allumage de l'icône Fig. 13.M.

5. UTILISATION DE LA MACHINE

5.1. OPÉRATIONS PRÉLIMINAIRES

• Contrôle des batteries

Avant d'utiliser la machine pour la première fois après l'achat, recharger complètement la batterie (par. 6.1).

• Réglage du siège

Voir figure 14.

• Pression des pneumatiques

1. Brancher un pistolet à air comprimé équipé de manomètre à la vanne de la roue (Fig. 15).
2. Régler la pression sur les valeurs indiquées dans le tableau "Caractéristiques techniques".

• Préparation de la machine au travail

REMARQUE Cette machine permet de couper la pelouse de différentes façons ; il est recommandé, avant de commencer la tonte, de préparer la machine selon la coupe que l'on souhaite réaliser.

1. Préparation pour la tonte et l'éjection latérale de l'herbe au sol (uniquement sur les modèles à éjection latérale)
2. Préparation à la tonte et au ramassage de l'herbe dans le sac de ramassage (uniquement sur les modèles à ramassage arrière de type « III ») (Fig. 16).
3. Préparation à la tonte et au déchargement latérale d'herbe au sol (uniquement sur les modèles à déchargement arrière) (Fig. 17).
4. Préparation à la coupe et au broyage de l'herbe (uniquement avec un kit approprié pour « mulching »).

• Positionnement des roulettes anti-arrachement

1. Pour les modèles à éjection latérale (Fig. 24).
2. Pour les modèles à ramassage arrière (Fig. 25).

5.2. CONTRÔLES DE SÉCURITÉ



• Contrôles généraux de sécurité

Objet	Résultat
Batteries.	Aucun dommage à leur boîtier et au couvercle.
Commandes de contrôle du panneau de commande.	En bon état. Aucune détérioration.
Protection de l'éjection arrière, sac de ramassage.	En bon état. Aucune détérioration. Montés correctement.
Câbles électriques.	Tout l'isolement en bon état. Aucune détérioration mécanique.
Faire avancer et reculer la machine et relâcher la pédale de traction.	La machine ralentit et s'arrête.
Dispositifs de sécurité	Ils agissent comme indiqué au paragraphe suivant.

• Contrôles des dispositifs de sécurité

État	Opérateur assis. Pédale de traction au point mort (pédale relâchée). Bouton d'arrêt d'urgence désactivé.
Action	Insérer complètement la clé.
Résultat	La machine est prête à la mise en marche.

État	Machine en marche ou qui roule.
Action	Se lever du siège de conduite.
Résultat	Tous les dispositifs se désactivent. L'icône Fig. 13.E clignote et l'icône Fig. 13.P s'allume. 

État	Opérateur assis. Pédale de traction en position de conduite vers l'avant ou l'arrière.
Action	Essayer de mettre la machine en marche.
Résultat	Les icônes Fig. 13.E et Fig. 13.O restent allumées, les voyants de batterie 1, 2, 4 et 5 clignotent. Panneau de commande de type « I » et « II »  Panneau de commande de type « III » 

État	Bouton d'arrêt d'urgence activé.
Action	Essayer de mettre la machine en marche.
Résultat	La machine s'allume. L'icône Fig. 13.E clignote et l'icône Fig. 13.Q s'allume. La traction et les organes de coupe ne fonctionnent pas. 

État	Organes de coupe activés
Action	Actionner la marche arrière sans maintenir le bouton d'autorisation de tonte en marche arrière enfoncé.
Résultat	Les organes de coupe se désactivent.

État	Organes de coupe activés
Action	Soulever le sac de ramassage ou retirer la protection d'éjection arrière (uniquement sur les modèles à ramassage arrière).
Résultat	Les organes de coupe se désactivent.

État	Machine en marche et qui roule.
Action	Relâcher la pédale de traction.
Résultat	La machine ralentit et s'arrête.

État	Machine en marche et qui roule.
Action	Effectuer une conduite d'essai.

Résultat	Aucune vibration anormale ni aucun son anormal ne doivent être présents. La direction, les commandes et les pédales doivent fonctionner correctement.
----------	--



Si l'un des résultats diffère de ce qui est indiqué dans les tableaux, ne pas utiliser la machine ! S'adresser à un centre d'assistance pour les contrôles nécessaires et la réparation.

5.3. UTILISATION SUR LES TERRAINS EN PENTE

Respecter les limites indiquées dans le tableau « Caractéristiques techniques » et sur la Fig. 18, quel que soit le sens de marche.

5.4. DÉMARRAGE E TRAVAIL

• Démarrage

1. Vérifier si la transmission est engagée (par. 4).
2. S'asseoir au poste de conduite.
3. Insérer la clé à fond (Fig. 12.A).

Pour les modèles de type « I » et « II » :

1. Attendre que le contrôle électrique de la machine soit effectué, au cours duquel les icônes du panneau de commande s'allument.
2. Appuyer sur le bouton de démarrage (Fig. 13.A).
3. Attendre que l'icône « Ready » (Fig. 13.K) s'allume en continu.

Pour les modèles de type « III » :

1. Attendre que le contrôle électrique de la machine soit effectué, au cours duquel les icônes présentes dans la zone circulaire centrale du panneau de commande s'allument (Fig. 13.F, 13.Y, 13.Z).
2. Appuyer sur le bouton de démarrage (Fig. 13.A).
3. Attendre que les icônes d'état de la batterie (13.F et 13.Y), de la hauteur de coupe (13.W) et des autres fonctions actives s'allument.

• Vidange du sac de ramassage

IMPORTANT *N'effectuer cette opération que lorsque les organes de coupe sont désactivés ; dans le cas contraire, le moteur s'arrêterait.*

Un signal sonore continu indique le remplissage du sac de ramassage.

Procéder comme suit :

1. Désactiver les organes de coupe (Fig. 13.B) et le signal s'arrête.
2. Arrêter la machine.

Pour les modèles de type « I » et « II » :

1. Retirer le levier (Fig. 20.A - le cas échéant) ou saisir la poignée arrière (Fig. 20.A1) et renverser le sac de ramassage pour le vider.
2. Conduire la machine sur environ 1 m.
3. Refermer le sac de ramassage de sorte qu'il reste accroché au cliquet d'arrêt (Fig. 20.B).

Pour les modèles de type « III » :

1. Appuyer sur le bouton d'ouverture du sac (Fig. 13.U) pendant environ 1 s pour l'ouvrir complètement et le vider. Alternativement, le bouton d'ouverture du sac peut être maintenu enfoncé jusqu'à ce que l'ouverture requise pour le vidage soit atteinte. Lorsque le bouton est relâché, le sac restera dans la position atteinte.
2. Conduire la machine sur environ 1 m.
3. Maintenir enfoncé le bouton de fermeture du sac (Fig. 13.V) pour le refermer complètement.

5.5. ARRÊT

Pour arrêter la machine :

1. Relâcher la pédale de la traction pour arrêter la marche.
2. Extraire la clé pour éteindre la machine (Fig. 12.A).

IMPORTANT *Pour préserver la charge des batteries, ne pas laisser la clé insérée lorsque la machine n'est pas utilisée.*

5.6. APRÈS UTILISATION

- Laisser la machine refroidir avant de la ranger dans un local quelconque.
- Nettoyer (par. 6.2).
- Garer la machine à proximité d'une prise de courant et recharger les batteries (par. 6.1), de façon à ce qu'elle fonctionne parfaitement lors de l'utilisation suivante.

Chaque fois que la machine est laissée sans surveillance, que le poste de conduite est quitté ou que la machine est garée :

1. Arrêter la machine.
2. Porter l'ensemble des organes de coupe à la hauteur minimale.
3. Vérifier que toutes les pièces en mouvement se sont arrêtées complètement.
4. Enlever la clé de contact (Fig. 12.A).

6. ENTRETIEN

Les normes de sécurité à suivre sont décrites au chap. 1. Respecter scrupuleusement ces indications pour ne pas s'exposer à de graves risques ou dangers.

Avant d'effectuer tout contrôle, nettoyage ou entretien/réglage sur la machine :

- Désactiver les organes de coupe.
- Arrêter la machine.
- Vérifier si chaque composant en mouvement s'est bien arrêté.
- Retirer la clé de contact.
- Porter des vêtements appropriés, des gants de sécurité et des lunettes de protection.

IMPORTANT *Ne jamais laisser la clé insérée ou à portée d'enfants ou de personnes non autorisées.*

6.1. BATTERIE

IMPORTANT *La recharge doit s'effectuer exclusivement à l'aide du chargeur de batterie (Fig. 22.A). D'autres systèmes de charge peuvent irrémédiablement détériorer la batterie.*

Pour recharger la batterie :

1. Approcher la machine à une prise de courant et enlever la clé (Fig. 12.A) ;
2. Soulever le siège.
3. Soulever le bouchon de la prise de recharge (Fig. 21.A).
4. Brancher le chargeur de batterie fourni de série (Fig. 22.A) à la prise de recharge avec la baïonnette de fixation appropriée du connecteur correspondant (Fig. 22.B) ;
5. Brancher le chargeur de batterie à la prise de secteur, en insérant la fiche correspondante (Fig. 23).

Pendant la recharge les voyants de signalisation de la batterie (Fig. 13.F) clignotent de manière progressive. Lorsque chaque seuil de recharge est atteint, le voyant correspondant reste allumé de manière fixe, tandis que les autres continuent à clignoter.

IMPORTANT *La batterie peut être maintenue en recharge tout le temps qu'on veut.*

IMPORTANT *Pendant la recharge, toutes les fonctions de la machine sont désactivées, même en insérant la clé à fond.*

6.2. NETTOYAGE

• Indications générales

Après chaque utilisation, effectuer les opérations de nettoyage en suivant les instructions ci-après :

- Ne pas utiliser de jets d'eau et éviter de mouiller le moteur et les composants électriques.
- Éliminer les débris d'herbe et de boue qui se sont accumulés à l'intérieur du châssis.

- Vérifier toujours que les prises d'air sont libres de tous détrit.
- Ne pas employer de liquides agressifs pour le nettoyage du châssis.
- Pour réduire le risque d'incendie, le moteur doit toujours être dégagé de résidus d'herbe, de feuilles ou de graisse excessive.
- Soulever le capot et nettoyer à l'air comprimé toute saleté ou résidus d'herbe accumulés sur la batterie.

• Nettoyage de l'ensemble des organes de coupe

IMPORTANT *Le lavage de l'intérieur de l'ensemble des organes de coupe et de la goulotte de déchargement doit être réalisé avec le sac de ramassage monté et le bouchon mulching inséré (le cas échéant) ou la protection de l'éjection arrière montée.*

1. Positionner la machine sur une surface plane et solide.
2. Raccorder un tuyau d'eau (Fig. 26.A, 27.A) à un des deux raccords correspondants et ouvrir la sortie d'eau.
3. S'asseoir au poste de conduite et démarrer la machine.
4. Baisser complètement l'organe de coupe et activer les organes de coupe.
5. Faire couler l'eau pendant quelques minutes et arrêter la machine.
6. Fermer l'eau et débrancher le tuyau du raccord.
7. Répéter la procédure sur l'autre raccord.
8. Souffler la partie supérieure de l'ensemble (Fig. 28) avec un jet d'air comprimé.

6.3. ENTRETIEN DE L'ORGANE DE COUPE



Ne pas toucher l'organe de coupe avant d'avoir retiré la clé de contact et que l'organe de coupe soit complètement à l'arrêt. Faire attention à ce que l'organe de coupe puisse se déplacer, même si la clé a été enlevée (pour des modèles à batterie).



Toutes les opérations concernant les organes de coupe (démontage, affûtage, équilibrage, réparation, remontage et/ou remplacement) sont des travaux complexes exigeant une compétence spécifique et l'emploi d'équipements spéciaux ; pour des raisons de sécurité, il faut donc toujours les faire exécuter dans un centre spécialisé.



Toujours faire remplacer l'organe de coupe endommagé, tordu ou usé, avec ses vis, afin de préserver l'équilibrage.

IMPORTANT *Toujours utiliser des organes de coupe d'origine, portant le code indiqué dans le tableau « Caractéristiques techniques ».*

7. TRANSPORT, STOCKAGE ET ÉLIMINATION

7.1. TRANSPORT

Pour déplacer la machine, il faut :

1. Désactiver les organes de coupe.
2. Amener l'ensemble des organes de coupe à la position de hauteur maximale.
3. Éteindre la machine et retirer la clé de contact.
4. Désengager la transmission (par. 4).

Pour transporter la machine à l'aide d'un camion ou d'une remorque, il faut :

- Utiliser des rampes d'accès résistantes, d'une longueur et une largeur adéquates.
- Charger la machine avec le moteur électrique éteint, la clé de contact retirée de son logement sur la machine, sans conducteur, par poussée, en utilisant un nombre approprié de personnes.

- Abaisser l'ensemble organe de coupe.
- La positionner de façon à ce qu'elle ne représente aucun danger.
- Engager la transmission (par. 4).
- La bloquer solidement au véhicule de transport à l'aide de cordes et de sangles pour éviter son renversement avec un possible endommagement.

7.2. REMISAGE

Lorsque la machine doit être stockée, retirer la clé de contact.





Remiser la machine :









- Avec l'ensemble des organes de coupe abaissé.
- Dans un environnement sec.
- À l'abri des intempéries, à une température comprise entre 0 °C et +40 °C.
- De préférence recouverte d'une housse.
- Dans un endroit inaccessible aux enfants.
- Après avoir retiré les clés ou les outils utilisés pour l'entretien.





REMARQUE *Il faut effectuer une recharge complète de la batterie au moins une fois par mois et toutes les fois qu'on a l'intention de se servir de la machine.*

REMARQUE *Entreposer la machine de façon à ce qu'elle ne constitue pas de danger en cas de contact, même accidentel ou fortuit avec des personnes, des enfants ou des animaux.*

8. IDENTIFICATION DES ANOMALIES

Dysfonctionnement	Cause	Solution
La machine ne s'allume pas.	Batterie déchargée.	Recharger la batterie (par. 6.1).
Coupe irrégulière	L'affûtage des organes de coupe est insuffisant.	Contacteur un centre d'assistance agréé.
	Vitesse d'avancement élevée par rapport à la hauteur de l'herbe à couper. L'ensemble des organes de coupe est plein d'herbe.	Réduire la vitesse d'avancement et/ou augmenter la hauteur de coupe. Attendre que l'herbe soit sèche. Nettoyer l'ensemble des organes de coupe.
Vibration anormale lors de l'utilisation.	Organes de coupe déséquilibrés. Organes de coupe desserrés. Parties desserrées. Dommages éventuels	Contacteur un centre d'assistance agréé pour les contrôles, les remplacements ou les réparations.
L'icône Fig. 13.E reste allumée et les voyants de batterie 2 et 5 clignotent. Panneau de commande de type « I » et « II »  Panneau de commande de type « III » 	Surcharge de courant depuis la batterie à cause de :	
	Conditions de fonctionnement trop difficiles.	Réduire la vitesse d'avancement. Augmenter la hauteur de coupe.
	Pente trop raide.	Réduire la vitesse d'avancement et vérifier la pente du terrain sur lequel on travaille.
L'icône Fig. 13.N clignote. Toutes les autres indications sur le panneau de commande (icônes/voyants) restent en fonctionnement et visibles. 	Pré-alarme de surchauffe de la batterie, du moteur de traction et/ou des moteurs des organes de coupe à cause de :	
	Conditions de fonctionnement difficiles.	Réduire la vitesse d'avancement. Augmenter la hauteur de coupe.
Les icônes Fig. 13.E et Fig. 13.N restent allumées et les voyants de batterie 2 et 4 clignotent. Panneau de commande de type « I » et « II »  Panneau de commande de type « III » 	Surchauffe/baisse excessive de température de la batterie à cause de :	Éteindre la machine, attendre au moins 5 minutes et ensuite la redémarrer.
	Conditions de fonctionnement difficiles.	Réduire la vitesse d'avancement. Augmenter la hauteur de coupe.
	Conditions environnementales non adéquates.	Travailler dans un environnement avec une température adaptée aux conditions de fonctionnement de la machine.

Dysfonctionnement	Cause	Solution
L'icône Fig. 13.E reste allumée et les voyants de batterie 1, 4 et 5 clignotent. Panneau de commande de type « I » et « II »  Panneau de commande de type « III » 	Surcharge de courant aux organes de coupe à cause de :	
	Conditions de fonctionnement difficiles.	Réduire la vitesse d'avancement. Augmenter la hauteur de coupe.
	Obstructions qui empêchent la rotation des organes de coupe.	Retirer les obstructions.
	L'ensemble des organes de coupe est plein d'herbe.	Nettoyer l'ensemble des organes de coupe.
Les icônes Fig. 13.E et Fig. 13.N restent allumées et les voyants de batterie 1 et 3 clignotent. Panneau de commande de type « I » et « II »  Panneau de commande de type « III » 	Surchauffe des moteurs des organes de coupe à cause de :	Éteindre la machine, attendre au moins 5 minutes et ensuite la redémarrer.
	Conditions de fonctionnement difficiles.	Réduire la vitesse d'avancement. Augmenter la hauteur de coupe.
L'icône Fig. 13.E reste allumée et les voyants de batterie 1, 3 et 5 clignotent. Panneau de commande de type « I » et « II »  Panneau de commande de type « III » 	Calage des moteurs des organes de coupe à cause de :	
	Conditions de fonctionnement difficiles.	Réduire la vitesse d'avancement. Augmenter la hauteur de coupe.
	Obstructions qui empêchent la rotation des organes de coupe.	Retirer les obstructions.
	L'ensemble des organes de coupe est plein d'herbe.	Nettoyer l'ensemble des organes de coupe.
Les icônes Fig. 13.E et Fig. 13.N restent allumées et les voyants de batterie 1, 2 et 4 clignotent. Panneau de commande de type « I » et « II »  Panneau de commande de type « III » 	Surchauffe du moteur de traction à cause de :	Éteindre la machine et attendre au moins 5 minutes avant de répéter la procédure de démarrage.
	Moteur de traction forcé.	Réduire la vitesse d'avancement.
	Pente trop raide.	Réduire la vitesse et vérifier la pente du terrain sur lequel on travaille.
	Présence de boue excessive sur les roues.	S'assurer que les roues ne sont pas bloquées et éventuellement les nettoyer.

Dysfonctionnement	Cause	Solution
<p>Les icônes Fig. 13.E et Fig. 13.O restent allumées, les voyants de batterie 1, 2, 4 et 5 clignotent.</p> <p>Panneau de commande de type « I » et « II »</p>  <p>Panneau de commande de type « III »</p> 	<p>La machine est démarrée avec la pédale de traction non relâchée (non pas au point mort).</p>	<p>Éteindre la machine et répéter la procédure de démarrage seulement après avoir vérifié si la pédale de traction est au point mort (pédale relâchée).</p>
<p>Les icônes Fig. 13.E et Fig. 13.O restent allumées et les voyants de batterie 1, 2, 3 et 5 clignotent.</p> <p>Panneau de commande de type « I » et « II »</p>  <p>Panneau de commande de type « III »</p> 	<p>Levier d'activation/désactivation de la transmission en position de transmission désactivée.</p>	<p>Vérifier la vérification du levier d'activation/désactivation de la transmission et éventuellement le remettre dans la position de transmission activée.</p> <p>Si le problème persiste, s'adresser à un centre d'assistance.</p>
<p>Les voyants de la batterie Fig. 13.F s'allument et s'éteignent de manière progressive, de gauche à droite et vice versa.</p>	<p>Erreur de communication entre les modules électroniques embarqués.</p>	<p>Éteindre la machine et répéter la procédure de démarrage.</p> <p>Si le problème persiste, s'adresser à un centre d'assistance.</p>

REMARQUE Pour les machines équipées d'un panneau de commande de type « III », avec la combinaison d'erreurs des voyants, un code d'erreur numérique est affiché dans les chiffres du pourcentage de charge de la batterie (Fig. 13.Y). Si nécessaire, informer le code numérique d'erreur au centre d'assistance agréé.

REMARQUE Pour d'autres inconvénients non indiqués dans le tableau, contacter immédiatement un centre d'assistance agréé.

NEDERLANDS - Vertaling van de Originale Instructies

De gebruikershandleidingen zijn beschikbaar:

- ▷ op de website stiga.com
- ▷ door de QR code te scannen



Download full manual
stiga.com

LET OP: VOORALEER DE MACHINE TE GEBRUIKEN, DIENT MEN DEZE HANDLEIDING AANDACHTIG TE LEZEN.
Bewaren voor toekomstige behoeften.

OPMERKING Dit document is bedoeld als een eenvoudige handleiding, op papier, voor het gebruik en het onderhoud van de machine in veilige omstandigheden.
Download voor meer gedetailleerde informatie de volledige handleidingen in digitaal formaat.

1. VEILIGHEIDSVORSCHRIFTEN

1.1. TRAINING



Zorg dat u vertrouwd raakt met de bedieningsknoppen en in staat bent de machine op de juiste wijze te gebruiken. Leer de motor snel af te zetten. Het niet in acht nemen van de voorschriften en instructies kan brand en/of ernstige letsels veroorzaken.

- Laat nooit toe dat de machine gebruikt wordt door kinderen of door personen die niet vertrouwd zijn met deze aanwijzingen. De minimale leeftijd van de gebruiker kan landelijk gereguleerd zijn.
- Gebruik de machine nooit indien de gebruiker vermoeid of onwel is, of indien hij geneesmiddelen, drugs, alcohol of andere stoffen ingenomen heeft die een negatieve invloed kunnen hebben op zijn reactievermogen en aandacht.
- Denk eraan dat de persoon die de machine bedient of de gebruiker aansprakelijk is voor ongevallen en onvoorziene gebeurtenissen die personen of hun eigendommen kunnen overkomen. Het valt onder de verantwoordelijkheid van de gebruiker om de risico's, die het terrein waarop hij moet werken met zich mee kan brengen, te beoordelen en om alle nodige voorzorgsmaatregelen te treffen met het oog op zijn eigen veiligheid en die van anderen, met name op hellingen, hobbelige, gladde of instabiele terreinen.
- Indien men de machine aan derden wil geven of lenen, moet men zich ervan verzekeren dat de gebruiker de gebruiksaanwijzingen in dit handboek doorneemt.

1.2. VOORAFGAANDE HANDELINGEN

Persoonlijke beschermingsmiddelen (PBM)

- Draag geschikte kledij, stevige werkschoenen met antislipzolen en een lange broek. Schakel de machine niet wanneer u geen schoenen draagt of met open sandalen. Draag gehoorbeschermingen.
- Draag werkhandschoenen voor alle handelingen die gevaarlijk kunnen zijn voor de handen.
- Draag geen sjaal, hemd, halsketting, armbanden, kledij met losse delen, of met bandjes of dassen of andere hangende of wijde accessoires die vastgegrepen kunnen worden door de machine of voorwerpen en materiaal aanwezig op de werkplaats.
- Lang haar wordt zorgvuldig bijeengebonden.

Werkzone / Machine

- Controleer grondig de hele werkzone en verwijder alles wat door de machine weg zou kunnen uitgestoten worden of de maai-inrichting/draaiende organen zou kunnen beschadigen (keien, takken, ijzerdraad, beenderen, enz.).

1.3. TIJDENS HET GEBRUIK

- Gebruik de machine niet in omgevingen met gevaar op ontploffing, in aanwezigheid van ontvlambare vloeistoffen, gas of stof. De elektrische gereedschappen genereren vonken die stof of dampen kunnen doen ontvlammen.
- Stel de machine niet bloot aan regen of vochtige omgeving. Water dat in gereedschap sijpelt, verhoogt het risico op elektrische schokken.
- Enkel bij daglicht of met goed kunstmatig licht en bij goede zichtbaarheid reinigen.
- Werk niet op nat gras, bij regen of bij risico op onweer, in het bijzonder wanneer er kans op bliksem bestaat.
- Verwijder personen, kinderen en dieren uit de werkzone. De kinderen moeten onder toezicht van een andere volwassene staan.
- Let bijzonder goed op de onregelmatigheden van het terrein (drempels, geulen), op de hellingen, op verborgen gevaren en op de aanwezigheid van eventuele hindernissen die de zichtbaarheid zouden kunnen beperken.
- Wees zeer voorzichtig nabij ravijnen, grachten of dijken. De machine kan omkantelen indien een wiel over de rand gaat of indien de rand inzakt.
- Werk in de dwarse richting van de helling en nooit in de richting van de stijging/daling, let goed op bij de veranderingen van richting, verzeker ervan een goed steunpunt te hebben, en let er goed op dat de wielen niet op hindernissen stoten (stenen, takken, wortels, enz.) die een zijdelingse verschuiving of verlies van controle over de machine zouden kunnen veroorzaken.
- De machine mag niet worden gebruikt op hellingen van meer dan 10°, ongeacht de rijrichting.
- Stop de maai-inrichting bij het oversteken van niet-grasachtige oppervlakken.
- Hou altijd de handen en voeten ver van het maaiemechanisme, zowel wanneer de motor gestart wordt als tijdens het gebruik van de machine.
- Blijf steeds op afstand van de aflatopening.
- Gebruik de machine nooit indien de beschermingen beschadigd zijn, ontbreken of niet correct geplaatst zijn (opvangzak, achterste aflatbeveiliging).
- De aanwezige veiligheidsinrichtingen/microschakelaars niet uitschakelen, afschakelen, verwijderen of schenden.
- Let op in geval van hellende terreinen, waar bijzondere aandacht vereist is om omkantelen of verlies van controle over de machine te vermijden. De voornaamste oorzaken waardoor de macht over het stuur kwijt geraakt kan worden zijn:
 - Onvoldoende grip van de wielen.
 - Overdreven snelheid.
 - Bruske richtingsveranderingen.
 - Niet passende remming.
 - De machine is niet geschikt voor het doel waarvoor ze gebruikt wordt.
 - Gebrek aan kennis van de gevolgen te wijten aan de toestand van het terrein.
 - Onjuist gebruik van de machine als trekvoertuig.

BELANGRIJK De machines die in deze handleiding worden behandeld, zijn niet ontworpen voor gebruik als trekvoertuig

- Let goed op het verkeer, wanneer de machine dicht bij de straat gebruikt wordt.
- Ontkoppel de maai-inrichting leg de motor stil en verwijder de contactsleutel (controleer dat alle bewegende delen volledig stilstaan):
 - Tijdens het transport van de machine;
 - Elke keer wanneer men de machine onbewaakt laat;
 - Alvorens de oorzaken van verstopping te verwijderen of het afvoerkanaal te ontstoppen;
 - Alvorens de machine te controleren, te reinigen of eraan te werken;
 - Na het raken van een vreemd voorwerp. Controleer de machine op eventuele schade, en voer de nodige herstellingen uit voordat u deze opnieuw gebruikt;
 - Als de machine abnormaal begint te trillen; controleer eventuele beschadigingen; controleer of delen losgekomen zijn en schroef ze weer vast; Voer de controles, vervangingen of herstellingen uit bij een Gespecialiseerd Centrum.



In geval van breuken of incidenten tijdens het werk, dient men de motor onmiddellijk stil te zetten en de machine te verwijderen om geen verdere schade te berokkenen; in geval van ongevallen met persoonlijke letsels of letsels aan derden, dient men onmiddellijk de meest geschikte eerste-hulp-procedures te volgen voor de situatie en zich tot een gezondheidsstructuur te richten voor de nodige zorgen. Verwijder zorgvuldig eventuele resten die schade of letsels aan personen of dieren kunnen veroorzaken indien ze onopgemerkt blijven.

1.4. ONDERHOUD, OPSLAG EN TRANSPORT

Regelmatig onderhoud en een correcte stalling garanderen de veiligheid van de machine en het niveau van de performance.

- Gebruik de machine nooit als er onderdelen versleten of beschadigd zijn. De defecte of beschadigde onderdelen moeten vervangen en niet gerepareerd worden. Gebruik uitsluitend originele reserveonderdelen.
- Tijdens de afstellingen van de machine, moet men erop letten dat de vingers niet tussen de bewegende maai-inrichting en de vaste delen van de machine geklemd geraken.
- Laat geen houders met restmateriaal in een gesloten ruimte, om het risico op brand te voorkomen.



Het niveau van geluid en trillingen als aangegeven in deze handleiding, zijn maximale waarden voor het gebruik van de machine. Het gebruik van een niet gebalanceerd maai-element, een overdreven snelheid van de beweging en gebrekkig onderhoud hebben een negatieve invloed op het geluidsniveau en op de trillingen. Bijgevolg is het noodzakelijk preventieve maatregelen te treffen om mogelijke schade ten gevolge van een hoog geluidsniveau en stress van trillingen te vermijden; zorg voor het onderhoud van de machine, draag gehoorbescherming, maak pauzes tijdens het werk.

1.5. ACCU / ACCULADER

- Gebruik voor het laden van de accu enkel de door de fabrikant aanbevolen acculaders. Een niet geschikte acculader kan leiden tot elektroshock, oververhitting of lekken van de corrosieve vloeistof van de accu.

- Gebruik enkel de specifieke accu's die voor uw machine voorzien zijn. Het gebruik van andere accu's kan leiden tot letsels en risico op brand.
- Houd ongebruikte accu's uit de buurt van metalen voorwerpen (kantoorclips, munten, sleutels, spijkers, schroeven, enz.) die de contacten kunnen kortsluiten. Een kortsluiting van de contacten van de accu kan tot brand leiden.
- Gebruik de acculader niet in een omgeving waar er stoom aanwezig is, met ontvlambare materialen of op gemakkelijk ontvlambare oppervlakken zoals papier, stof, enz. Tijdens het opladen, wordt de accu opgewarmd en zou brand kunnen veroorzaken.
- Tijdens het vervoer van de accu's, moet men er op letten dat de contacten onderling niet in contact komen, en dat er geen metalen houders gebruikt worden voor het vervoer.
- Sluit de acculader alleen aan op aansluitingen met de netspanning en -frequentie die is aangeduid op het plaatje.
- De stekker van de kabel van de acculader moet compatibel zijn met de aansluiting. De stekker mag nooit gewijzigd worden. Gebruik geen adapters met een geaarde laadkabel voor de accu. Ongegewijzigde stekkers die geschikt zijn voor de aansluiting verminderen het risico voor elektrische schokken.
- Om onderbrekingen in de stroomtoevoer tijdens het laden te voorkomen:
 - controleer dat het complexieve vermogen van de elektrische installatie gepast is;
 - sluit de machine aan op een stopcontact met voldoende stroomsterkte;
 - vermijd het gelijktijdige gebruik van andere hoog absorberende elektrische apparatuur.
- Bewaar de kabel van de acculader niet binnen het bereik van kinderen.

1.6. BESCHERMING VAN DE OMGEVING

- Volg nauwgezet de plaatselijke normen voor het verwerken van de verpakking, accu's, versleten delen of eender welk element met een sterke invloed op het milieu; dit afval mag niet met de huisafval weggegooid worden, maar moet gescheiden worden en aan speciale verzamelcentra toevertrouwd worden, die de recyclage van de materialen zullen verzorgen.
- Volg scrupuleus de lokale normen op voor de afzinking van het afval.
- Bij het buiten bedrijf stellen van de machine, mag deze nooit in het milieu achtergelaten worden maar moet ze naar een container park gebracht worden, volgens de geldende plaatselijke normen.



Gooi elektrische apparatuur niet bij het gewoon huishoudelijk afval. Volgens de Europese Richtlijn 2012/19/EG inzake elektrisch en elektronisch afval en de toepassing ervan overeenkomstig de nationale wetgeving, moet de afgedankte elektrische apparatuur apart ingezameld worden voor recyclagedoeleinden. Indien de elektrische apparatuur afgedankt wordt op een afvalpark of in de ondergrond, kunnen de schadelijke stoffen de waterlaag bereiken en in de voedingsketen terecht komen, met nadelige gevolgen voor uw gezondheid en welzijn. Neem voor meer informatie over de afzinking van dit product contact op met de instantie die bevoegd is voor de verwerking van het huishoudelijk afval of raadpleeg uw Verkoop.



Aan het einde van hun levensduur, moet men de accu's met de nodige zorg voor het milieu afdanken. De accu bevat materialen die gevaarlijk zijn voor U en voor de omgeving. Ze moet verwijderd worden en gescheiden ingezameld worden nabij een structuur die lithium-ion-accu's aanvaardt.



De gescheiden inzameling van gebruikte producten en verpakkingen staat recycling en hergebruik van de materialen toe. Het hergebruik van gerecycleerd materiaal helpt de vervuiling van het milieu te voorkomen en vermindert de vraag naar grondstoffen.

2.2. VEILIGHEIDSSIGNALERINGEN (AFB. 2)



LET OP

Lees de aanwijzingen door voordat de machine wordt gebruikt.



LET OP

Verwijder de sleutel, en lees de aanwijzingen door voordat eender welke handelingen van het onderhoud of de herstelling wordt uitgevoerd.



GEVAAR VOOR WEGSCHIETENDE VOORWERPEN

Voer geen werkzaamheden uit zonder dat de achterste aflaatbescherming of de opvangzak is gemonteerd (enkel voor modellen met opvang achteraan).



GEVAAR VOOR WEGSCHIETENDE VOORWERPEN

Voer geen werkzaamheden uit zonder dat de zijdelingse aflaatdeflector is gemonteerd (enkel voor modellen met zijdelingse aflaat).



GEVAAR VOOR WEGSCHIETENDE VOORWERPEN

Houd alle personen buiten het werkgebied tijdens het gebruik.



GEVAAR VOOR OMKANTELEN VAN DE MACHINE

Gebruik deze machine niet op hellingen van meer dan 10°.



GEVAAR VOOR VERPLETTERING

Controleer dat kinderen op voldoende afstand van de machine blijven wanneer ze in werking is.



GEVAAR VOOR SNIJWONDEN

Bewegende maai-inrichtingen. Plaats de handen of de voeten nooit in de zitting van de maai-inrichtingen.

2. BESCHRIJVING VAN HET PRODUCT

Dit is een grasmaaiër met zittende bestuurder.

De machine is uitgerust met elektrische motoren die de maai-inrichting aandrijven en met een elektrische motor die de tractieregelt.

De machine is voorzien van achterwielaandrijving.

De bediener kan de machine bedienen en de hoofdcommando's inschakelen terwijl hij steeds op zijn plaats blijft zitten.

De veiligheidsinrichtingen op de machine doen de motor en de maai-inrichting na enkele seconden stilvallen (par. 5.2).

Beoogd gebruik en oneigenlijk gebruik

Deze machine is ontworpen en gebouwd voor het maaien van gras in tuinen en grasvelden.

Elk ander gebruik kan gevaarlijk zijn en kan persoonlijke letsels en/of materiële schade veroorzaken.

De volgende situaties behoren tot het onjuist gebruik (bijvoorbeeld, maar niet uitsluitend):

- op de machine andere personen, kinderen of dieren vervoeren;
- de machine gebruiken om lasten te verplaatsen;
- de maai-inrichting aanschakelen op zones zonder gras;
- de machine te gebruiken voor het verzamelen van bladeren of afval;
- de machine gebruiken voor verplaatsingen op onstabiele, gladde, ijzige, steenachtige of oneffen grond, plassen of moerassen.

BELANGRIJK *Onjuist gebruik brengt verval van zowel de garantie als de aansprakelijkheid van de fabrikant teweeg waardoor de gebruiker zelf verantwoordelijk is voor schade of letsel die zichzelf of anderen oplopen.*

BELANGRIJK *De machine mag steeds slechts door een enkele bediener gebruikt worden.*

BELANGRIJK *De machine is niet goedgekeurd om op de openbare weg te rijden. Ze mag (volgens het Wegverkeersreglement) uitsluitend gebruikt worden op privé-terrein dat voor verkeer gesloten is.*

2.1. MACHINECOMPONENTEN (AFB. 1)

- Snijgroep
- Maai-inrichtingen
- Zijdelingse aflaatdeflector
- Uitwerpkanaal
- Opvangzak
- Achterste aflaatbeveiliging (beschikbaar op aanvraag)
- Bestuurdersstoel
- Motor messen
- Transmissiemotor
- Accu
- Buffer vooraan
- Stuur
- Knoppenbord

BELANGRIJK *Beschadigde of onleesbaar geworden labels moeten vervangen worden. Vraag nieuwe labels aan uw eigen geautoriseerd Dienstcentrum.*

3. MONTAGE

BELANGRIJK De machine moet op een vlakke en solide ondergrond worden uitgepakt en gemonteerd, met voldoende bewegingsruimte voor machine en verpakking, en met behulp van geschikte gereedschappen.

3.1. UITPAKKEN

1. Open de verpakking voorzichtig, let erop geen onderdelen te verliezen.
2. Raadpleeg de documentatie in de doos, inclusief deze gebruiksaanwijzingen.
3. Haal alle onderdelen die niet gemonteerd zijn uit de doos.
4. Haal de machine uit de verpakking, met de volgende voorzorgsmaatregelen:
 - breng de maaigroep op de maximale hoogte (par. 4) om deze niet te beschadigen wanneer de machine van het basispallet gehaald wordt;
 - plaats de hendel voor de ontgrendeling van de achterste transmissie in de ontgrendelde positie (par. 4);
 - Haal de machine van het basispallet.

3.2. MONTAGE VAN HET STUURWIEL

• **Stuur type "I"**

Zie afbeelding 3.

• **Stuur type "II"**

Zie afbeelding 3.

3.3. MONTAGE VAN DE STOEL

Zie afbeelding 4.

3.4. MONTAGE VAN DE VOORBUMPER

• **Bumper type "I"**

Zie afbeelding 5.

• **Bumper type "II"**

Zie afbeelding 5.

3.5. MONTAGE VAN DE ZIJDELINGSE AFLAATDEFLECTOR (indien voorzien)

Zie afbeelding 6, 7, 8.

3.6. MONTAGE VAN DE ZIJDELINGSE VERSTERKINGEN VAN DE MAAIGROEP (indien voorzien).

Zie afbeelding 9.

3.7. MONTAGEENVOLTOOIINGVANDEACHTERPLAAT (indien voorzien)

Zie afbeelding 10.

3.8. MONTAGE VAN DE OPVANGZAK (indien voorzien)

Zie afbeelding 11, 16.

4. BEDIENINGSELEMENTEN

• **Sleutelschakelaar (Afb. 12.A)**

1. Sleutel verwijderd. Het voedingscircuit is gedeactiveerd en de machine valt stil, geen functie activeerbaar.
2. Sleutel helemaal geplaatst. De machine is klaar voor de inschakeling.

BELANGRIJK Verwijder de sleutel elke keer dat de machine ongebruikt of onbewaakt wordt achtergelaten.

• **Tractiepedaal (Afb. 12.F)**



Vooruitversnelling

Bedrijfsrem



Achteruitversnelling

BELANGRIJK De tractie wordt uitgeschakeld wanneer de bediener de stoel verlaat.

• **Hendel koppeling/ontkoppeling transmissie (Afb. 12.H)**



Transmissie ingeschakeld:



Transmissie uitgeschakeld:

BELANGRIJK De hendel voor de koppeling/ontkoppeling mag zich nooit in de tussenpositie bevinden. Deze conditie veroorzaakt de oververhitting en de beschadiging van de transmissie.

• **Instelhendel maaihoogte (type "I" en "II")**

Met deze hendel (afb. 12.G) kan de maaigroep hoog en laag gesteld worden, op verschillende maaihoogtes.

• **Instelknoppen maaihoogte (enkel voor modellen type "III")**



Met deze knoppen kan de maaigroep hoog (afb. 13.S) en laag (afb. 13.T) gesteld worden, op 7 verschillende maaihoogtes. De zeven posities zijn grafisch aangeduid op de display (afb. 13.W)

• **Noodstopknop**

Met de noodstopknop (Afb. 12.B) kan de machine in noodgevallen onmiddellijk stilgelegd worden.

De knop heeft twee posities:



Geactiveerd



Gedeactiveerd

BELANGRIJK Wanneer de noodstopknop is ingedrukt, kan de machine niet gestart worden.

• **Hulpaansluiting voor accessoires USB (Afb. 12.I)**

Deze aansluiting (Afb. 12.I) kan USB-apparaten opladen.

• **Akoestisch signaalapparaten**

• **Dubbel geluidssignaal: opvangzak niet gemonteerd.**

4. Continu geluidssignaal: opvangzak vol:

5. Enkel geluidssignaal: geen vrijgave voor maaien in de achteruitversnelling. Zie de icoon Afb. 13.C.
6. Herhaald intermitterend signaal: de sleutel is geplaatst maar de machine werd niet gestart binnen enkele minuten van de plaatsing ervan.

• **Hendel kanteling opvangzak (indien voorzien)**

Deze hendel, die uit zijn zitting kan verwijderd worden, dient voor de kanteling van de opvangzak zodat deze kan leeg gemaakt worden en de bediener minder krachtinspanning moet leveren (afb. 12.E).

• **Knoppenbord type "I" (Afb. 12.C)**

Startknop van de machine



Met de sleutel volledig ingestoken (Afb. 12.A), schakelt deze knop (Afb. 13.A) de machine in en worden alle functies geactiveerd.

BELANGRIJK Als aan alle veiligheidsvoorwaarden is voldaan, licht het pictogram "READY" op (Afb. 13.K) en is de machine klaar voor gebruik.



Knop voor het inschakelen en stoppen van de maai-inrichting



Knop voor vrijgave maaien in de achteruitversnelling
Wanneer de knop Afb. 7.C ingedrukt wordt gehouden, wordt de vrijgave voor het maaien in de achteruitversnelling gegeven.



Knop inschakeling lichten



Icoon Opgelet



Led accu



Icoon "Ready"
De icoon Afb. 13.K licht op wanneer de machine is ingeschakeld en klaar is voor gebruik.



Icoon "Bluetooth"



Icoon overtemperatuur controllers en/of motor



Icoon hendelkoppeling/ontkoppelingtransmissie



Icoon aanwezigheid bediener aan boord



Icoon noodstopknop

• **Knoppenbord type "II" (Afb. 12.D)**

De volgende knoppen en iconen zijn aanwezig, naast het knoppenbord type "I".

Knop "CRUISE CONTROL"



Om de inrichting uit te schakelen en de bediening van de voortbewegingssnelheid te resetten met het gaspedaal (afb. 12.F), moet als volgt gehandeld worden:
druk op de knop Afb. 13.G.
of
druk het tractiepedaal in (Afb. 12.F).



Selectieknop snelheid maai-inrichting
ECO
NORMAL
BOOST



Icoon ECO



Icoon BOOST

• **Knoppenbord type "III" (Afb. 12.L)**

De volgende knoppen en iconen zijn aanwezig, naast het knoppenbord type "II".



Instelknoppen maaihoogte



Knoppen voor de opening/sluiting van de opvangzak



Led accu



Icoon opvangzak opgetild



Icoon maaihoogte



Percentage acculading



Indicator stroomverbruik

• **Functie Bluetooth**

1. download de App via de QR Code van Afb. 29.
2. volg de aanwijzingen.



De Bluetooth-verbinding wordt automatisch geactiveerd wanneer de machine wordt gestart en de succesvolle verbinding met het apparaat wordt bevestigd door het oplichten van de icoon Afb. 13.M.

5. GEBRUIK VAN DE MACHINE

5.1. VOORAFGAANDE HANDELINGEN

• Controle van de accu's

Laad de accu volledig op voordat u de machine voor de eerste keer na aankoop gebruikt (par.6.1).

• Verstelling van de stoel

Zie afbeelding 14.

• Druk van de banden

1. Sluit een persluchtpijstool voorzien van manometer aan op het ventiel van het wiel (Afb. 15).
2. Regel de druk op de waarden aangegeven in de tabel "Technische Gegevens".

• Voorbereiding van de machine voor het werk

OPMERKING Met deze machine kan men het gras op verschillende wijzen maaien; vooraleer het werk aan te vangen, raadt men aan de machine af te stellen al naargelang de wijze waarop men het gras wil maaien.

1. Voorbereiding voor het maaien en de zijdelingse aflat van het gras op de grond (enkel voor modellen met zijdelingse opvang)
2. Voorbereiding voor het maaien en opvangen van het gras in de opvangzak (enkel voor modellen met opvang achteraan type "III") (afb. 16).
3. Voorbereiding voor het maaien en de aflat achteraan van het gras op de grond (enkel voor modellen met opvang achteraan) (afb. 17).
4. Voorbereiding voor het maaien en fijnmalen van het gras (alleen met specifieke kit "mulching").

• Herpositionering van de antiscalp wielen

1. Voor modellen met zijdelingse aflat (afb. 24).
2. Voor modellen met opvang achteraan (afb. 25).

5.2. VEILIGHEIDSCONTROLES



• Algemene veiligheidscontroles

Object	Resultaat
Accu's.	Geen schade aan het omhulsel en de bedekking ervan.
Bedieningselementen knoppenbord.	Ongeschonden. Geen schade.
Achterste aflatbescherming, opvangzak.	Ongeschonden. Geen schade. Correct gemonteerd.
Elektrische kabels.	Isolatie volledig intact. Geen mechanische schade.
Activeer de machine in vooruit/achteruit, en laat het gaspedaal los.	De machine vertraagt en stopt.
Veiligheidsinrichtingen	Ze werken zoals is aangeduid in de volgende paragraaf.

• Controles van de veiligheidsinrichtingen

Status	De gebruiker zit op de machine. Tractiepedaal in vrijstand (pedaal gelost). Noodstopknop gedeactiveerd.
Actie	Steek de veiligheidsleutel goed in zijn zitting.
Resultaat	De machine is klaar voor de inschakeling.

Status	Machine ingeschakeld of in beweging.
Actie	Verlaat de bestuurdersstoel.
Resultaat	Alle services worden gedeactiveerd. De icoon Afb. 13.E knippert en de icoon Afb. 13.P licht op. 

Status	De gebruiker zit op de machine. Tractiepedaal in positie van vooruit- of achteruitbeweging.
Actie	Probeer de machine in te schakelen.
Resultaat	De iconen Afb. 13.E en Afb. 13.O blijven aan, de leds van de accu 1, 2, 4 en 5 knipperen. Knoppenbord type "I" en "II"  Knoppenbord type "III" 

Status	Noodstopknop geactiveerd.
Actie	Probeer de machine in te schakelen.
Resultaat	De machine wordt ingeschakeld. De icoon Afb. 13.E knippert en de icoon Afb. 13.Q licht op. De tractie en de maai-inrichtingen werken niet. 

Status	Maai-inrichtingen gekoppeld
Actie	Activeer de achteruitversnelling zonder de knop voor de vrijgave voor het achteruit maaien ingedrukt te houden.
Resultaat	De maai-inrichtingen wordt ontkoppeld.

Status	Maai-inrichtingen gekoppeld
Actie	Til de opvangzak op of verwijder de achterste aflatbescherming (enkel voor modellen met opvang achteraan).
Resultaat	De maai-inrichtingen wordt ontkoppeld.

Status	Machine ingeschakeld en in beweging.
Actie	Laat het gaspedaal los.
Resultaat	De machine vertraagt en stopt.

Status	Machine ingeschakeld en in beweging.
Actie	Voer een rijtest uit.

Resultaat	Er mag geen abnormale trilling aanwezig zijn, geen abnormaal geluid. Het stuur, de bedieningen en de pedalen moeten correct werken.
-----------	--



Indien eender welke van deze resultaten verschilt van wat aangegeven is in de tabellen, mag de machine niet gebruikt worden! Neem contact op met een dienstcentrum voor de nodige controles en herstelling.

5.3. GEBRUIK OP HELLEND TERREIN

Neem de limieten van de Tabel "Technische Gegevens" en van afb. 18 in acht, onafgezien van de rijrichting.

5.4. START EN WERKING

• Starten

1. Controleer dat de transmissie is ingeschakeld (par. 4).
2. Op de bestuurdersstoel gaan zitten.
3. Plaats de sleutel helemaal (Afb. 12.A).

Voor modellen type "I" en "II":

1. Wacht tot de elektrische check van de machine is uitgevoerd, waarbij de iconen op het knoppenbord oplichten.
2. Druk op de startknop (afb. 13.A).
3. Wacht tot de icoon "Ready" (Afb. 13.K) vast oplicht.

Voor modellen type "III":

1. Wacht tot de elektrische controle van de machine is uitgevoerd, waarbij de iconen in het centrale cirkelvormige gebied van het knoppenbord oplichten (afb. 13.F, 13.Y, 13.Z).
2. Druk op de startknop (afb. 13.A).
3. Wacht tot de iconen van de status van de accu (13.F en 13.Y), de maaihoogte (13.W) en de andere actieve functies oplichten.

• Opvangzak leegmaken

BELANGRIJK *Het legen van de opvangzak kan alléén worden uitgevoerd als de messen uitgeschakeld zijn; is dit niet het geval dan slaat de motor af.*

Een continu geluidssignaal geeft aan dat de opvangzak vol is.

Ga als volgt te werk:

1. schakel de maai-inrichtingen uit (afb. 13.B) en het signaal stopt.
2. Stop de machine.

Voor modellen type "I" en "II":

1. Neem de hendel (afb. 20.A - indien voorzien) of de greep achteraan (afb. 20.A1) vast en kantel de opvangzak om hem leeg te maken.
2. Rijd de machine ongeveer 1 m vooruit.
3. Sluit de opvangzak zodat dat hij wordt vastgekoppeld aan de veerhaak (afb. 20.B).

Voor modellen type "III":

1. De ongeveer 1 s lang op de knop voor de opening van de zak (afb. 13.U) om hem helemaal te openen en leeg te maken; als alternatief kan de knop voor de opening van de zak ingedrukt worden gehouden tot de vereiste opening voor de lediging is bereikt. Wanneer de knop wordt losgelaten, zal de zak in de bereikte stand blijven.
2. Rijd de machine ongeveer 1 m vooruit.
3. Houd de knop voor de sluiting van de zak (afb. 13.V) ingedrukt om hem helemaal te sluiten.

5.5. STOPPEN

Om de machine te stoppen:

1. Het gaspedaal lossen om de beweging te stoppen.
2. Schakel de machine uit door de sleutel te verwijderen (Afb. 12.A).

BELANGRIJK *Om de acculading te sparen, laat dan de sleutel niet in het stopcontact zitten als de machine niet in gebruik is.*

5.6. NA HET GEBRUIK

- Laat de machine eerst afkoelen voordat ze in elke willekeurige ruimte op te bergen.
- Reinig de machine (par. 6.2).
- Plaats de machine in de buurt van een stopcontact en laad de accu's op (par. 6.1), zodat ze volledig doeltreffend is bij het volgende gebruik.

Elke keer wanneer men de machine onbewaakt laat, de bestuurdersplaats verlaat of de machine parkeert:

1. Stop de machine.
2. Plaats de maaigroep op de minimum hoogte.
3. Verzeker u ervan dat alle bewegende delen volledig stilstaan.
4. Verwijder de contactsleutel (Afb. 12.A).

6. ONDERHOUD

De veiligheidsnormen die in acht genomen moeten worden, zijn beschreven in hfdst. 1. Neem deze aanwijzingen strikt in acht om geen ernstige risico's of gevaren te lopen.

Vooraleer eender welke controle, reiniging of ingreep voor onderhoud/afstelling op de machine uit te voeren:

- Ontkoppel de maaigroep.
- Stop de machine.
- Vergewis u ervan dat elk bewegend onderdeel tot stilstand is gekomen.
- Verwijder de contactsleutel.
- Draag geschikte kledij, werkhandschoenen en een beschermende bril.

BELANGRIJK *Laat de sleutel nooit in het contact zitten of binnen het bereik van kinderen of onbevoegde personen.*

6.1. ACCU

BELANGRIJK *De accu mag uitsluitend opgeladen worden met de acculader (afb. 22.A). Andere oplaadsystemen kunnen de accu op een onherstelbare manier beschadigen.*

Om de accu op te laden:

1. Plaats de machine nabij een stopcontact en verwijder de sleutel (Afb. 12.A);
2. Til de stoel op;
3. Open de laadaansluiting (Afb. 21.A);
4. Sluit de bijgeleverde acculader (Afb. 22.A) aan met de juiste bajonetsluiting en bevestig de respectievelijke connector (Afb. 22.B) aan de laadaansluiting;
5. Sluit de oplader aan op het stopcontact door de betreffende stekker in te steken (Afb. 23).

Tijdens het opladen knippen de leds van de accu (Afb. 13.F) op progressieve manier. Wanneer elke individuele laadgrens is bereikt, blijft de respectievelijke led vast branden terwijl de andere blijven knippen.

BELANGRIJK *De accu kan voor onbepaalde tijd worden opgeladen.*

BELANGRIJK *Tijdens het opladen zijn alle machinefuncties gedeactiveerd, zelfs als de sleutel volledig is ingestoken.*

6.2. REINIGING

• Algemene aanwijzingen

Reinig de machine na ieder gebruik volgens de volgende aanwijzingen:

- Gebruik geen waterstralen en vermijd de motor en de elektrische onderdelen nat te maken.
- Verwijder grasresten en opgezamelde aarde binnenin het chassis.
- Verzeker u er steeds van dat de luchtgaten vrij zijn van afval.

- Gebruik geen agressieve vloeistoffen om het chassis te reinigen.
- Houd de motor vrij van gewasresten, bladeren of overtollig vet om brandrisico te vermijden.
- Til de kap op en verwijder eventuele vuilresten of gras met behulp van perslucht van het accupak.

• Reiniging van de maaigroep

BELANGRIJK *Het wassen van de binnenkant van de maai-inrichting en het uitwerpkanaal moet worden uitgevoerd met de opvangzak gemonteerd en met de mulching dop erin (indien aanwezig) of met de achterste aflaaitbescherming gemonteerd.*

1. Plaats de machine op een vlakke oppervlakte en met stevige vloer.
2. Sluit een waterleiding (Afb. 26.A, 27.A) aan op een van de twee specifieke verbindingen, en open het water.
3. Ga op de bestuurdersstoel zitten en start de machine.
4. Laat de maai-inrichting helemaal zakken en koppel de maai-inrichtingen.
5. Laat het water enkele minuten stromen en stop de machine.
6. Draai het water dicht en koppel de leiding los van de verbinding.
7. Herhaal de procedure voor de andere verbinding.
8. Blaas het bovenste deel van de groep (Afb. 28) uit met een persluchtstraal.

6.3. ONDERHOUD VAN HET MAAIMECHANISME



Raak de maai-inrichting niet aan totdat de contactsleutel verwijderd is en de maai-inrichting volledig stilstaat. Let op omdat dat de maai-inrichting kan bewegen, zelfs als de sleutel is verwijderd (voor modellen met accu).



Alle handelingen die betrekking hebben op de maai-inrichtingen (demontage, slijpen, in balans brengen, herstelling, hermontage en/of vervanging) vergen een specifieke vaardigheid en het gebruik van geschikt gereedschap; uit veiligheidsoverwegingen moeten deze handelingen daarom steeds uitgevoerd worden in een Gespecialiseerd centrum.



Laat de beschadigde, vervormde of versleten snijgroep altijd vervangen samen met de schroeven, zodat de balancering wordt gehandhaafd.

BELANGRIJK *Gebruik steeds originele inrichtingen, met de code aangegeven in de tabel 'Technische Gegevens'.*

7. TRANSPORT, OPSLAG EN INZAMELING

7.1. TRANSPORT

Wanneer men de machine hanteert, moet men:

1. ontkoppel de maaigroep;
2. plaats de maaigroep op de maximale hoogte;
3. schakel de machine uit en haal de contactsleutel weg
4. schakel de transmissie uit (par. 4).

Wanneer men de machine met een wagen of aanhangwagen vervoert, moet men:

- opritten gebruiken met geschikte weerstand, breedte en lengte;
- de machine laden met de elektrische motor uitgeschakeld, met de contactsleutel uit het stopcontact van de machine, zonder bediener, duwend, en met een geschikt aantal personen;
- de snijgroep omlaag brengen;
- de machine zo plaatsen dat ze geen gevaar veroorzaakt;
- schakel de transmissie in (par. 4);
- haar stevig aan het vervoermiddel bevestigen met koorden of kettingen om te vermijden dat ze kantelt met mogelijke schade als gevolg.

7.2. STALLING

Verwijder de contactsleutel wanneer de machine gestald moet worden.







Berg de machine op:



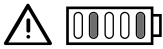





- met de maaigroep omlaag
- in een droge omgeving;
- beschermd tegen weersinvloeden, in de schaduw, met een aanbevolen temperatuur tussen 0 en + 40 °C;
- indien mogelijk bedekt met een doek;
- buiten bereik van kinderen;
- na zich ervan verzekerd te hebben de sleutels of gereedschappen die voor het onderhoud gebruikt werden, verwijderd te hebben.



OPMERKING *De accu moet minstens één keer per maand volledig worden opgeladen, en altijd voordat de activiteit wordt hervat.*

OPMERKING *Zorg ervoor dat de machine geen gevaar oplevert bij mogelijk toevallig of onopzettelijk contact met personen, kinderen of dieren.*

8. IDENTIFICATIE PROBLEMEN

Probleem	Oorzaak	Oplossing
De machine wordt niet ingeschakeld.	Accu plat.	Laad de accu op (par. 6.1).
Onregelmatig maaiwerk	De maai-inrichtingen zijn niet scherp genoeg.	Contacteer een erkend dienstcentrum.
	Hoge voortbewegingsnelheid ten opzichte van de hoogte van het te maaien gras. Maaigroep vol met gras.	Vermindert de voortbewegingsnelheid en/of verhoog de maaihoogte. Wacht tot het gras droog is. Reinig de maai-inrichting.
Abnormale trillingen tijdens het gebruik.	Onbalans van de maai-inrichtingen. Maai-inrichtingen gelost. Geloste delen. Eventuele schade	Contacteer een erkend dienstcentrum voor de controles, vervangingen of herstellingen.
De icoon Afb. 13.E blijft aan en de acculeds 2 en 5 knipperen. Knoppenbord type "I" en "II"  Knoppenbord type "III" 	Overbelasting van de accuroom: Te zware werkomstandigheden.	Vermindert de voortbewegingsnelheid. Verhoog de maaihoogte.
	Te steile helling.	Verlaag de voortbewegingsnelheid en controleer de helling van het terrein waarop u werkt.
De icoon Afb. 13.N knippert. Alle andere indicaties in het drukknoppaneel (iconen/ leds) blijven functioneel en zichtbaar. 	Vooralarm van oververhitting van de accu, de tractiemotor en/of de motoren van de maai-inrichtingen voor:	
	Zware werkomstandigheden.	Vermindert de voortbewegingsnelheid. Verhoog de maaihoogte.
De iconen Afb. 13.E en Afb. 13.N blijven aan, de leds van de accu 2 en 4 knipperen. Knoppenbord type "I" en "II"  Knoppenbord type "III" 	Overtemperatuur/ondertemperatuur van de accu:	Leg de machine stil, wacht minstens 5 minuten en start ze daarna opnieuw.
	Zware werkomstandigheden.	Vermindert de voortbewegingsnelheid. Verhoog de maaihoogte.
	Niet geschikte omgevingscondities.	Werk in een omgeving met geschikte temperatuur voor de bedrijfscondities van de machine.
De icoon Afb. 13.E blijft aan en de acculeds 1, 4 en 5 knipperen. Knoppenbord type "I" en "II"  Knoppenbord type "III" 	Stroomoverbelasting van de maai-inrichtingen:	
	Zware werkomstandigheden.	Vermindert de voortbewegingsnelheid. Verhoog de maaihoogte.
	Verstoppingen die de rotatie van de maai-inrichtingen verhinderen.	Verwijder de verstoppingen.
	De maaigroep zit vol met gras.	Reinig de maaigroep.

Probleem	Oorzaak	Oplossing
<p>De iconen Afb. 13.E en Afb. 13.N blijven aan, de leds van de accu 1 en 3 knipperen.</p> <p>Knoppenbord type "I" en "II"</p>  <p>Knoppenbord type "III"</p> 	<p>Overtemperatuur van de motoren van de maai-inrichtingen:</p> <p>Zware werkomstandigheden.</p>	<p>Leg de machine stil, wacht minstens 5 minuten en start ze daarna opnieuw.</p> <p>Verminder de voortbewegingssnelheid.</p> <p>Verhoog de maaihoogte.</p>
<p>De icoon Afb. 13.E blijft aan en de acculeds 1, 3 en 5 knipperen.</p> <p>Knoppenbord type "I" en "II"</p>  <p>Knoppenbord type "III"</p> 	<p>De motoren van de maai-inrichtingen slaan af:</p> <p>Zware werkomstandigheden.</p> <p>Verstoppingen die de rotatie van de maai-inrichtingen verhinderen.</p> <p>De maaigroep zit vol met gras.</p>	<p>Verminder de voortbewegingssnelheid.</p> <p>Verhoog de maaihoogte.</p> <p>Verwijder de verstoppingen.</p> <p>Reinig de maaigroep.</p>
<p>De iconen Afb. 13.E en Afb. 13.N blijven aan en de leds van de accu 1, 2 en 4 knipperen.</p> <p>Knoppenbord type "I" en "II"</p>  <p>Knoppenbord type "III"</p> 	<p>Overtemperatuur van de tractiemotor:</p> <p>Belasting van de tractiemotor.</p> <p>Te steile helling.</p> <p>Teveel modder op de wielen.</p>	<p>Leg de machine stil en wacht minstens 5 minuten voordat u de startprocedure herhaalt.</p> <p>Verminder de voortbewegingssnelheid.</p> <p>Verlaag de snelheid en controleer de helling waarop u werkt.</p> <p>Controleer of de wielen niet geblokkeerd zijn en reinig ze eventueel.</p>
<p>De iconen Afb. 13.E en Afb. 13.O blijven aan, de leds van de accu 1, 2, 4 en 5 knipperen.</p> <p>Knoppenbord type "I" en "II"</p>  <p>Knoppenbord type "III"</p> 	<p>De machine is gestart en het tractiepedaal is niet losgelaten (niet in vrijstand).</p>	<p>Schakel de machine uit en herhaal de startprocedure pas nadat u heeft gecontroleerd dat het tractiepedaal in de vrijstand staat (pedaal losgelaten).</p>

Probleem	Oorzaak	Oplossing
<p>De iconen Afb. 13.E en Afb. 13.O blijven aan en de leds van de accu 1, 2, 3 en 5 knipperen.</p> <p>Knoppenbord type "I" en "II"</p>  <p>Knoppenbord type "III"</p> 	<p>De hendel voor de koppeling/ontkoppeling van de transmissie staat in de uitgeschakelde positie.</p>	<p>Controleer de stand van de hendel voor de koppeling/ontkoppeling van de transmissie en zet deze indien nodig terug in de ingeschakelde stand van de transmissie.</p> <p>Als het probleem aanhoudt, contacteer dan een dienstcentrum.</p>
<p>De acculeds Afb. 13.F gaan progressief aan en uit, van links naar rechts, en omgekeerd.</p>	<p>Communicatiefout tussen de elektronische modules.</p>	<p>Schakel de machine uit en herhaal de startprocedure.</p> <p>Als het probleem aanhoudt, contacteer dan een dienstcentrum.</p>

OPMERKINGEN Voor de machines die zijn voorzien van knoppenbord type "III" wordt samen met de foutcombinatie van de leds ook een numerieke foutcode weergegeven in de digits van de acculading (afb. 13.Y). Geef indien nodig de numerieke foutcode door aan het geautoriseerde dienstcentrum.

OPMERKING Contacteer onmiddellijk een geautoriseerd dienstcentrum voor andere problemen die niet in de tabel worden vermeld.

NORSK – Original bruksanvisning

Instruksjonsmanualene er tilgjengelige:

- ▷ på nettsiden stiga.com
- ▷ ved å skanne QR-koden



Download full manual
stiga.com

ADVARSEL: LES DENNE BRUKSANVISNINGEN NØYE FØR DU BRUKER MASKINEN.

Må oppbevares til senere bruk.

MERK Dette dokumentet er ment å gi en enkel veiledning, i papirformat, for bruk og vedlikehold av maskinen under trygge forhold.
For mer detaljert informasjon, last ned den fullstendige bruksanvisningen i digitalt format.

1. SIKKERHETSREGLER

1.1. OPPLÆRING



Bli kjent med kontrollene og en riktig bruk av maskinen. Lær deg å stoppe motoren hurtig. Manglende overhold av advarslene og instruksjonene kan forårsake brann og/eller alvorlige skader.

- La aldri barn eller andre som ikke kjenner til disse bestemmelsene bruke maskinen. Kommunale bestemmelser kan fastsette en tillatt minstealder for bruk.
- Maskinen må aldri brukes hvis brukeren er trøtt eller ikke føler seg vel, eller har inntatt medisiner, narkotika, alkohol eller andre stoffer som nedsetter refleksene eller oppmerksomheten.
- Husk at føreren eller brukeren er ansvarlig for ulykker som påføres tredjepersoner eller deres eiendom. Det er brukeren som er ansvarlig for å vurdere potensielle farer på underlaget hvor arbeidet skal utføres, og som må ta alle forholdsregler for å garantere egen og andres sikkerhet. Dette gjelder spesielt i skråninger, og på ujevne, glatte eller ustabile underlag.
- Dersom maskinen skal overdras eller lånes ut til andre, må brukeren ha lest og forstått bruksanvisningen.

1.2. INNLEDENDE OPPGAVER

Personlig verneutstyr (PVU)

- Bruk egnede klær, kraftige arbeidssko med antisklisåle, og lange benklær. Bruk aldri maskinen barfott eller med åpne sandaler. Bruk hørselsvern.
- Bruk egnede arbeidshansker i alle situasjoner hvor hendene utsettes for risiko.
- Ikke bruk skjerv, frakk, halskjeder, armbånd, vide klær eller klær med stropper, slips, eller annet hengende eller omfangsrikt tilbehør som kan sette seg fast i maskinen, gjenstander eller materialer på arbeidsstedet.
- Sett opp langt hår.

Arbeidsområde/maskin

- Undersøk hele arbeidsområdet grundig, og fjern alt som kan slynges vekk av maskinen eller skade klippeinnretningen/roterende deler (stein, greiner, ståltråd, bein, osv.).

1.3. UNDER BRUK

- Ikke bruk maskinen i eksplosjonsfarlige omgivelser, i nærheten av brennbare væsker, gass eller støv. Elektriske apparater utvikler gnister som kan antenne støv eller damp.
- Ikke utsett maskinen for regn eller våte omgivelser. Vannet

som trenger inn i et elektrisk apparat øker risikoen for elektrisk støt.

- Arbeid bare i dagslys eller i godt kunstig lys, og med gode siktforhold.
- Unngå bruk på vått gress, når det regner og når det er fare for dårlig vær, spesielt hvis det er fare for lyn og torden.
- Hold personer, spesielt barn, og dyr unna arbeidsområdet. Barn må holdes under oppsyn av en voksen.
- Vær spesielt oppmerksom på ujevnheter i terrenget (humper, søkk), skråninger, skjulte farer og eventuelle hinder som kan begrense sikten.
- Vær meget forsiktig i nærheten av grøfter, skrenter eller volder. Maskinen kan velte hvis ett av hjulene kommer over kanten, eller hvis kanten gir etter.
- Klipp på tvers i skråninger, og aldri rett oppover eller nedover. Vær veldig forsiktig når du svinger, og pass på at hjulene ikke støter på hindringer (stein, greiner, røtter, osv.) som kan føre til at maskinen glir sidelengs, eller at du mister kontrollen over maskinen.
- Maskinen må ikke brukes på hellinger større enn 10°, uavhengig av kjøretningen.
- Stans klippeutstyret når du krysser ikke-gresskledd overflate.
- Hold alltid hender og føtter unna klippeinnretningen, både under start og bruk av maskinen.
- Hold alltid god avstand fra utkasteråpningen.
- Bruk aldri maskinen med skadede, manglende eller feilplasserte beskyttelsesdeler (oppsamler, vern for bakutkast).
- Sikkerhetssystemene/mikrobryterne må ikke deaktiveres eller tukles med.
- Vær oppmerksom i skråninger for å unngå velt eller tap av kontrollen over maskinen. De viktigste årsakene til tap av kontroll er:
 - Manglende feste for hjulene.
 - For høy hastighet.
 - Brå retningsendring.
 - Utilstrekkelig bremsing.
 - Maskinen passer ikke til oppgaven.
 - Manglende kjennskap til virkningene fra underlagets forhold.
 - Bruk av maskinen som trekkvogn.

VIKTIG Maskinene som dekkes av denne håndboken er ikke konstruert for bruk som trekkvogn

- Vær oppmerksom på trafikken når maskinen brukes i nærheten av vei.
- Koble fra klippeinnretningen, stopp motoren og ta ut nøkkelen, og sørg for at alle bevegelige deler har stoppet helt:
 - Under frakt av maskinen;
 - Når maskinen forlades uten tilsyn;
 - Før fjerning av årsakene til blokkering eller før tømning av utkasttransportøren;

- Før du sjekker, rengjør eller arbeider på maskinen;
- Etter å ha truffet et fremmedlegeme. Se etter skader på maskinen og foreta de nødvendige reparasjonene før du bruker den igjen;
- Hvis maskinen begynner å vibrere unormalt: sjekk for eventuelle skader; se etter løse deler og stram dem til; sørg for kontroller, utskiftninger eller reparasjoner på et spesialisert senter.



Dersom det oppstår skader eller ulykker mens arbeidet pågår skal motoren slås av øyeblikkelig og maskinen fjernes fra stedet for å unngå flere skader; Ved ulykker med personskader eller skader på tredjepersoner må du umiddelbart praktisere førstehjelp og henvende deg til legevakten for nødvendig behandling. Fjern nøye eventuelle rester som ellers kan forårsake skader på gjenstander, personer eller dyr.

1.4. VEDLIKEHOLD, LAGRING OG TRANSPORT

Et jevnt vedlikehold og en riktig lagring opprettholder maskinens sikkerhet og ytelsesnivå.

- Maskinen må aldri brukes med slitte eller ødelagte deler. Ødelagte eller slitte deler skal byttes ut og aldri repareres. Bruk kun originale reservedeler.
- Under justeringer av maskinen må du passe på og unngå å klemme fingrene mellom klippeinnretningen i bevegelse og maskinens faste deler.
- For å redusere brannfaren må ikke beholdere med avfall oppbevares innendørs.



Støy- og vibrasjonsnivået oppgitt i denne bruksanvisningen er maskinens maksimale bruksverdier. Bruk av en dårlig innstilt klippeinnretning, for høy hastighet og manglende vedlikehold, påvirker støyutslipp og vibrasjoner betydelig. Ta derfor nødvendige tiltak for å redusere mulige skader fra høyt støynivå og vibrasjonsbelastninger. Vedlikehold maskinen, bruk hørselsvern og ta pauser under arbeidet.

1.5. BATTERI/ BATTERILADER

- Bruk kun batteriladere anbefalt av produsenten for å lade batteriene. En uegnet batterilader kan føre til elektrisk støt, overoppheting og lekkasje av batterivæske.
- Bruk kun de spesifikke batteriene som er egnet for maskinen din. Bruk av andre batterier kan medføre personskader og brannfare.
- Hold ubrukte batterier unna metallgjenstander (kontorklips, mynter, nøkler, spiker, skruer osv.) som kan kortslutte kontaktene. Kortslutning mellom batterikontaktene kan føre til antennelse eller brann.
- Bruk ikke batteriladeren i omgivelser med lettantennelige damper, væsker eller på lettantennelige overflater som papir, stoff osv. Batteriladeren blir varm under oppladingen, og det kan oppstå brann.
- Under transport av akkumulatorene må ikke kontaktene kobles til hverandre, og ikke bruk metallbeholderen til transporten.
- Koble batteriladeren kun til stikkontakter med spenning og nettfrekvens som angitt på skiltet.
- Støpselet til batteriladerkabelen må være kompatibel med stikkkontakten. Du må aldri endre på støpselet. Ikke bruk adaptere sammen med batteriladerkabel med jording. Støpsler som ikke er endret og som er egnet for kontakten,

reduserer faren for elektrisk støt.

- For å unngå brudd i strømforsyningen under ladingen:
 - kontroller at den totale rekkevidden til det elektriske systemet er tilstrekkelig;
 - koble maskinen til en stikkontakt med tilstrekkelig strømstyrke;
 - Unngå samtidig bruk av andre elektriske apparater med høyt strømforbruk.
- Ikke oppbevar batteriladerkabelen tilgjengelig for barn.

1.6. MILJØVERN

- Følg nøye de kommunale bestemmelsene for kasting av emballasje, forringede deler eller deler som er sterkt forurensende; Dette avfallet må ikke kastes med husholdningsavfallet, men kildesorteres og leveres til miljøstasjoner som sørger for resirkulering av materialene.
- Følg nøye de kommunale bestemmelsene for avfallsbehandling.
- Når maskinen ikke skal brukes lenger, må den ikke kastes i naturen, men leveres inn til en innsamlingsstasjon i henhold til gjeldende kommunale bestemmelser.



Ikke kast elektroverktøy i husholdningsavfallet. I henhold til direktiv 2012/19/EU om elektrisk og elektronisk avfall, og gjeldende nasjonale lover, skal brukte elektriske apparater leveres inn til mottak for et øko-kompatibelt gjenbruk. Hvis de elektriske apparatene kastes på søppelfyllingen eller graves ned i jorden, kan de giftige stoffene nå grunnvannet og komme inn i næringskjeden og være til skade både for helsen og velferden. For mer detaljert informasjon om avhending av dette produktet, kontakt det ansvarlige organet for deponering av husholdningsavfall eller din forhandler



Ved endt levetid må batteriene avhendes i henhold til gjeldende miljøbestemmelser. Batteriet inneholder materialer som er farlige for folk og miljø. Batteriet må fjernes og avhendes separat ved et mottak for batterier med litiumioner.



Kildesortering av brukte produkter og emballasje tillater resirkulering og gjenbruk av materialene. Gjenbruk av resirkulerte materialer hindrer miljøforurensning og reduserer behovet for råvarer.

2. PRODUKTBESKRIVELSE

Denne maskinen er en traktorklipper.

Maskinen har elektriske motorer som driver klippeinnretningen, og en elektrisk motor som styrer trekraften.

Maskinen er bakhjulsdrevet.

Brukeren kan føre maskinen og bruke hovedkontrollene mens han/hun hele tiden sitter i setet.

Sikkerhetsinnretningene på maskinen stanser motoren og klippeinnretningen innen et par sekunder (avsn. 5.2).

Tiltent bruk og feil bruk

Denne maskinen er designet og bygget for å klippe gress i hager og gressområder.

All annen bruk kan være farlig og forårsake skade på mennesker og/eller ting.

Feil bruk omfatter, men er ikke begrenset til, følgende:

- frakte andre mennesker, barn eller dyr på maskinen;
- bruk maskinen til å skyve laster;
- Bruke klippeinnretningen på gressfrie strekninger;
- Bruke maskinen til oppsamling av løv eller avfall;
- bruke maskinen til å bevege seg på ustabil, glatt, isete, steinete eller ujevnt underlag, sølepytter eller myrer.

VIKTIG Feil bruk av maskinen fører til bortfall av garantien. Videre heves produsenten fra ethvert ansvar, og det er dermed brukeren som er ansvarlig for utgiftene ved skader, personskader eller skader på tredjepersoner.

VIKTIG Maskinen må kun brukes av én person.

VIKTIG Maskinen er ikke godkjent for bruk på offentlig vei. Den må kun brukes på private områder uten trafikk (i henhold til veitrafikkloven).

2.1. MASKINENS KOMPONENTER (FIG. 1)

- Enhet med klippeinnretninger
- Klippeinnretninger
- Deflektor for sideutkast
- Utkastkanal
- Oppsamler
- Vern for bakutkast (tilgjengelig på forespørsel):
- Fører sete
- Knivenes motor
- Transmisjonsmotor
- Batteri
- Fremre støtfanger
- Ratt
- M.Knappanel

2.2. SIKKERHETSSYMBOLER (FIG. 2)



FORSIKTIG

Les instruksjonene før du bruker maskinen.



FORSIKTIG

Ta utnøkkelen og les instruksjonene før du utfører vedlikehold eller reparasjoner.



FARE FOR UTSLYNGING AV GJENSTANDER

Ikke arbeid uten å ha montert det bakre utkastvernet eller oppsamlingsposen (kun for modeller med oppsamling bak).



FARE FOR UTSLYNGING AV GJENSTANDER

Ikke arbeid uten å ha montert deflektoren for sideutkast (kun for modeller med sideutkast).



FARE FOR UTSLYNGING AV GJENSTANDER

Hold personer på avstand fra arbeidsområdet under bruk.



FARE FOR VELT AV MASKINEN

Ikke bruk maskinen i skråninger brattere enn 10°.



FARE FOR KLEMMING

Pass på at barn står på sikker avstand fra maskinen når den er i funksjon.



FARE FOR KUTT

Klippeenhetsbevegelse. Du må aldri stikke inn hverken hender eller føtter i klippeinnretningene.

VIKTIG Klistremerker som er ødelagt eller uleselige må byttes ut. Be om nye klistremerker hos et godkjent servicesenter.

3. MONTERING

VIKTIG *Utpakking og montering må utføres på en flat og solid overflate, med tilstrekkelig plass til å håndtere maskinen og emballasjen, ved bruk av passende verktøy.*

3.1. UTPAKKING

1. Åpne emballasjen forsiktig, pass på at du ikke mister komponenter
2. Les dokumentasjonen som finnes i esken, også bruksanvisningen.
3. Ta alle umonterte deler ut av esken.
4. Gjør følgende for å pakke ut maskinen:
 - Sett enheten med klippeinnretninger i høyeste posisjon (avsn. 4), slik at den ikke skades når maskinen tas ned fra pallen.
 - Flytt spaken for utkoblingen av bakre transmisjon til frigjort posisjon (avsn. 4);
 - Ta maskinen ned fra pallen.

3.2. MONTERING AV RATTET

• **Ratt av typen "I"**

Se figur 3.

• **Ratt av typen "II"**

Se figur 3.

3.3. MONTERING AV SETET

Se figur 4.

3.4. MONTERING AV FREMRE STØTFANGER

• **Type "I"-støtfanger**

Se figur 5.

• **Type "II"-støtfanger**

Se figur 5.

3.5. MONTERING AV DEFLEKTOR FOR SIDEUTKAST (hvis medfølgende)

Se figur 6, 7, 8.

3.6. MONTERING AV SIDEFORSTERKNINGENE TIL ENHETEN MED KLIPPEINNRETNINGER (hvis medfølgende)

Se figur 9.

3.7. MONTERING OG FERDIGSTILLELSE AV BAKPLATEN (hvis medfølgende)

Se figur 10.

3.8. MONTERING AV OPPSAMLINGSSPOSEN (hvis medfølger)

Se figur 11 og 16.

4. BETJENINGSUTSTYR

• **Nøkkelbryter (Fig. 12.A)**

1. Nøkkel ikke satt inn. Strømkretsen er deaktivert og maskinen slås av. Ingen funksjon kan aktiveres.
2. Nøkkel satt helt inn. Maskinen er klar for å startes.

VIKTIG *Ta ut nøkkelen hver gang maskinen står ubrukt eller uten tilsyn.*

• **Trekpedal (Fig. 12.F)**

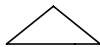

Kjør fremover

Parkering



Kjør bakover

VIKTIG *Trekkekraften kobles ut når føreren forlater setet.*

• **Inn-/utkoblingsspak for transmisjon (fig.12H)**



Innkoblet transmisjon:



Utkoblet transmisjon:

VIKTIG *Inn-/utkoblingsspaken må aldri være i mellomposisjon. Denne tilstanden overoppheter og skader transmisjonen.*

• **Spak for justering av klippehøyde (type "I" og "II")**

Ved å bruke denne spaken (fig.12.G) heves og senkes enheten med klippeinnretninger, som kan plasseres i forskjellige klippehøyder.

• **Knapper for justering av klippehøyde (kun for type "III"-modeller)**

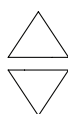

Med disse knappene heves (fig. 13.S) og senkes (fig. 13.T) enheten med klippeinnretninger, som kan plasseres ved 7 ulike klippehøyder.

De syv posisjonene vises grafisk på displayet (fig. 13.W)

• **Nødknapp**

Nødknappen (Fig. 12.B) stopper maskinen umiddelbart i en nødsituasjon.

Knappen har to posisjoner:



Aktivert



Deaktivert

VIKTIG *Med nødknappen aktivert er det ikke mulig å starte maskinen.*

• **Hjelpkontakt for USB-tilbehør (Fig. 12.I)**

Dette uttaket (fig. 12.I) kan lade USB-enheter.

• **Akustiske signalutstyr**

• **Dobbelt lydsignal: manglende innsamlingspose.**

4. Kontinuerlig lydsignal: full innsamlingspose:
5. Enkelt lydsignal: manglende godkjenning av klipping i

revers. Se ikon fig. 13.C.

6. Gjentakende intermitterende signal: nøkkelen er satt inn, men maskinen har ikke blitt startet innen noen få minutter etter at den ble satt inn.

• **Vippespak for oppsamlingsposen (hvis medfølger)**

Når denne spaken er trukket ut, kan oppsamleren vippes for tømningen, og gjøre det enklere for operatøren (fig. 12.E).

• **Type «I»-knappanel (Fig. 12.C)**

Startknapp for maskin



Når nøkkelen er satt helt inn (fig. 12.A), slår denne knappen (fig. 13.A) på maskinen og aktiverer alle funksjonene.

VIKTIG Hvis alle sikkerhetsbetingelser er oppfylt, lyser «READY»-ikonet (fig. 13.K) og maskinen er klar til bruk.



Knapp for innkobling og utkobling av klippeinnretningene



Knapp for klipping i revers
Hold knappen fig. 7.C trykket for klipping i revers.



På-knapp lykt



Ikon Forsiktig



Batteriets LED-lys



Ikon "Ready"
Ikonet fig. 13.K tennes når maskinen er slått på og klar for bruk.



Ikon "Bluetooth"



Ikon overoppheting kontrollere og/eller motor



Ikon spak for innkobling/utkobling av transmisjonen



Ikon bruker om bord



Ikon nødknapp

• **Type «II»-knappanel (Fig. 12.D)**

Følgende knapper og ikoner er til stede, i tillegg til type "I"-knappanel.

Knapp "CRUISE CONTROL"



Gjør følgende for å koble ut enheten og gjenopprette styringen av fremdriftshastigheten med kjørepedalene (fig. 12.F):

Trykk på knappen fig. 13.G. eller

trykk på kjørepedalene (fig. 12.F).



Velgerknapp rotasjonshastighet klippeinnretning
ØKO
NORMAL
BOOST



Ikon ECO



Ikon BOOST

• **Type "III"-knappanel (Fig. 12.L)**

Følgende knapper og ikoner er til stede, i tillegg til type "II"-knappanelet.

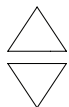

Knapper for regulering av klippehøyde



Knapper for åpne/lukke oppsamler



Batteriets LED-lys



Ikon for hevet innsamlingspose



Ikon klippehøyde



Batteriladingsprosent



Strømforbrukmåler

• **Bluetooth-funksjon**

1. Last ned appen ved å bruke QR-koden vist i fig. 29.
2. Følg instruksjonene.



Bluetooth-koblingen aktiveres automatisk når maskinen starter, og sammenkoblingen med enheten bekreftes av at ikonet på fig. 13.M tennes.

5. BRUK AV MASKINEN

5.1. INNLEDENDE OPPGAVER

• Kontroll av batteriene

Før du tar i bruk maskinen for første gang etter at du har kjøpt den, må du lade batteriet fullstendig (avsn. 6.1).

• Setejustering

Se figur 14.

• Dekktrykk

1. Koble en trykkluftpistol med trykkmåler til hjulventilen (fig. 15).
2. Reguler trykket til verdiene angitt i tabellen "Tekniske data".

• Klargjøring av maskinen

MERK Denne maskinen kan klippe gresset på forskjellige måter; Før arbeidet starter må maskinen klargjøres i henhold til klippingen som skal utføres.

1. Klargjøring for klipping og sideutkast av gresset (kun for modeller med sideutkast)
2. Klargjøring for klipping og oppsamling av gresset i oppsamlingsposen (kun for modeller med oppsamling bak type "III") (fig.16).
3. Klargjøring for klipping og bakutkast av gress (kun for modeller med oppsamling bak) (fig. 17).
4. Klargjøring for klipping og kverning av gress (kun med et spesialsett for "mulching").

• Plassering av antiskalperingshjulene

1. For modeller med sideutkast (fig. 24).
2. For modeller med oppsamling bak (fig. 25).

5.2. SIKKERHETSKONTROLLER



• Generelle sikkerhetskontroller

Del	Resultat
Batterier.	Ingen skade på innpakningen og dekslet.
Betjeningskontroller for knappenelet.	Hele. Ingen skade.
Vern for bakutkast, oppsamler.	Hele. Ingen skade. Montert riktig.
Strømledninger.	Isolasjonen er uskadet. Ingen mekanisk skade.
Aktiver maskinen framover/ bakover og slipp opp kjørepedalen.	Maskinen reduserer hastigheten og stopper.
Sikkerhetsinnretninger	De fungerer som angitt i neste avsnitt.

• Kontroll av sikkerhetsinnretningene

Tilstand	Føreren sitter i setet. Kjørepedal i fri (pedal sluppet). Nødknapp er deaktivert.
Tiltak	Sett nøkkelen helt inn.
Resultat	Maskinen er klar for å startes.

Tilstand	Maskinen er tent eller i bevegelse.
Tiltak	Reis deg opp fra førerisetet.
Resultat	Alle funksjonene deaktiveres. Ikonet fig. 13.E blinker og ikonet fig. 13.P tennes. 

Tilstand	Føreren sitter i setet. Kjørepedal i framoverdrift eller rygging.
Tiltak	Prøv å starte maskinen.
Resultat	Ikonene fig. 13.E og fig. 13.O er tent og batteriets LED-lys 1, 2, 4 og 5 blinker. Knappanel type "I" og "II"  Knappanel type "III" 

Tilstand	Nødknapp er aktivert.
Tiltak	Prøv å starte maskinen.
Resultat	Maskinen starter. Ikonet fig. 13.E blinker og ikonet fig. 13.Q tennes. Trekkraften og klippeinnretningene fungerer ikke. 

Tilstand	Klippeinnretninger innkoblet.
Tiltak	Sett giret i revers uten å holde inne knappen for reversklipping.
Resultat	Klippeinnretningene utkobles.

Tilstand	Klippeinnretninger innkoblet.
Tiltak	Loft oppsamleren og fjern vernet for bakutkast (kun for modeller med oppsamling bak).
Resultat	Klippeinnretningene utkobles.

Tilstand	Maskinen startet og i bevegelse.
Tiltak	Slipp trekkpedalen.
Resultat	Maskinen reduserer hastigheten og stopper.

Tilstand	Maskinen startet og i bevegelse.
Tiltak	Utfør en prøvekjøring.

Resultat	Ingen unormal vibrasjon eller unormal lyd skal være til stede. Styring, kontrollør og pedaler må fungere som de skal.
----------	--



Hvis noen av resultatene avviker fra det som er angitt i tabellene, må du ikke bruke maskinen! Kontakt et servicesenter for nødvendige kontrollør og reparasjon.

5.3. BRUK I SKRÅNINGER

Overhold grensene angitt i tabellen "Tekniske data" og på fig. 18, uansett kjøretretning.

5.4. OPPSTART OG ARBEID

• Oppstart

1. Kontroller at transmisjonen er innkoblet (avsn. 4).
2. Sett deg i setet.
3. Sett nøkkelen helt inn (fig. 12.A).

For modellene type "I" og "II":

1. Vent til den elektriske kontrollen av maskinen er utført. I løpet av denne kontrollen tennes ikonene på knappanelet.
2. Trykk på startknappen (fig. 13.A).
3. Vent til ikonet "Ready" (fig. 13.K) lyser.

For modellene type "III":

1. Vent til maskinens elektriske sjekk er utført. I løpet av denne sjekken tennes ikonene i den runde, midtre delen av knappanelet (fig. 13.F, 13.Y, 13.Z).
2. Trykk på startknappen (fig. 13.A).
3. Vent til alle statusikonene for batteriet (13.F og 13.Y), klippehøyden (13.W) og andre aktive funksjoner er tent.

• Tømming av oppsamleren

VIKTIG Oppsamleren kan kun tømmes når klippeinnretningene er frakoblet; ellers stopper motoren.

Et kontinuerlig lydsignal varsler når oppsamleren er full. Gå frem på følgende måte:

1. Koble ut klippeinnretningene (fig. 13.B) og lydsignalet stopper.
2. Stopp maskinen.

For modellene type "I" og "II":

1. Trekk ut spaken (fig. 20.A - utstyrsavhengig) eller ta tak i det bakre håndtaket (fig. 20.A1) og vipp oppsamleren for å tømme den.
2. Kjør maskinen ca. 1 m frem.
3. Lukk igjen oppsamleren slik at den forblir festet til sperrehaken (fig. 20.B).

For modellene type "III":

1. Trykk i ca. 1 s på oppsamlingsposens åpningsknapp (fig. 13.U) for å åpne den og tømme den helt. Du kan også holde åpningsknappen trykket helt til oppsamleren er åpnet tilstrekkelig til at den kan tømmes. Når du slipper ut knappen, blir oppsamleren værende i nådd posisjon.
2. Kjør maskinen ca. 1 m frem.
3. Hold oppsamlerens lukkeknapp (fig. 13.V) trykket for å lukke den helt.

5.5. STOPP

Gjør følgende for å stoppe maskinen:

1. Slipp opp kjørepedalene for å stoppe framdriften.
2. Ta ut nøkkelen for å slå av maskinen (fig. 12.A).

VIKTIG For å spare batteristrom, ikke la nøkkelen være i når maskinen ikke er i bruk.

5.6. ETTER BRUK

- La maskinen kjøles ned før den settes bort.
- Utfør rengjøringen (Par. 6.2).
- Plasser maskinen i nærheten av en stikkontakt og lad batteriene (avsn. 6.1), slik at den er klar for bruk.

Hver gang du forlater maskinen uten tilsyn, forlater førerplassen eller parkerer maskinen:

1. Stopp maskinen.
2. Still klippeinnretningene inn til lavest høydeinnstilling.
3. Forsikre deg om at alle bevegelige deler har stoppet helt.
4. Ta ut tenningsnøkkelen (fig. 12.A).

6. VEDLIKEHOLD

Sikkerhetsbestemmelsene som skal følges er beskrevet i kap. 1. Følg disse instruksjonene nøye for ikke å pådra deg alvorlige risikoer eller farer:

Før du utfører enhver kontroll, rengjøring eller vedlikehold/innstilling av maskinen:

- Koble ut klippeinnretningen.
- Stopp maskinen.
- Kontroller at alle bevegelige komponenter står stille.
- Ta ut tenningsnøkkelen.
- Bruk egnede klær, arbeidshansker og vernebriller.

VIKTIG La aldri nøkkelen være i eller innenfor rekkevidde for barn eller uautoriserte personer.

6.1. BATTERI

VIKTIG Lading må kun skje med batteriladeren (fig. 22.A). Andre ladesystem kan påføre batteriet uopprettelig skade.

For å lade batteriet:

1. Kjør maskinen inntil en stikkontakt og ta ut nøkkelen (fig. 12.A);
2. Løft opp setet.
3. Ta av dekslet på ladeuttaket (fig. 21.A).
4. Koble den medfølgende batteriladeren (fig. 22.A) til ladeuttaket med egnet bajonettfestet til tilhørende kontakt (fig. 22.B).
5. Sett batteriladerens støpsel inn i stikkkontakten (fig. 23).

Under ladingen blinker batterienes varslings-LED (fig. 13.F) gradvis. Etterhvert som hver enkelt ladenivå nås, lyser tilhørende LED-lys mens de andre fortsetter å blinke.

VIKTIG Batteriet kan holdes under lading på ubestemt tid.

VIKTIG Under lading er alle maskinfunksjoner deaktivert, selv når nøkkelen er satt helt inn.

6.2. RENGJØRING

• Generelle instruksjoner

Rengjør i henhold til følgende instruksjoner etter hver bruk:

- Ikke bruk vannsprut, og unngå å væte motoren og elektriske deler.
- Fjern gressrester og søle som har samlet seg innvendig i chassiset.
- Pass alltid på at luftinntakene er fri for smuss.
- Ikke bruk sterke væsker for rengjøring av chassiset.
- Hold motoren fri for gressrester, løv eller overflødig fett for å redusere risikoen for brann.
- Løft opp dekslet, og bruk trykkluft for å fjerne eventuell skitt eller gress som har samlet opp oppå batteripakken.

• Rengjøring av enheten med klippeinnretninger

VIKTIG Den innvendige rengjøringen av klippeinnretningen

og utkastkanalen må utføres med montert oppsamler og mulching-plugg (hvis finnes), eller med vernet for bakutkast-
tert.

1. Parker maskinen på et flatt og solid underlag.
2. Koble en vannslange (fig. 26.A, 27.A) til en av de to spesialbeslagene og åpne vannet.
3. Sett deg i setet og start maskinen.
4. Senk enheten med klippeinnretninger helt og koble inn klippeinnretningene.
5. La vannet renne i et par minutter, og stopp deretter maskinen.
6. Steng vannet og koble slangen fra koblingen.
7. Gjenta på den andre koblingen.
8. Blås på den øvre delen av enheten (fig. 28) med trykkluft.

6.3. VEDLIKEHOLD AV KLIPPEINNRETNINGEN



Ikketap på klippeinnretningen før tenningsnøkkelen er tatt ut og klippeinnretningen har stoppet helt. Vær oppmerksom på at klippeinnretningen kan bevege seg, selv om nøkkelen har blitt tatt ut (for modeller med batteri).



Alle oppgaver med klippeinnretningene (demontering, sliping, balansering, reparasjon, ny montering og/eller bytting) er krevende arbeid som forutsetter spesialkompetanse, foruten bruk av særskilt utstyr. Av sikkerhetsmessige årsaker skal derfor disse alltid utføres ved et spesialverksted.



Påse at de skadde, vridde og slitte delene alltid skiftes ut sammen de tilhørende skruene, for å bevare balansen.

VIKTIG Bruk alltid originale klippeinnretninger med artikkelnummeret oppgitt i tabellen «Tekniske data».

7. TRANSPORT, LAGRING OG AVHEN- DING

7.1. TRANSPORT

Gjør følgende når maskinen flyttes:

1. Koble ut klippeinnretningen.
2. Sett enheten med klippeinnretninger i høyeste posisjon.
3. Slå av maskinen og ta ut tenningsnøkkelen.
4. Koble ut transmisjonen (avsn. 4).

Gjør følgende ved transport av maskinen på et kjøretøy eller tilhenger:

- Bruk tilstrekkelig kraftige, brede og lange lasteramper.
- Last maskinen med avslått motor, tenningsnøkkelen tatt ut, uten fører og ved å skyve. Bruk et egnet antall personer;
- senk klippeinnretningen;
- Plasser maskinen slik at den ikke utgjør en fare for noen.
- Koble inn transmisjonen (avsn. 4).
- Fest maskinen skikkelig til transportmidlet med tau eller kjettinger for å unngå at den velter.

7.2. OPPBEVARING

Ta ut tenningsnøkkelen når maskinen skal oppbevares.







Maskinen må oppbevares:











- med senket enhet med klippeinnretninger,
- på et tørt sted,
- i le for vær og vind og ved en anbefalt temperatur på mellom 0 og +40°C,
- helst tildekket med en presenning,
- utilgjengelig for barn.
- Pass på å fjerne nøkler eller redskaper brukt til vedlikeholdet.

MERK Batteriet må lades opp minst én gang i måneden og alltid før en gjenopptar aktiviteten.

MERK Plasser maskinen slik at den ikke utgjør fare dersom noen (f.eks. barn eller dyr) skulle komme til å dytte til den.

8. FEILSØKING

Problem	Årsak	Løsning
Maskinen tennes ikke.	Batteriet er utladet.	Lad batteriet (avsn. 6.1).
Uregelmessige kutt	Klippeinnretningene er ikke skarpe.	Kontakt et autorisert servicesenter Autorisert.
	Høy fremdriftshastighet i forhold til klippehøyde.	Reduser fremdriftshastigheten og/eller øk klippehøyden.
	Enheten med klippeinnretninger er full av gress.	Vent til gresset er tørt. Rengjør enheten med klippeinnretninger.
Unormale vibrasjoner ved bruk.	Klippeinnretningene er ikke balansert.	Kontakt et autorisert for kontroller, utskiftinger eller reparasjoner.
	Klippeinnretninger har løsnet.	
	Deler har løsnet. Eventuelle skader	
Ikonet fig. 13.E er tent og batteriets LED-lys 2 og 5 blinker. Knappanel type "I" og "II"  Knappanel type "III" 	Strømoverbelastning fra batteriet som skyldes:	
	For tunge arbeidsforhold.	Reduser fremdriftshastigheten. Øk klippehøyden.
	For bratt skråning.	Reduser fremdriftshastigheten og kontroller skråningen.
Ikonet fig. 13.N blinker. Alle andre indikasjoner på knappanelet (ikoner/LED-lys) fungerer og er synlige. 	Pre-alarm for overoppheting av batteriet, trekkmotoren og/eller motorene til klippeinnretningene som skyldes:	
	Tunge arbeidsforhold.	Reduser fremdriftshastigheten. Øk klippehøyden.
Ikonene fig. 13.E og fig. 13.N er tent og batteriets LED-lys 2 og 4 blinker. Knappanel type "I" og "II"  Knappanel type "III" 	Overoppheting/underoppheting av batteriet som skyldes:	Slå av maskinen og vent i minst 5 minutter før du slår den på igjen.
	Tunge arbeidsforhold.	Reduser fremdriftshastigheten. Øk klippehøyden.
	Uegnete miljøforhold.	Arbeid i miljø med en temperatur eget for maskinens driftsforhold.
Ikonet fig. 13.E er tent og batteriets LED-lys 1, 4 og 5 blinker. Knappanel type "I" og "II"  Knappanel type "III" 	Strømoverbelastning til klippeinnretningene som skyldes:	
	Tunge arbeidsforhold.	Reduser fremdriftshastigheten. Øk klippehøyden.
	Tilstopper hindrer rotasjon av klippeinnretningene.	Fjern tilstopperne.
	Enheten med klippeinnretninger er full av gress.	Rengjør enheten med klippeinnretningene.

Problem	Årsak	Løsning
<p>Ikonene fig. 13.E og fig. 13.N er tent og batteriets LED-lys 1 og 3 blinker.</p> <p>Knappanel type "I" og "II"</p>  <p>Knappanel type "III"</p> 	<p>Overoppheting av motorene til klippeinnretningenes som skyldes:</p> <p>Tunge arbeidsforhold.</p>	<p>Slå av maskinen og vent i minst 5 minutter før du slår den på igjen.</p> <p>Reduser fremdriftshastigheten.</p> <p>Øk klippehøyden.</p>
<p>Ikonet fig. 13.E er tent og batteriets LED-lys 1, 3 og 5 blinker.</p> <p>Knappanel type "I" og "II"</p>  <p>Knappanel type "III"</p> 	<p>Motorene til klippeinnretningene dreier ikke, noe som skyldes:</p> <p>Tunge arbeidsforhold.</p> <p>Tilstopninger hindrer rotasjon av klippeinnretningene.</p> <p>Enheten med klippeinnretninger er full av gress.</p>	<p>Reduser fremdriftshastigheten.</p> <p>Øk klippehøyden.</p> <p>Fjern tilstopningene.</p> <p>Rengjør enheten med klippeinnretningene.</p>
<p>Ikonene fig. 13.E og fig. 13.N er tent og batteriets LED-lys 1, 2 og 4 blinker.</p> <p>Knappanel type "I" og "II"</p>  <p>Knappanel type "III"</p> 	<p>Overoppheting av trekkmotoren som skyldes:</p> <p>Trekkmotor under belastning.</p> <p>For bratt skråning.</p> <p>For mye gjørme på hjulene.</p>	<p>Slå av maskinen og vent i minst 5 minutter før du gjentar startprosedyren.</p> <p>Reduser fremdriftshastigheten.</p> <p>Reduser fremdriftshastigheten og kontroller skråningen.</p> <p>Kontroller at hjulene ikke er blokkerte, og rengjør dem eventuelt.</p>
<p>Ikonene fig. 13.E og fig. 13.O er tent og batteriets LED-lys 1, 2, 4 og 5 blinker.</p> <p>Knappanel type "I" og "II"</p>  <p>Knappanel type "III"</p> 	<p>Maskinen er startet uten at kjørepedalene er sluppet ut (ikke i fri-posisjon).</p>	<p>Slå av maskinen og gjenta kun startprosedyren etter å ha kontrollert at kjørepedalene er i fri-posisjon (pedal sluppet).</p>
<p>Ikonene fig. 13.E og fig. 13.O er tent og batteriets LED-lys 1, 2, 3 og 5 blinker.</p> <p>Knappanel type "I" og "II"</p>  <p>Knappanel type "III"</p> 	<p>Spak for innkobling/utkobling av transmisjon er i posisjon for utkoblet transmisjon.</p>	<p>Kontroller posisjonen til spaken for innkobling/utkobling av transmisjon, og før den eventuelt til posisjon for innkoblet transmisjon.</p> <p>Kontakt et servicesenter hvis problemet vedvarer.</p>

Problem	Årsak	Løsning
Batteriets LED-lys fig. 13.F tennes og slukkes i rekkefølge fra venstre mot høyre, og omvendt.	Kommunikasjonsfeil mellom de elektroniske modulene.	Slå av maskinen og gjenta startprosedyren.
		Kontakt et servicesenter hvis problemet vedvarer.

MERK For maskiner med knappanel type "III", sammen med en feilkombinasjon av LED-lys, vises en numerisk feilkode i sifrene for prosentvis batterilading (fig. 13.Y). Om nødvendig, kommuniser den numeriske feilkoden til det autoriserte servicesenteret.

MERK For ytterligere problemer som ikke er oppført i tabellen, ta umiddelbart kontakt med et autorisert servicesenter.

Instrukcje obsługi są dostępne:

- ▷ na stronie www.stiga.com
- ▷ po zeskanowaniu kodu QR



Download full manual
stiga.com

UWAGA: PRZED UŻYCIEM MASZYNY NALEŻY UWAŻNIE PRZECZYTAĆ NINIEJSZĄ INSTRUKCJĘ.
Zachować do wykorzystania w przyszłości.

UWAGA Niniejszy dokument ma na celu dostarczenie prostego przewodnika w formie papierowej, dotyczącego użytkowania i konserwacji urządzenia w bezpiecznych warunkach. Aby uzyskać bardziej szczegółowe informacje, należy pobrać kompletne instrukcje obsługi w formacie cyfrowym.

1. ZASADY BEZPIECZEŃSTWA

1.1. INSTRUKTAŻ



Zapoznać się dokładnie z systemem sterowania i właściwym sposobem użytkowania maszyny. Należy nauczyć się szybko wyłączać silnik. Nieprzestrzeganie ostrzeżeń i instrukcji może spowodować pożary i/lub ciężkie zranienia.

- W żadnym razie nie należy pozwolić, aby maszyna była użytkowana przez dzieci i osoby nieposiadające wystarczającej wiedzy na temat instrukcji obsługi. Miejscowe przepisy mogą określić najniższą granicę wieku dla użytkowników.
- Nigdy nie należy używać maszyny, jeśli użytkownik czuje się źle lub jest zmęczony lub po zażyciu leków, pod wpływem narkotyków, alkoholu lub innych substancji, które mogą zaburzyć jego refleks lub uwagę.
- Należy pamiętać, że operator lub użytkownik jest odpowiedzialny za wypadki i nieoczekiwane wydarzenia, które mogą zaistnieć wobec innych osób lub ich własności. Ocena ryzyka związanego z cechami terenu przeznaczonego do pracy, a także wybór środków ostrożności gwarantujących bezpieczeństwo operatora, jak i osób postronnych, wchodzi w zakres obowiązków osób użytkujących urządzenie, zwłaszcza, jeśli chodzi o pracę na zboczach, terenach nieregularnych, śliskich lub niestabilnych.
- W przypadku odstąpienia lub wypożyczenia maszyny osobom trzecim, upewnić się, że użytkownik zapoznał się z instrukcjami użytkownika zawartymi w niniejszej instrukcji obsługi.

1.2. CZYNNOŚCI WSTĘPNE

Środki ochrony indywidualnej (ŚOI)

- Nosić odpowiednią odzież, wytrzymałe obuwie robocze z podeszwą antypoślizgową i długie spodnie. Nie uruchamiać urządzenia bez obuwia lub w sandałach. Stosować środki ochrony słuchu.
- Zakładać rękawice robocze we wszystkich sytuacjach zagrożenia dla rąk.
- Nie zakładać szali, koszul, naszyjników, bransoletek, luźnych lub wyposażonych w sznurki ubrań, krawatów oraz innych akcesoriów wiszących lub zbyt obszernych, które mogłyby zaplątać się w maszynę lub w inne przedmioty i materiały znajdujące się w miejscu pracy.
- Związać odpowiednio długie włosy.

Obszar roboczy / Maszyna

- Skontrolować dokładnie całą przestrzeń roboczą i usunąć wszystko to, co mogłyby zostać wyrzucone przez maszynę lub spowodować uszkodzenie urządzenia tnącego/części obracających się (kamienie, gałęzie, druty stalowe, kości, itp.).

1.3. PODCZAS UŻYTKOWANIA

- Nie używać maszyny na obszarze zagrożonym wybuchem, w obecności łatwopalnych cieczy, gazów lub pyłów. Narzędzia elektryczne wytwarzają iskry, które mogą spowodować zapalenie pyłu lub oparów.
- Nie wystawiać maszyny na działanie deszczu lub wilgoci. Woda przenikająca do wnętrza urządzenia zwiększa ryzyko porażenia prądem elektrycznym.
- Należy pracować tylko przy świetle dziennym lub przy dobrym oświetleniu sztucznym oraz przy dobrej widoczności.
- Należy unikać pracy na mokrej nawierzchni, w deszczu, w przypadku ryzyka wystąpienia burzy w szczególności z prawdopodobieństwem błyskawic.
- Oddalić z miejsca pracy osoby postronne, dzieci i zwierzęta. Dzieci powinny się znajdować pod opieką drugiej osoby dorosłej.
- Zwróć szczególną uwagę na nierówności terenu (grzbiety, wgłębienia), pochyłości, ukryte zagrożenia i ewentualne przeszkody które mogą ograniczać widoczność.
- Zachować szczególną ostrożność w pobliżu stromych zboczy, rowów czy wałów ochronnych. Maszyna może się przewrócić, jeżeli jedno z kół wyjdzie poza krawędź lub nastąpi osunięcie się krawędzi.
- Kosić w poprzek zbocza i nigdy w górę/w dół, zachowując ostrożność szczególnie w momencie zmiany kierunku i upewniając się, że urządzenie jest stabilne, i że koła nie napotkały na przeszkody (kamienie, gałęzie, korzenie itd.), które mogłyby spowodować poślizg boczny lub utratę kontroli nad maszyną.
- Maszyna nie może być użytkowana na terenach o nachyleniu przekraczającym 10°, niezależnie od kierunku ruchu.
- Zatrzymać urządzenie tnące podczas przejazdu przez nawierzchnię nieporośniętą trawą.
- Trzymać zawsze ręce i stopy z dala od narzędzia tnącego, zarówno podczas uruchamiania jak i obsługi maszyny.
- Trzymać się zawsze z dala od otworu wyrzutu trawy.
- Nigdy nie należy używać maszyny z uszkodzonymi, wybrakowanymi lub nieprawidłowo zamontowanymi częściami (pojemnik na trawę, osłona tylnego wyrzutu trawy).
- Nie wyłączać, odłączać, usuwać lub modyfikować istniejących systemów bezpieczeństwa / mikro-przełączników.
- Należy zachować szczególną ostrożność na terenach pochyłych, gdzie istnieje ryzyko przewrócenia lub utraty kontroli nad maszyną. Podstawowe przyczyny utraty kontroli są następujące:
 - Brak przyczepności kół.
 - Nadmierna prędkość.
 - Nagła zmiany kierunku.
 - Nieodpowiednie hamowanie.
 - Maszyna nieodpowiednia do danego typu pracy.
 - Brak znajomości zagrożeń wynikających ze szczególnych warunków terenu.
 - Użytkowanie maszyny jako pojazdu holującego.

WAŻNE Maszyny omawiane w niniejszej instrukcji nie zostały zaprojektowane do użytkowania jako pojazd holujący

- Podczas użytkowania maszyny w pobliżu drogi, należy zwracać

uwagę na ruch samochodowy.

- Wyłączyć urządzenie tnące, zatrzymać silnik i wyjąć kluczyk, upewniając się, że wszystkie ruchome części całkowicie się zatrzymały:
 - Podczas transportowania maszyny;
 - Przy każdym pozostawieniu maszyny bez nadzoru;
 - Przed usunięciem przyczyn zablokowania lub odetkaniem dyfuzora rozładunku;
 - Przed skontrolowaniem, czyszczeniem lub pracą na maszynie;
 - Po uderzeniu w obiekt zewnętrzny. Sprawdzić ewentualne uszkodzenia na maszynie i wykonać niezbędne naprawy przed jej ponownym użytkowaniem;
 - Jeśli maszyna zaczyna wibrować w sposób nietypowy: sprawdzić ewentualne uszkodzenia; sprawdzić, czy występują części poluzowane i dokręcić je; przeprowadzić kontrole, wymianę lub naprawy w specjalistycznym serwisie.



W przypadku uszkodzeń lub wypadków przy pracy, należy natychmiast wyłączyć silnik i oddalić maszynę tak, aby nie powodować dalszych szkód; w razie wypadków w wystąpieniem obrażeń ciała osoby obsługującej maszynę lub osoby trzeciej natychmiast rozpocząć procedurę pierwszej pomocy najbardziej właściwą dla zaistniałej sytuacji i zwrócić się do placówki zdrowia w celu poddania się niezbędnej kuracji. Dokładnie usunąć wszelkie pozostałości, które mogłyby spowodować szkody lub obrażenia osób lub zwierząt, gdyby pozostały niezauważone.

1.4. KONSERWACJA, GARAŻOWANIE I TRANSPORT

Regularna konserwacja i właściwe przechowywanie maszyny pozwalają zapewnić bezpieczeństwo użytkowania i wysoką wydajność.

- Nigdy nie używać maszyny, gdy jej części składowe są zużyte lub uszkodzone. Zużyte lub uszkodzone części muszą być wymienione, nigdy nie mogą być naprawiane. Używać wyłącznie oryginalnych części zamiennych.
- Podczas czynności regulacji maszyny zwrócić szczególną uwagę, aby uniknąć uwięzienia palców między poruszającym się urządzeniem tnącym i nieruchomymi częściami maszyny.
- W celu zmniejszenia zagrożenia pożarowego, nie należy pozostawiać pojemników z odpadami wewnątrz pomieszczenia.



Poziom hałas i drgań podany w niniejszych instrukcjach przedstawia maksymalne dopuszczalne wartości tych parametrów podczas użytkowania maszyny. Stosowanie źle wyważonego narzędzia tnącego, zbyt wysoka prędkość ruchu, nieprawidłowe wykonywanie konserwacji lub jej brak wpływają w istotny sposób na zwiększenie emisji hałasu i poziomu drgań. W związku z powyższym należy powziąć środki zapobiegawcze mające na celu usunięcie ewentualnych skutków zbyt wysokiego hałasu i nadmiernych drgań; wykonywać regularną konserwację urządzenia, stosować ochronniki słuchu oraz robić przerwy podczas pracy.

1.5. AKUMULATOR/ŁADOWARKA

- Do ładowania akumulatora należy używać wyłącznie ładowarek akumulatora zalecanych przez producenta. Zastosowanie niewłaściwej ładowarki akumulatora może spowodować porażenie prądem, przegrzanie lub wyciek płynu żrącego z akumulatora.
- Używać wyłącznie ściśle określonych akumulatorów, przewidzianych dla Państwa maszyny. Stosowanie innych

akumulatorów może być przyczyną obrażeń oraz może wywołać zagrożenie pożarowe.

- Nieużywane akumulatory należy trzymać z dala od metalowych przedmiotów (spinaczy biurowych, monet, kluczy, gwoździ, śrub itp.), które mogą spowodować zwarcie styków. Zwarcie styków akumulatora może wywołać zapalenie lub pożar.
- Nie używać ładowarki akumulatora w otoczeniu oparów, substancji łatwopalnych lub na powierzchniach łatwopalnych takich jak papier, tkanina itp. Podczas ładowania, ładowarka akumulatora ulega nagrzaniu, co mogłoby spowodować pożar.
- Podczas transportu akumulatorów, uważać, aby kontakty nie zostały ze sobą połączone i nie używać pojemników metalowych do transportu.
- Podłączać ładowarkę akumulatora wyłącznie do gniazd zasilania o napięciu i częstotliwości zgodnymi z wartościami podanymi na tabliczce znamionowej.
- Wtyczka przewodu ładowarki akumulatora powinna być kompatybilna z gniazdem zasilania. Nigdy nie dokonywać modyfikacji we wtyczce. Nie używać adapterów z przewodem ładowarki akumulatora wyposażonym w uziemienie. Dzięki użyciu wtyczek dostosowanych do gniazda oraz bez modyfikacji, ryzyko porażenia prądem elektrycznym zostaje ograniczone.
- W celu uniknięcia przerw w dostarczaniu prądu elektrycznego podczas ładowania:
 - sprawdzić, czy całkowita obciążalność prądowa instalacji elektrycznej jest odpowiednia;
 - podłączyć maszynę do gniazda zasilania o odpowiednim amperażu;
 - unikać jednoczesnego użytkowania innych urządzeń elektrycznych o dużym poborze mocy.
- Pamiętać, aby przewód ładowania akumulatora był przechowywany w miejscu niedostępnym dla dzieci.

1.6. OCHRONA ŚRODOWISKA

- Przestrzegać skrupulatnie lokalnych przepisów dotyczących usuwania opakowań, zniszczonych części, czy jakichkolwiek innych elementów zanieczyszczających środowisko; odpady te nie mogą być wyrzucane do śmieci, ale muszą być oddzielone i składowane w odpowiednich punktach selektywnego gromadzenia odpadów, które przeprowadzą utylizację tych materiałów.
- Należy skrupulatnie przestrzegać lokalnych przepisów dotyczących utylizacji odpadów.
- Po ostatecznym zaprzestaniu używania maszyny, nie porzucać jej w środowisku, lecz zwrócić się do punktu selektywnego gromadzenia odpadów, zgodnie z obowiązującymi lokalnymi przepisami.



Nie wyrzucać urządzeń elektrycznych wraz z odpadami domowymi. Zgodnie z Dyrektywą Europejską 2012/19/WE w sprawie zużytego sprzętu elektrycznego i elektronicznego oraz jej wykonawstwa zgodnie z przepisami krajowymi, zużyte urządzenia elektryczne muszą być zbierane oddzielnie w celu ponownego ich wykorzystania w sposób przyjazny dla środowiska. Jeżeli urządzenia elektryczne są usuwane na składowisku odpadów lub w terenie, szkodliwe substancje mogą dotrzeć do wód gruntowych i wejść do łańcucha pokarmowego, powodując zagrożenie dla zdrowia ludzkiego i dobrego samopoczucia. Aby uzyskać więcej szczegółowych informacji na temat utylizacji tego produktu, należy zwrócić się do organu odpowiedzialnego za utylizację odpadów z gospodarstw domowych lub do sprzedawcy



Pod koniec okresu użytkowania, w trosce o środowisko naturalne, dokonać utylizacji akumulatora. Akumulator zawiera materiał, który jest niebezpieczny dla osób i otoczenia. Akumulator powinien być poddany utylizacji w wyspecjalizowanym punkcie, który zajmuje się recyklingiem akumulatorów litowo-jonowych.



Dzięki selektywnej zbiórce zużytych produktów i opakowań możliwy jest recykling i ponowne wykorzystanie materiałów. Ponowne wykorzystanie materiałów pochodzących z recyklingu chroni środowisko naturalne i zmniejsza popyt na surowce.

2. OPIS PRODUKTU

Maszyna jest kosiarką do trawy prowadzoną przez operatora siedzącego.

Maszyna jest wyposażona w silniki elektryczne napędzające urządzenie tnące oraz w silnik elektryczny zarządzający napędem. Maszyna jest wyposażona w napęd na tylne koła.

Operator prowadzi maszynę i uruchamia główne przyciski sterujące, siedząc na miejscu kierowcy.

Elementy zabezpieczające zainstalowane w urządzeniu zapewniają zatrzymanie silnika oraz urządzenia tnącego w ciągu kilku sekund (par. 5.2).

Przewidziane użytkowanie i użytkowanie nieprawidłowe

Ta maszyna została zaprojektowana i skonstruowana do koszenia trawy w ogrodach i na terenach trawiastych.

Jakiegolwiek inne użytkowanie może być niebezpieczne i spowodować szkody dla osób i/lub mienia.

Niewłaściwe użycie urządzenia stanowią (przykładowo podane czynności, ale nie tylko):

- transportowanie na maszynie osób, dzieci lub zwierząt;
- używanie maszyny do popychania ładunków;
- włączanie agregatu tnącego na odcinkach pozbawionych trawy;
- wykorzystywanie maszyny do zbierania liści lub odpadów;
- wykorzystywanie maszyny do pokonywania terenów niestabilnych, śliskich, zamrzniętych, pokrytych kamieniami lub niespoistych, podmokłych lub bagnistych.

WAŻNE Niewłaściwe użytkowanie maszyny prowadzi do utraty gwarancji i zwalnia producenta od wszelkiej odpowiedzialności, obciążając użytkownika wszelkimi zobowiązaniami wynikającymi ze szkód lub obrażeń ciała własnych lub wobec osób trzecich.

WAŻNE Niniejsza maszyna powinna być używana przez jednego operatora.

WAŻNE Niniejsza maszyna nie posiada homologacji do jazdy po drogach publicznych. Użytkowanie maszyny (zgodnie z Kodeksem Drogowym) powinno się odbywać wyłącznie w granicach terenów prywatnych, gdzie obowiązuje zakaz ruchu kołowego.

2.1. PODZESPOŁY MASZINY (RYS. 1)

- Agregat tnący
- Urządzenia tnące
- Deflektor boczny wyrzutu trawy
- Tunel wyrzutu
- Pojemnik na trawę
- Oslona tylnego wyrzutu trawy (dostępna na zamówienie)
- Fotel kierowcy
- Silnik ostry
- Silnik napędowy
- Akumulator
- Zderzak przedni
- Kierownica
- Klawiatura

2.2. OZNAKOWANIE BEZPIECZEŃSTWA (RYS. 2)



UWAGA

Przed przystąpieniem do użytkowania

maszyny należy przeczytać instrukcje.



UWAGA

Wyjąć kluczyk i przeczytać instrukcje przed przystąpieniem do jakiegokolwiek czynności konserwacyjnej lub naprawy.



RYZIKO WYRZUCENIA PRZEDMIOTÓW

Nie pracować bez uprzedniego zamontowania osłony tylnego wyrzutu trawy lub pojemnika na trawę (tylko w modelach z tylnym pojemnikiem).



RYZIKO WYRZUCENIA PRZEDMIOTÓW

Nie pracować bez uprzedniego zamontowania deflektora bocznego wyrzutu (tylko w modelach z wyrzutem bocznym).



RYZIKO WYRZUCENIA PRZEDMIOTÓW

Podczas użytkowania osoby postronne powinny przebywać poza obszarem roboczym.



RYZIKO WYWRÓCENIA MASZINY

Nie używać maszyny na pochyłościach przekraczających 10°.



RYZIKO ZMIAŹDZENIA

Upewnić się, że dzieci przebywają z dala od maszyny w czasie jej działania.



RYZIKO PRZECIĘCIA

Poruszać się urządzenia tnące. Nie wkładać rąk ani stóp do komory urządzeń tnących.

WAŻNE Uszkodzone lub nieczytelne etykiety należy wymienić. Zwrócić się o nowe etykiety do autoryzowanego serwisu.

3. MONTAŻ

WAŻNE Rozpakowanie i montaż należy wykonać na płaskiej i twardej powierzchni, z wystarczającą przestrzenią do przemieszczania maszyny i opakowania oraz przy użyciu odpowiednich narzędzi.

3.1. ROZPAKOWYWANIE

1. Otworzyć opakowanie zachowując ostrożność, by nie zgubić znajdujących się w nim elementów
2. Zapoznać się z dokumentacją znajdującą się w opakowaniu, np. z niniejszymi instrukcjami.
3. Wyjąć wszystkie luźne elementy z kartonu.
4. Rozpakować urządzenie, zachowując następujące środki ostrożności:
 - doprowadzić do maksymalnej wysokości agregat tnący (par. 4), aby uniknąć uszkodzenia go w momencie opuszczania urządzenia z palety podstawowej;
 - ustawić dźwignię odblokowywania tylnej przekładni w pozycji odblokowanej (par. 4);
 - opuścić maszynę z palety podstawowej.

3.2. MONTAŻ KIEROWNICY

• Kierownica typu „I”

Patrz rysunek 3.

• Kierownica typu „II”

Patrz rysunek 3.

3.3. MONTAŻ FOTEŁA KIEROWCY

Patrz rysunek 4.

3.4. MONTAŻ PRZEDNIEGO ZDERZAKA

• Zderzak typu „I”

Patrz rysunek 5.

• Zderzak typu „II”

Patrz rysunek 5.

3.5. MONTAŻ DEFLEKTORA WYRZUTU BOCZNEGO (jeśli przewidziano)

Patrz rysunek 6, 7, 8.

3.6. MONTAŻ WZMOCNIEŃ BOCZNYCH AGREGATU TNĄCEGO (jeśli przewidziano)

Patrz rysunek 9.

3.7. MONTAŻ I UZUPEŁNIENIE TYLNEJ PŁYTY (jeśli przewidziano)

Patrz rysunek 10.

3.8. MONTAŻ POJEMNIKA NA TRAWĘ (jeśli przewidziano)

Patrz rysunek 11, 16.

4. ELEMENTY STERUJĄCE

• Stacyjka z kluczykiem (Rys. 12.A)

1. Kluczyk wyjęty. Obwód zasilania jest odłączony i maszyna wyłącza się, nie można aktywować żadnej funkcji.
2. Kluczyk włożony do oporu. Maszyna jest gotowa do uruchomienia.

WAŻNE Wyjąć kluczyk przed każdym pozostawieniem maszyny bez nadzoru.

• Pedał napędu (Rys. 12.F)



Jazda do przodu

Postój



Jazda do tyłu

WAŻNE Napęd wyłącza się, kiedy operator schodzi z fotela.

• Dźwignia włączania/wyłączania napędu (rys. 12.H)



Napęd włączony:



Napęd wyłączony:

WAŻNE Dźwignia włączania/wyłączania nie powinna nigdy znajdować się w pozycji pośredniej. Takie ustawienie powoduje nadmierne nagrzanie i uszkodzenie napędu.

• Regulacja wysokości cięcia (typ „I” i „II”)

Przy pomocy tej dźwigni (rys. 12.G) możliwe jest podnoszenie i opuszczanie agregatu tnącego, który może być umieszczony na różnych wysokościach cięcia.

• Przyciski regulacji wysokości cięcia (tylko w modelach typu „III”)

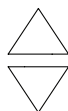

Przy pomocy tych przycisków możliwe jest podnoszenie (rys. 13.S) i opuszczanie (rys. 13.T) agregatu tnącego, który może być umieszczony na 7 różnych wysokościach cięcia. Siedem pozycji jest wskazane graficznie na wyświetlaczu (rys. 13.W)

• Przycisk awaryjny

Przycisk awaryjny (Fig. 12.B) umożliwia natychmiastowe zatrzymanie maszyny w nagłym przypadku.

Przycisk ma dwie pozycje:



Aktywny



Nieaktywny

WAŻNE Jeśli przycisk awaryjny jest aktywny, nie można uruchomić maszyny.

• Gniazdo pomocnicze do akcesoriów USB (Rys. 12.I)

To gniazdo (rys. 12.I) może ładować urządzenia USB.

• Urządzenia do sygnalizacji dźwiękowej

• Podwójna sygnalizacja dźwiękowa: brak pojemnika na trawę.

4. Sygnalizacja dźwiękowa ciągła: pojemnik na trawę pełny:
5. Sygnał dźwiękowy pojedynczy: brak zgody na koszenie na biegu wstecznym. Patrz ikona na rys. 13.C.
6. Przerwywany powtarzający się sygnał: kluczyk jest włożony, ale maszyna nie została uruchomiona w ciągu kilku minut od jego włożenia.

• **Dźwignia przechylania pojemnika na trawę (jeśli przewidziano)**

Dźwignia ta, którą można wyciągnąć z jej gniazda, pozwala przechylić pojemnik na trawę w celu jego opróżnienia, zmniejszając konieczność wysiłku ze strony operatora (rys. 12.E).

• **Klawiatura typu „I” (Rys. 12.C)**

Przycisk uruchamiania maszyny



Przy kluczyku włożonym do oporu (rys. 12.A), ten przycisk (rys. 13.A) włącza maszynę i aktywuje wszystkie funkcje.

WAŻNE Jeśli wszystkie warunki bezpieczeństwa zostaną spełnione, podświetla się ikona „READY” (Rys. 13.K) i maszyna jest gotowa do użycia.



Przycisk włączania i wyłączania urządzeń tnących



Przycisk umożliwiający koszenie na biegu wstecznym
Przytrzymywanie przycisku rys. 7.C daje zgodę na koszenie na biegu wstecznym.



Przycisk włączania światła



Ikona Uwaga



Led akumulatora



Ikona „Ready”
Ikona, rys. 13.K, podświetla się, kiedy maszyna jest włączona i gotowa do użycia.



Ikona „Bluetooth”



Ikona przegrzania sterowników lub silnika



Ikona dźwigni włączenia/wyłączenia napędu



Ikona obecności operatora na maszynie



Ikona przycisku awaryjnego

• **Klawiatura typu „II” (Rys. 12.D)**

Występują następujące przyciski i ikony poza klawiaturą typu „I”.

Przycisk „CRUISE CONTROL”



Aby wyłączyć urządzenie i przywrócić sterowanie prędkością jazdy za pomocą pedału napędu (rys. 12.F), wystarczy:
naciśnąć przycisk, rys. 13.G.
lub
naciśnąć pedał napędu (rys. 12.F).



Przełącznik obrotów urządzenia tnącego
ECO
NORMAL
BOOST



Ikona ECO



Ikona BOOST

• **Klawiatura typu „III” (Rys. 12.L)**

Występują następujące przyciski i ikony poza klawiaturą typu „I”.

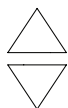

Przyciski do regulacji wysokości cięcia



Przyciski do otwierania/zamykania pojemnika na trawę



Led akumulatora



Ikona podniesionego pojemnika na trawę



Ikona wysokości cięcia



Wartość procentową naładowania akumulatora



Wskaźnik poboru prądu

• **Funkcja Bluetooth**

1. Pobrać aplikację za pomocą kodu QR umieszczonego na Rys. 29.
2. Postępować według instrukcji.



Połączenie bluetooth włącza się automatycznie po uruchomieniu maszyny i nawiązaniu połączenia z urządzeniem, potwierdzonym przez włączenie ikony, rys. 13.M.

5. UŻYTKOWANIE MASZINY

5.1. CZYNNOSCI WSTĘPNE

• Kontrola akumulatorów

Przed użyciem maszyny po raz pierwszy po zakupie przystąpić do pełnego naładowania akumulatora (par. 6.1).

• Regulacja fotela kierowcy

Patrz rysunek 14.

• Ciśnienie w oponach

1. Podłączyć pistolet na sprężone powietrze wyposażony w manometr do zaworu koła (rys. 15).
2. Dostosować ciśnienie do wartości wskazanych w tabeli "Dane techniczne".

• Przygotowanie maszyny do pracy

UWAGA Maszyna ta umożliwia koszenie trawnika na różne sposoby; przed rozpoczęciem pracy należy odpowiednio przygotować maszynę, w zależności od wybranego sposobu koszenia.

1. Przygotowanie do koszenia i wyrzutu bocznego trawy na ziemię (tylko w modelach z wyrzutem bocznym)
2. Przygotowanie do koszenia i zbierania trawy w pojemniku na trawę (tylko w modelach z tylnym pojemnikiem typu „III”) (rys. 16).
3. Przygotowanie do koszenia i wyrzutu tylnego trawy na ziemię (tylko w modelach z tylnym pojemnikiem) (rys. 17).
4. Przygotowanie do koszenia i rozdrabniania trawy (tylko z odpowiednim zestawem mulczującym).

• Ustawienie kólek zapobiegających skalpowaniu terenu

1. W przypadku modeli z wyrzutem bocznym (rys. 24).
2. W przypadku modeli z tylnym pojemnikiem (rys. 25).

5.2. KONTROLE BEZPIECZEŃSTWA



• Ogólne kontrole bezpieczeństwa

Część	Wynik
Akumulatory.	Brak uszkodzeń na ich osłonie i pokrywie.
Elementy sterujące klawiatury.	Nienaruszone. Brak uszkodzeń.
Ostona wyrzutu tylnego, pojemnik na trawę.	Nienaruszone. Brak uszkodzeń. Zamontowane prawidłowo.
Kable elektryczne.	Cała izolacja w stanie nienaruszonym. Brak uszkodzeń mechanicznych.
Wykonać jazdę do przodu i do tyłu i zwolnić pedał napędu.	Maszyna zwalnia i zatrzymuje się.
Urządzenia bezpieczeństwa	Działają zgodnie z opisem zamieszczonym w kolejnym paragrafie.

• Kontrole urządzeń bezpieczeństwa

Stan	Operator siedzi na fotelu. Pedał napędu w pozycji neutralnej (pedał zwolniony). Przycisk awaryjny wyłączony.
Działanie	Włożyć kluczyk do oporu.
Wynik	Maszyna jest gotowa do uruchomienia.

Stan	Maszyna włączona lub w ruchu.
Działanie	Wstać z fotela operatora.
Wynik	Wszystkie funkcje się wyłączają. Ikona, rys. 13.E, miga i włącza się ikona, rys. 13.P. 

Stan	Operator siedzi na fotelu. Pedał napędu w pozycji jazdy do przodu lub do tyłu.
Działanie	Spróbować włączyć maszynę.
Wynik	Ikony, rys. 13.E i rys. 13.O, pozostają włączone, diody akumulatora 1, 2, 4 i 5 migają. Klawiatura typu „I” i „II”  Klawiatura typu „III” 

Stan	Przycisk awaryjny włączony.
Działanie	Spróbować włączyć maszynę.
Wynik	Maszyna włącza się. Ikona, rys. 13.E, miga i włącza się ikona, rys. 13.Q. Napęd i urządzenia tnące nie działają. 

Stan	Urządzenia tnące włączone
Działanie	Włączyć bieg wsteczny bez wciskania przycisku zgody na koszenie na biegu wstecznym.
Wynik	Urządzenia tnące wyłączają się.

Stan	Urządzenia tnące włączone
Działanie	Podnieść pojemnik na trawę lub zdjąć ostonę wyrzutu tylnego (tylko w modelach z pojemnikiem na trawę z tyłu).
Wynik	Urządzenia tnące wyłączają się.

Stan	Maszyna włączona i w ruchu.
Działanie	Zwolnić pedał napędu.
Wynik	Maszyna zwalnia i zatrzymuje się.

Stan	Maszyna włączona i w ruchu.
Działanie	Wykonać jazdę próbną.

Wynik	Nie powinny występować żadne nieprawidłowe drgania, żadne niewłaściwe dźwięki. Układ kierowniczy, elementy sterowania i pedały powinny działać prawidłowo.
-------	---



Jeśli którykolwiek wynik różni się od danych wskazanych w poniższych tabelach, nie należy użytkować urządzenia! Należy zwrócić się o pomoc do centrum serwisowego w celu dokonania przeglądu i naprawy urządzenia.

5.3. UŻYTKOWANIE MASZYNY NA TERENACH POŁOŻONYCH NA ZBOCZACH

Należy przestrzegać limitów podanych w tabeli „Dane techniczne” i na rys. 18, bez względu na kierunek jazdy.

5.4. URUCHAMIANIE I PRACA

• Uruchomienie

1. Sprawdzić, czy włączony jest napęd (par. 4).
2. Usiąść za kierownicą.
3. Włożyć kluczyk do oporu (rys. 12.A).

Dla modeli typu „I” i „II”:

1. Poczekać na wykonanie kontroli elektrycznej maszyny, podczas której ikony klawiatury podświetlają się.
2. Nacisnąć przycisk uruchamiania (rys. 13.A).
3. Poczekać aż ikona „Ready” (rys. 13.K) zacznie świecić się światłem stałym.

Dla modeli typu „III”:

1. Poczekać na wykonanie kontroli elektrycznej maszyny, podczas której podświetlają się ikony znajdujące się wewnątrz środkowego okrągłego obszaru klawiatury (rys. 13.F, 13.Y, 13.Z).
2. Nacisnąć przycisk uruchamiania (rys. 13.A).
3. Poczekać, aż podświetlą się ikony stanu akumulatora (13.F i 13.Y), wysokość cięcia (13.W) i inne aktywne funkcje.

• Opróżnienie pojemnika na trawę

WAŻNE Opróżnienie pojemnika na trawę jest możliwe wyłącznie przy wyłączonych urządzeniach tnących; w przeciwnym razie, nastąpi zatrzymanie silnika.

Ciągły sygnał akustyczny sygnalizuje przepełnienie pojemnika na trawę.

Postępować w następujący sposób:

1. Wyłączyć urządzenia tnące (rys.13.B). Wówczas sygnał zostanie przerwany.
2. Zatrzymać urządzenie.

Dla modeli typu „I” i „II”:

1. Wyciągnąć dźwignię (rys. 20.A – jeśli jest przewidziana) lub chwycić tylny uchwyt (rys. 20.A1) i przechylić pojemnik na trawę, aby go opróżnić.
2. Przejechać maszyną około 1 m.
3. Zamknąć pojemnik na trawę tak, aby pozostał zaczepony o hak (rys. 20.B).

Dla modeli typu „III”:

1. Trzymać wciśnięty przez około 1 sekundę przycisk otwierania pojemnika (rys. 13.U), aby całkowicie go otworzyć i opróżnić; ewentualnie można trzymać też wciśnięty przycisk otwierania pojemnika aż do momentu osiągnięcia otwarcia koniecznego do jego opróżnienia. Po zwolnieniu przycisku pojemnik pozostanie w osiągniętej pozycji.
2. Przejechać maszyną około 1 m.
3. Trzymać wciśnięty przycisk zamykania pojemnika na trawę (rys. 13.V), aby go całkowicie zamknąć.

5.5. ZATRZYMANIE

W celu zatrzymania urządzenia:

1. Zwolnić pedał napędu, aby zatrzymać ruch.
2. Wyłączyć maszynę, wyjmując kluczyk (rys. 12.A).

WAŻNE Aby zachować naładowanie akumulatorów, nie należy zwalniać włożonego kluczyka, kiedy maszyna nie jest używana.

5.6. WSKAZÓWKI PO ZAKOŃCZENIU UŻYTKOWANIA

- Odczekać, aż silnik wystygnie przed umieszczeniem maszyny w jakimkolwiek pomieszczeniu.
- Oczyszczyć (Par. 6.2).
- Ustawić maszynę w pobliżu gniazda zasilania i doładować akumulatory (par.6.1), aby były w pełni sprawne przy następnym użyciu maszyny.

Wyżej opisane czynności wykonać za każdym razem w przypadku pozostawienia maszyny bez nadzoru, opuszczenia miejsca za kierownicą lub zaparkowania maszyny:

1. Zatrzymać urządzenie.
2. Ustawić agregat tnący na minimalnej wysokości.
3. Upewnić się, że wszystkie ruchome części całkowicie się zatrzymały.
4. Wyjąć kluczyk ze stacyjki (Rys. 12.A).

6. KONSERWACJA

Zasady bezpieczeństwa, których należy przestrzegać podczas korzystania z urządzenia opisane są w rozdz. 1. Postępować zgodnie z instrukcjami, aby uniknąć poważnych zagrożeń i niebezpieczeństw podczas pracy maszyny:

Przed przystąpieniem do kontroli, czyszczenia lub konserwacji / regulacji maszyny:

- Wyłączyć urządzenie tnące.
- Zatrzymać urządzenie.
- Upewnić się, że wszystkie ruchome elementy zostały zatrzymane.
- Wyjąć kluczyk ze stacyjki.
- Założyć odpowiednią odzież, rękawice robocze i okulary ochronne.

WAŻNE Nigdy nie zostawiać klucza w stacyjce lub w zasięgu dzieci lub nieodpowiednich osób.

6.1. AKUMULATOR

WAŻNE Ładowanie powinno odbywać się wyłącznie przy pomocy ładowarki (rys. 22.A). Inne systemy ładowania akumulatora mogą powodować jego nieodwracalne uszkodzenie.

W celu doładowania akumulatora:

1. Zbliżyć maszynę do gniazda zasilania i wyjąć kluczyk (rys.12.A);
2. Podnieść fotel;
3. Podnieść zaślepkę gniazda ładowania (rys. 21.A);
4. Podłączyć do gniazda ładowania ładowarkę dołączoną do wyposażenia (rys. 22.A) za pomocą specjalnego bagnetu mocującego odpowiednie złącze (rys. 22.B);
5. Podłączyć ładowarkę do gniazda sieciowego, wkładając odpowiednią wtyczkę (rys. 23).

Podczas ładowania diody sygnalizacyjne akumulatora (rys. 13.F) migają progresywnie. Po osiągnięciu każdego progu naładowania odpowiednia dioda led świeci światłem ciągłym, podczas gdy pozostałe nadal migają.

WAŻNE Akumulator może pozostawać podłączony do źródła napięcia przez czas nieokreślony.

WAŻNE Podczas ładowania wszystkie funkcje maszyny są wyłączone, nawet gdy kluczyk jest całkowicie włożony.

6.2. CZYSZCZENIE

• Ogólne zalecenia

Po każdym użyciu należy wyczyścić maszynę zgodnie z instrukcjami podanymi poniżej:

- Nie stosować strumienia wody oraz unikać moczenia silnika i komponentów elektrycznych.
- Usunąć pozostałości trawy i błoto nagromadzone wewnątrz podwozia.
- Upewnić się zawsze, że wloty powietrza są wolne zanieczyszczeń.
- Nie używać agresywnych płynów do czyszczenia podwozia.
- Aby zmniejszyć ryzyko pożaru, usuwać z silnika pozostałości trawy, liście lub nadmiar smaru.
- Podnieść pokrywę i usunąć sprężonym powietrzem ewentualne resztki zanieczyszczeń lub trawy, które gromadzą się pod pakietem akumulatorowym.

• Czyszczenie agregatu tnącego

WAŻNE Mycie wnętrza agregatu tnącego i tunelu wyrzutowego musi być wykonywane z zamontowanym pojemnikiem na trawę i założoną zatyczką do mulczowania (jeśli występuje) lub z zamontowaną osłoną tylnego wyrzutu.

1. Ustawić maszynę na płaskim, równym i twardym podłożu.
2. Podłączyć przewód do wody (rys. 26.A, 27.A) do jednej z dwóch odpowiednich złączy i odkręcić wodę.
3. Usiąść za kierownicą i uruchomić maszynę.
4. Całkowicie opuścić urządzenie tnące i załączyć urządzenie tnące.
5. Pozwolić na przepływ wody przez kilka minut i zatrzymać maszynę.
6. Zakręcić wodę i odłączyć rurę od złączy.
7. Powtórzyć procedurę dla drugiej złączy.
8. Przedmuchać górną część agregatu (rys. 28) strumieniem sprężonego powietrza.

6.3. KONSERWACJA URZĄDZENIA TNĄCEGO



Nie dotykać urządzenia tnącego przed wyjęciem kluczyka ze stacyjki i przed jego całkowitym zatrzymaniem się. Zachować ostrożność, ponieważ urządzenie tnące może się poruszać, nawet po wyjęciu kluczyka (w modelach z akumulatorem).



Wszystkie czynności dotyczące urządzeń tnących (demontaż, ostrzenie, wyważenie, naprawa, ponowne zamontowanie i/lub wymiana) są pracami odpowiedzialnymi, które oprócz użycia odpowiedniego sprzętu; ze względów bezpieczeństwa, zalecane jest zawsze zlecenie tych czynności specjalistycznemu serwisowi.



Zawsze wymieniać uszkodzone, nieprawidłowe lub zużyte urządzenie tnące razem z właściwymi śrubami, aby zachować odpowiednie wyważenie.

WAŻNE Należy zawsze używać oryginalnych urządzeń tnących, posiadających kod znajdujący się w tabeli „Dane Techniczne”.

7. TRANSPORT, GARAŻOWANIE I UTYLIZACJA

7.1. TRANSPORT

Podczas przemieszczania urządzenia należy:

1. wyłączyć urządzenie tnące;
2. ustawić agregat tnący na maksymalnej wysokości;
3. wyłączyć maszynę i wyjąć kluczyk ze stacyjki;
4. wyłączyć napęd (par. 4).

Podczas transportu urządzenia na pojeździe samochodowym lub przyczepie, należy:

- używać ramp o odpowiedniej wytrzymałości, szerokości i długości;
- załadować maszynę z wyłączonym silnikiem elektrycznym, kluczykiem wyjętym ze stacyjki, bez kierowcy, popychając ją przy wykorzystaniu odpowiedniej liczby osób;
- obniżyć zespół tnący;
- ustawić urządzenie tak, aby nie stwarzać dla nikogo zagrożeń;
- włączyć napęd (par. 4);
- przymocować ją mocno do środka transportu za pomocą lin lub łańcuchów, aby uniknąć przewrócenia się maszyny i jej uszkodzenia.

7.2. MAGAZYNOWANIE

Gdy maszyna ma być garażowana, wyjąć kluczyk ze stacyjki.





Przechowywać maszynę:







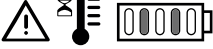

- ze spuszczonego całym agregatem tnącym,
- w suchym środowisku;
- w miejscu zabezpieczonym przed niekorzystnymi warunkami atmosferycznymi, w cieniu, w zalecanej temperaturze od 0 do +40°C;
- w miarę możliwości przykryta pokrowcem;
- w miejscu niedostępnym dla dzieci;
- należy upewnić się, że usunięte zostały klucze lub narzędzia używane do konserwacji.



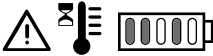

UWAGA Należy zapewnić kompletne naładowanie akumulatora co najmniej raz w miesiące i zawsze przed ponownym użytkowaniem.

UWAGA Ustawić maszynę w taki sposób, aby nie stanowiła zagrożenia w razie kontaktu, także przypadkowego, z osobami, dziećmi lub zwierzętami.

8. IDENTYFIKACJA USTEREK

Usterka	Przyczyna	Sposób usunięcia
Maszyna nie włącza się.	Rozładowany akumulator.	Naładować akumulator (par. 6.1).
Nierówne koszenie	Stopień naostrzenia urządzeń tnących jest niewystarczający.	Należy zwrócić się o pomoc do autoryzowanego centrum serwisowego.
	Zbyt duża prędkość jazdy w stosunku do wysokości koszonej trawy. Agregat tnący jest pełen trawy.	Zmniejszyć prędkość jazdy i/lub zwiększyć wysokość koszenia. Odczekać, aż trawa będzie sucha. Oczyścić agregat tnący.
Nadmierne drgania podczas użytkowania.	Niewyważone urządzenia tnące. Poluzowane urządzenia tnące. Poluzowane elementy. Ewentualne uszkodzenia	Należy zwrócić się o pomoc do autoryzowanego centrum serwisowego w celu wykonania kontroli, wymiany lub naprawy.
Ikona, rys. 13.E, pozostaje włączona i diody akumulatora 2 i 5 migają. Klawiatura typu „I” i „II”  Klawiatura typu „III” 	Przeciążenie akumulatora z powodu:	
	Zbyt ciężkich warunków pracy.	Zmniejszyć prędkość jazdy. Zwiększyć wysokość koszenia.
	Zbyt strome zbocze.	Zmniejszyć prędkość jazdy i sprawdzić nachylenie terenu.
Ikona, rys. 13.N, miga. Wszystkie inne wskazania na klawiaturze (ikony/diody LED) działają i są widoczne. 	Alarm wstępny nadmiernej temperatury akumulatora, silnika napędu i/lub silników urządzeń tnących:	
	Ciężkie warunki pracy.	Zmniejszyć prędkość jazdy. Zwiększyć wysokość koszenia.
Ikony, rys. 13.E i rys. 13.N, pozostają włączone, diody akumulatora 2 i 4 migają. Klawiatura typu „I” i „II”  Klawiatura typu „III” 	Przegrzanie/zbyt niska temperatura akumulatora:	Wyłączyć maszynę, poczekać przynajmniej 5 minut, a następnie ponownie ją uruchomić.
	Ciężkie warunki pracy.	Zmniejszyć prędkość jazdy. Zwiększyć wysokość koszenia.
	Nieodpowiednie warunki pomieszczenia.	Pracować w środowisku o temperaturze odpowiedniej do warunków roboczych maszyny.

Usterka	Przyczyna	Sposób usunięcia
<p>Ikona, rys. 13.E, pozostaje włączona i diody akumulatora 1, 4 i 5 migają.</p> <p>Klawiatura typu „I” i „II”</p>  <p>Klawiatura typu „III”</p> 	Przeciążenie urządzeń tnących:	
	Ciężkie warunki pracy.	Zmniejszyć prędkość jazdy. Zwiększyć wysokość koszenia.
	Elementy blokujące, które uniemożliwiają obracanie się urządzenia tnącego.	Usunąć blokady.
	Agregat tnący jest pełen trawy.	Oczyszczyć agregat tnący.
<p>Ikony, rys. 13.E i rys. 13.N, pozostają włączone, diody akumulatora 1 i 3 migają.</p> <p>Klawiatura typu „I” i „II”</p>  <p>Klawiatura typu „III”</p> 	Przegrzanie silników urządzeń tnących:	Wyłączyć maszynę, poczekać przynajmniej 5 minut, a następnie ponownie ją uruchomić.
	Ciężkie warunki pracy.	Zmniejszyć prędkość jazdy. Zwiększyć wysokość koszenia.
<p>Ikona, rys. 13.E pozostaje włączona i diody akumulatora 1, 3 i 5 migają.</p> <p>Klawiatura typu „I” i „II”</p>  <p>Klawiatura typu „III”</p> 	Przeciągnięcie silników urządzeń tnących:	
	Ciężkie warunki pracy.	Zmniejszyć prędkość jazdy. Zwiększyć wysokość koszenia.
	Elementy blokujące, które uniemożliwiają obracanie się urządzenia tnącego.	Usunąć blokady.
	Agregat tnący jest pełen trawy.	Oczyszczyć agregat tnący.
<p>Ikony, rys. 13.E i rys. 13.N, pozostają włączone, diody akumulatora 1, 2 i 4 migają.</p> <p>Klawiatura typu „I” i „II”</p>  <p>Klawiatura typu „III”</p> 	Nadmierna temperatura silnika napędowego:	Wyłączyć maszynę i poczekać przynajmniej 5 minut przed powtórzeniem procedury uruchamiania.
	Przeciążenie silnika napędowego.	Zmniejszyć prędkość jazdy.
	Zbyt strome zbocze.	Zmniejszyć prędkość i sprawdzić nachylenie terenu.
	Zbyt duża ilość błota na kołach.	Sprawdzić, czy koła nie są zablokowane i, jeśli to konieczne, wyczyścić je.

Usterka	Przyczyna	Sposób usunięcia
<p data-bbox="71 105 381 169">Ikony, rys. 13.E i rys. 13.O, pozostają włączone, diody akumulatora 1, 2, 4 i 5 migają.</p> <p data-bbox="71 193 262 213">Klawiatura typu „I” i „II”</p>  <p data-bbox="71 296 232 317">Klawiatura typu „III”</p> 	<p data-bbox="404 105 714 148">Maszyna jest uruchomiona z nie zwolnionym pedałem napędu (nie w pozycji neutralnej).</p>	<p data-bbox="736 105 1047 193">Wyłączyć maszynę i powtórzyć procedurę uruchamiania dopiero po upewnieniu się, że pedał napędu znajduje się w pozycji neutralnej (pedał zwolniony).</p>
<p data-bbox="71 413 381 456">Ikony, rys. 13.E i rys. 13.O, włączone, diody akumulatora 1, 2, 3 i 5 migają.</p> <p data-bbox="71 480 262 501">Klawiatura typu „I” i „II”</p>  <p data-bbox="71 584 232 604">Klawiatura typu „III”</p> 	<p data-bbox="404 413 714 456">Dźwignia włączania/wyłączania napędu w pozycji odłączonej.</p>	<p data-bbox="736 413 1047 480">Sprawdzić pozycję dźwigni włączania/wyłączania napędu i, jeśli to konieczne, przestawić ją do pozycji włączonego napędu.</p> <p data-bbox="736 493 1047 536">Jeśli problem nadal występuje, zwrócić się do centrum serwisowego.</p>
<p data-bbox="71 700 381 743">Diody akumulatora, rys. 13.F, włączają się i gasną kolejno, od lewej do prawej i odwrotnie.</p>	<p data-bbox="404 700 714 743">Błąd komunikacji między modułami elektronicznymi na maszynie.</p>	<p data-bbox="736 700 1047 743">Wyłączyć maszynę i powtórzyć procedurę uruchamiania.</p> <p data-bbox="736 756 1047 799">Jeśli problem nadal występuje, zwrócić się do centrum serwisowego.</p>

UWAGA W przypadku maszyn wyposażonych w klawiaturę typu „III” razem z kombinacją diod odpowiadającą błędowi wyświetlany jest kod numeryczny błędu w miejscu wartości procentowej naładowania akumulatora (rys. 13.Y). Jeśli będzie to konieczne, podać numeryczny kod błędu Autoryzowanemu Centrum Serwisowemu.

UWAGA W przypadku dalszych problemów niewymienionych w tabeli, natychmiast skontaktować się z Autoryzowanym Centrum Pomocy.

PORTUGUÊS - Tradução do manual original

Os manuais de instruções estão disponíveis:

- ▷ no [website stiga.com](#)
- ▷ digitalizando o código QR



Download full manual
[stiga.com](#)

ATENÇÃO: ANTES DE USAR A MÁQUINA, LEIA ATENTAMENTE O PRESENTE MANUAL.

Guarde para qualquer outra necessidade futura.

NOTA O objetivo deste documento é fornecer um guia simples, em formato de papel, para a utilização e manutenção segura da máquina. Para informações mais detalhadas descarregue os manuais de instruções completos em formato digital.

1. NORMAS DE SEGURANÇA

1.1. PREPARAÇÃO

 **Familiarize-se com os comandos e com o uso apropriado da máquina. Aprender a parar rapidamente o motor. A inobservância das advertências e das instruções pode provocar incêndios e/ou lesões graves.**

- Nunca permita que a máquina seja utilizada por crianças ou por pessoas que não tenham conhecimento das instruções. As leis locais podem estabelecer uma idade mínima para o utilizador.
- Nunca use a máquina caso o utilizador se encontre numa situação de cansaço ou de mal-estar, ou caso tenha ingerido medicamentos, drogas, álcool ou substâncias nocivas para os seus reflexos e atenção.
- Lembre-se que o operador ou o utilizador é responsável por acidentes e imprevistos que possam ocorrer com outras pessoas ou com a sua propriedade. É da responsabilidade do utilizador a avaliação dos potenciais riscos do terreno onde deve trabalhar, bem como tomar todas as precauções necessárias de forma a garantir a sua segurança e a de terceiros, especialmente em declives, terrenos acidentados, escorregadios ou instáveis.
- Caso a máquina seja cedida ou emprestada a outros, certifique-se de que o utilizador toma conhecimento das instruções de uso contidas no presente manual.

1.2. OPERAÇÕES PRELIMINARES

Dispositivos de proteção individual (DPI)

- Use vestuário adequado, calçado de trabalho resistente com sola antiderrapante e calça comprida. Não acione a máquina com os pés descalços ou com sandálias abertas. Use protetores auriculares.
- Use luvas de trabalho em todas as situações de risco para as mãos.
- Não use cachecóis, camisas, colares, pulseiras, vestuário com partes soltas e com laços ou gravatas e, para além disso, acessórios pendentes que possam ficar presos na máquina ou em objetos e materiais presentes no local de trabalho.
- Prenda adequadamente os cabelos compridos.

Área de trabalho / Máquina

- Inspeccione cuidadosamente toda a área de trabalho e retire tudo o que puder ser expelido pela máquina ou que possa danificar o dispositivo de corte/órgãos rotativos (pedras, ramos, fios de ferro, ossos, etc.).

1.3. DURANTE A UTILIZAÇÃO

- Não utilize a máquina em ambientes com risco de explosão, em presença de líquidos inflamáveis, gás ou poeira. Os aparelhos elétricos geram faíscas que podem incendiar a poeira ou os

vapores.

- Não exponha a máquina à chuva ou a ambientes molhados. A água que penetra numa ferramenta aumenta o risco de choque elétrico.
- Trabalhe somente à luz do dia ou com uma boa luz artificial e em condições de boa visibilidade.
- Evite trabalhar na relva molhada, sob a chuva e com risco de temporais, especialmente caso haja probabilidade de raios.
- Afaste pessoas, crianças e animais da área de trabalho. É necessário que as crianças sejam supervisionadas por um outro adulto.
- Preste particular atenção às irregularidades do terreno (elevações, sulcos), aos declives, aos perigos ocultos e à presença de eventuais obstáculos que possam limitar a visibilidade.
- Preste muita atenção na proximidade de barrancos, valas ou diques. A máquina pode tombar caso uma roda passe por uma borda ou caso a borda ceda.
- Trabalhe no sentido diagonal do declive, nunca no sentido de subida/descida, prestando muita atenção nas trocas de direção, verificando sempre o próprio ponto de apoio e certificando-se de que as rodas não encontrem obstáculos (pedras, ramos, raízes, etc.) que possam provocar o deslizamento lateral ou a perda de controlo da máquina.
- A máquina não deve ser utilizada em declives superiores a 10°, independentemente do sentido de marcha.
- Pare o dispositivo de corte ao atravessar superfícies não relvadas.
- Deixe sempre mãos e pés longe do dispositivo de corte, durante o arranque e uso da máquina.
- Fique sempre longe da abertura de escape.
- Nunca utilize a máquina com as proteções danificadas, ausentes ou posicionadas incorretamente (saco de recolha, proteção de descarga traseira).
- Não desconecte, desative, remova ou adultere os sistemas de segurança/microinterruptores presentes.
- Preste atenção nos terrenos em declive, os quais requerem um cuidado especial para evitar tombamentos, ou perda de controlo da máquina. Os motivos principais para perder o controlo são:
 - Falta de aderência das rodas.
 - Velocidade excessiva.
 - Trocas bruscas de direção.
 - Travagem inadequada.
 - Máquina não apropriada à utilização.
 - Falta de conhecimento sobre os efeitos que podem resultar das condições do terreno.
 - Utilização da máquina como veículo de tração.

IMPORTANTE As máquinas objeto deste manual não são projetadas para serem utilizadas como veículos de reboque

- Quando utilizar a máquina perto de ruas, preste atenção ao trânsito.
- Desative o dispositivo de corte, desligue o motor e retire a chave, certificando-se de que todas as partes em movimento estejam totalmente paradas:

- Durante o transporte da máquina;
- Sempre que deixar a máquina sem vigilância;
- Antes de eliminar as causas do bloqueio ou desobstruir o coletor de escape;
- Antes de verificar, limpar ou trabalhar na máquina;
- Após ter atingido um corpo estranho. Verifique se a máquina está danificada e efetue as reparações necessárias antes de a utilizar novamente;
- Se a máquina começa a vibrar de forma anómala: verificar eventuais danos; verificar se há partes soltas e apertá-las; Efetuar as verificações, substituições ou reparações junto a um Centro Especializado.



Em caso de rupturas ou acidentes durante o trabalho, pare imediatamente o motor e afaste a máquina de forma a não provocar outros danos; em caso de acidentes com lesões pessoais ou a terceiros, adote imediatamente os procedimentos de primeiros socorros mais adequados ao caso e procure um Centro de Saúde para os tratamentos necessários. Remova cuidadosamente eventuais detritos que possam provocar danos ou lesões a pessoas ou animais, caso permaneçam inobservados.

1.4. MANUTENÇÃO, ARMAZENAGEM E TRANSPORTE

Uma manutenção regular e um armazenamento correto preserva a segurança da máquina e o nível do seu desempenho.

- Nunca utilize a máquina com partes desgastadas ou danificadas. As peças danificadas ou deterioradas devem ser substituídas e nunca deverão ser reparadas. Utilize somente peças de reposição originais.
- Durante as operações de regulação da máquina, preste atenção para evitar que os dedos fiquem presos entre o dispositivo de corte em movimento e as partes fixas da máquina.
- Para reduzir o risco de incêndio, não deixe recipientes com os materiais residuais no interior de um local.



O nível de ruído e de vibrações indicado nas presentes instruções são valores máximos de utilização da máquina. O uso de um elemento de corte desequilibrado, a velocidade excessiva de movimento, a falta de manutenção influenciam de modo significativo as emissões sonoras e as vibrações. Consequentemente, é necessário adotar medidas preventivas capazes de eliminar possíveis danos devidos a um ruído elevado e aos esforços por vibrações efetue a manutenção da máquina, use protetores de ouvido antirruído e faça pausas durante o trabalho.

1.5. BATERIA / CARREGADOR DE BATERIA

- Para carregar a bateria, utilize apenas o carregador de bateria recomendado pelo fabricante. Um carregador de bateria inadequado pode provocar um choque elétrico, o aquecimento excessivo ou a fuga de líquido corrosivo da bateria.
- Utilize apenas as baterias específicas destinadas à sua máquina. O uso de outras baterias pode provocar lesões e risco de incêndio.
- Mantenha as baterias não utilizadas longe de objetos metálicos (clipes de escritório, moedas, chaves, pregos, parafusos, etc.) que possam provocar um curto-circuito nos contactos. Um curto-circuito dos contactos da bateria pode originar combustões ou incêndios.
- Não use o carregador de bateria em ambientes onde estejam presentes substâncias inflamáveis ou em superfícies facilmente inflamáveis, como papel, tecido, etc. Durante a recarga, o

- carregador de bateria se aquece e pode provocar um incêndio.
- Durante o transporte dos acumuladores, preste atenção para que os contactos não sejam conectados entre si e não use contentores metálicos para o transporte.
- Ligue o carregador de bateria apenas a tomadas com a tensão e a frequência da rede elétrica indicadas na placa.
- A ficha do cabo do carregador de baterias deve ser compatível com a tomada de corrente. Nunca modifique a ficha. Não utilize adaptadores com o cabo do carregador de baterias equipado com fio terra. As fichas não modificadas e apropriadas à ficha reduzem o risco de choque elétrico.
- Para evitar interrupções no fornecimento de corrente elétrica durante a recarga:
 - verifique se a capacidade total do sistema elétrico é adequado;
 - ligue a máquina a uma ficha de corrente com amperagem suficiente;
 - evite a utilização simultânea de outros os aparelhos elétricos de absorção elevada.
- Não conserve o cabo da carga de baterias no alcance das crianças.

1.6. PROTEÇÃO DO MEIO AMBIENTE

- Siga rigorosamente as normas locais para a eliminação de embalagens, partes deterioradas ou qualquer elemento de forte impacto ambiental; estes resíduos não devem ser deitados no lixo, mas devem ser separados e entregues nos centros de recolha apropriados, que providenciarão à reciclagem dos materiais.
- Siga rigorosamente as normas locais para a eliminação dos materiais residuais.
- No momento da desativação, não abandone a máquina no meio ambiente, mas contate um centro de recolha, em conformidade com as normas locais vigentes.



Não jogue os aparelhos elétricos junto com os lixos domésticos. Em conformidade com a Diretiva Europeia 2012/19/UE sobre resíduos de equipamentos elétricos e eletrónicos e a sua execução conforme as normas nacionais, os equipamentos elétricos inutilizados devem ser recolhidos separadamente, a fim de que sejam reutilizados de modo eco-compatível. Se os equipamentos elétricos forem eliminados num aterro ou no solo, as substâncias nocivas podem atingir a camada aquífera e entrar na cadeia alimentar, danificando a sua saúde e o bem-estar. Para informações mais detalhadas sobre a eliminação deste produto, contacte o Órgão competente para a eliminação de resíduos domésticos ou o seu Revendedor



No término da sua vida útil, elimine as baterias com a devida atenção ao nosso ambiente. A bateria contém material que é perigoso para nós e para o ambiente. Ela deve ser removida e eliminada separadamente numa estrutura que aceite as baterias de íons de lítio.



A recolha diferenciada de produtos e embalagens usados permite a reciclagem dos materiais e a reutilização dos mesmos. A reutilização dos materiais reciclados ajuda a prevenir a poluição ambiental e reduz a demanda de matérias-primas.

2. DESCRIÇÃO DO PRODUTO

Esta máquina é um corta-relvas com condutor sentado a bordo. A máquina está equipada com motores elétricos que acionam o dispositivo de corte e um motor elétrico que controla a tração. A máquina vem equipada com tração traseira. O operador é capaz de conduzir a máquina e acionar os comandos principais permanecendo sempre sentado no lugar da direção. Os dispositivos de segurança montados na máquina, previnem a paragem do motor e do dispositivo de corte após alguns segundos (par. 5.2).

Utilização prevista e uso indevido

Esta máquina foi concebida e construída para o corte da relva em jardins e áreas gramíneas.

Qualquer outra utilização pode ser perigosa e causar danos a pessoas e/ou bens.

Incluem-se no uso inadequado (como, por exemplo, mas não somente):

- transportar outras pessoas, crianças ou animais na máquina;
- utilizar a máquina para empurrar cargas;
- acionar o dispositivo de corte no segmentos sem relva;
- utilizar a máquina para a recolha de folhas ou detritos;
- utilizar a máquina para a passagem sobre terrenos instáveis, escorregadios, congelados, com pedras ou desnivelados, poças de água ou charcos.

IMPORTANTE *O uso inadequado da máquina provoca a invalidação da garantia e isenta o Fabricante de toda e qualquer responsabilidade, competindo ao utilizador os ónus decorrentes de danos ou lesões próprias ou a terceiros.*

IMPORTANTE *A máquina deve ser utilizada por um único operador.*

IMPORTANTE *A máquina não é homologada para a utilização em estradas públicas. Só pode ser utilizada (em relação ao Código da Estrada) exclusivamente em áreas privadas, sem acesso ao tráfego.*

2.1. COMPONENTES DA MÁQUINA (FIG. 1)

- Conjunto dos dispositivos de corte
- Dispositivos de corte
- Defletor de descarga lateral
- Canal de expulsão
- Saco de recolha
- Proteção de descarga traseira (disponível a pedido)
- Banco de condução
- Motor das lâminas
- Motor de transmissão
- Bateria
- Para-choque dianteiro
- Volante
- Botoneira

2.2. SINALIZAÇÃO DE SEGURANÇA (FIG. 2)



ATENÇÃO

Leia as instruções antes de usar a máquina.



ATENÇÃO

Retire a chave e leia as instruções antes de efetuar qualquer operação de manutenção ou reparação.



PERIGO DE EXPULSÃO DE OBJETOS

Não trabalhe sem antes ter montado a proteção de descarga traseira ou o saco de recolha (apenas para os modelos com recolha traseira).



PERIGO DE EXPULSÃO DE OBJETOS

Não trabalhe sem antes ter montado o defletor de descarga lateral (apenas para os modelos com descarga lateral).



PERIGO DE EXPULSÃO DE OBJETOS

Deixe as pessoas fora da área de trabalho durante a utilização.



PERIGO DE TOMBAMENTO DA MÁQUINA

Não use esta máquina em declives superiores a 10°.



PERIGO DE ESMAGAMENTO

Certifique-se de que as crianças se mantêm afastadas da máquina quando estiver a funcionar.



PERIGO DE CORTE

Dispositivos de corte em movimento. Não introduza as mãos ou pés no interior do alojamento dos dispositivos de corte.

IMPORTANTE *As etiquetas adesivas danificadas ou ilegíveis devem ser substituídas. Solicite as novas etiquetas ao seu centro de assistência autorizado.*

3. MONTAGEM

IMPORTANTE A remoção da embalagem e a montagem devem ser efetuadas numa superfície plana e sólida, com espaço suficiente para a movimentação da máquina e das embalagens.

3.1. REMOÇÃO DA EMBALAGEM

1. Abra a embalagem com cuidado e atenção para não perder os componentes
2. Consulte a documentação inserida na caixa, incluindo as presentes instruções.
3. Retire da caixa todos os componentes não montados.
4. Retire a máquina da embalagem seguindo as seguintes precauções:
 - eleve até a altura máxima o conjunto do dispositivo de corte (par. 4), para evitar danificá-lo no momento da descida da máquina do palete de base;
 - coloque a alavanca de desbloqueio da transmissão traseira na posição desbloqueada (par. 4);
 - retire a máquina do palete de base.

3.2. MONTAGEM DO VOLANTE

• **Volante de tipo “I”**

Ver figura 3.

• **Volante de tipo “II”**

Ver figura 3.

3.3. MONTAGEM DO BANCO

Ver figura 4.

3.4. MONTAGEM DO PARA-CHOQUE DIANTEIRO

• **Para-choque de tipo “I”**

Ver figura 5.

• **Para-choque de tipo “II”**

Ver figura 5.

3.5. MONTAGEM DO DEFLETOR DE DESCARGA LATERAL (se houver)

Ver figura 6, 7, 8.

3.6. MONTAGEM DOS REFORÇOS LATERAIS DO CONJUNTO DOS DISPOSITIVOS DE CORTE (se houver)

Ver figura 9.

3.7. MONTAGEM E ACABAMENTO DA PLACA TRASEIRA (se houver)

Ver figura 10.

3.8. MONTAGEM DO SACO DE RECOLHA (se houver)

Ver figura 11, 16.

4. COMANDOS DE CONTROLO

• **Computador de chave (Fig. 12.A)**

1. Chave retirada. O circuito de alimentação é desativado e a máquina desliga-se, nenhuma função é ativável.
2. Chave totalmente inserida. A máquina está pronta para a ignição.

IMPORTANTE Retire a chave sempre que deixar a máquina sem uso ou sem vigilância.

• **Pedal de tração (Fig. 12.F)**



Estacionamento



IMPORTANTE A tração é desengatada quando o operador levanta do banco.

• **Alavanca de engate/desengate da transmissão (Fig. 12.H)**



IMPORTANTE A alavanca de engate/desengate nunca deve encontrar-se em posição intermédia. Esta condição superaquece e danifica a transmissão.

• **Alavanca de regulação da altura de corte (tipo “I” e “II”)**

Com esta alavanca (fig. 12.G), é possível levantar e baixar o conjunto dos dispositivos de corte que pode ser posicionado em alturas de corte diferentes.

• **Botões de regulação da altura de corte (apenas para os modelos tipo “III”)**

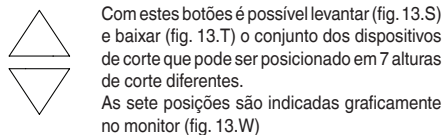

• **Botão de emergência**

O botão de emergência (fig. 12.B) permite parar imediatamente a máquina em caso de emergência.

O botão tem duas posições:



IMPORTANTE Com o botão fungiforme de emergência ativado, a máquina não pode ser ligada.

• **Tomada auxiliar para acessórios USB (Fig. 12.I)**

Esta tomada (fig. 12.I) pode carregar os dispositivos USB.

- **Dispositivo de sinalização acústica**
- **Duplo sinal sonoro: falta de saco de recolha.**

4. Sinal sonoro contínuo: saco de recolha cheio:
5. Sinal sonoro único: falta de consenso para o corte em marcha-atrás. Observar o ícone da fig. 13.C.
6. Sinal intermitente repetido: a chave é inserida, mas a máquina não foi iniciada poucos minutos após ter sido inserida.

• **Alavanca de basculamento do saco de recolha (se houver)**
Esta alavanca, que pode ser retirada do seu alojamento, permite que o saco de recolha seja inclinado para o esvaziamento, reduzindo o esforço exigido ao operador (fig. 12.E).

• **Botoneira tipo "I" (Fig. 12.C)**

Botão de arranque da máquina



Com a chave totalmente inserida (fig. 12.A), este botão (fig. 13.A) liga a máquina e ativa todas as funções.

IMPORTANTE Se todas as condições de segurança forem respeitadas, o ícone "READY" (fig. 13.K) ilumina-se e a máquina está pronta para ser utilizada.



Botão de engate/desengate dos dispositivos de corte



Botão de consenso para o corte em marcha-atrás
Premindo e mantendo premido o botão fig. 7.C, é dada a autorização para o corte em marcha-atrás.



Botão de iluminação dos faróis



Ícone Atenção



LED bateria



Ícone "Ready"
O ícone (fig. 13.K) ilumina-se quando a máquina está ligada e pronta a funcionar.



Ícone "Bluetooth"



Ícone sobretemperatura do controlador e/ou motor



Ícone alavanca de engate/desengate da transmissão



Ícone presença de operador a bordo



Ícone botão de emergência

• **Botoneira tipo "II" (Fig. 12.D)**

Os seguintes botões e ícones estão presentes, para além da botoneira tipo "I".

Botão "CRUISE CONTROL"



Para desativar o dispositivo e restaurar o comando da velocidade de avanço através do pedal da tração (fig. 12.F), basta: premir o botão (fig. 13.G).

ou
carregar no pedal da tração (fig. 12.F).



Botão seletor de regime do dispositivo de corte
ECO
NORMAL
BOOST



Ícone ECO



Ícone BOOST

• **Botoneira tipo "III" (Fig. 12.L)**

Os seguintes botões e ícones estão presentes, para além da botoneira tipo "II".

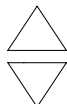

Botões de regulação da altura de corte



Botões de abertura/fecho do saco de recolha



LED bateria



Ícone do saco de recolha elevado



Ícone da altura de corte



Percentual de carga da bateria



Indicador de absorção da corrente

• **Função Bluetooth**

1. descarregue a App através do QR Code mostrado na fig. 29.
2. siga as instruções.



A ligação Bluetooth é ativada automaticamente quando a máquina é ligada e a ligação ao dispositivo é confirmada pelo ícone fig. 13.M.

5. USO DA MÁQUINA

5.1. OPERAÇÕES PRELIMINARES

• Controlo das baterias

Antes de utilizar a máquina pela primeira vez, após a aquisição, efetue a recarga completa da bateria (par. 6.1).

• Regulação do banco

Ver figura 14.

• Pressão dos pneus

1. Ligue uma pistola de ar comprimido com um manómetro à válvula da roda (fig. 15).
2. Regule a pressão de acordo com os valores indicados na tabela "Dados Técnicos".

• Predisposição da máquina para o trabalho

NOTA Esta máquina permite efetuar o corte do relvado em várias modalidades; antes de iniciar o trabalho é oportuno predispor a máquina com base em como se pretende realizar o corte da relva.

1. Predisposição para o corte e a descarga lateral da relva no solo (apenas para os modelos com descarga lateral)
2. Predisposição para o corte e a recolha da relva no saco de recolha (apenas para os modelos com recolha traseira tipo "III") (fig. 16).
3. Predisposição para o corte e a descarga traseira da relva no solo (apenas para os modelos com recolha traseira) (fig. 17).
4. Predisposição para o corte e a trituração da relva (apenas com o kit "mulching" específico).

• Posicionamento das rodinhas anti-deslize

1. Para os modelos com carga lateral (fig. 24).
2. Para os modelos com recolha traseira (fig. 25).

5.2. VERIFICAÇÕES DE SEGURANÇA



• Verificações gerais de segurança

Objeto	Resultado
Baterias.	Sem danos ao seu invólucro e à tampa.
Comandos de controlo da botoneira.	Inteiros. Nenhum dano.
Proteção de descarga traseira, saco de recolha.	Inteiros. Nenhum dano. Montados corretamente.
Cabos elétricos.	Todo o isolamento intacto. Nenhum dano mecânico.
Conduza a máquina para frente/trás e solte o pedal da tração.	A máquina diminui de velocidade e para.
Dispositivos de segurança	Funcionam como indicado no parágrafo seguinte.

• Verificações dos dispositivos de segurança

Estado	Operador sentado. Pedal da tração em posição neutra (pedal solto). Botão de emergência desativado.
Ação	Insira a chave completamente.
Resultado	A máquina está pronta para a ignição.

Estado	Máquina ligada ou em movimento.
Ação	Levantar-se do banco de condução.
Resultado	Todos os serviços serão desativados. O ícone da fig. 13.E pisca e o ícone da fig. 13.P ilumina-se. 

Estado	Operador sentado. Pedal da tração em posição de marcha à frente ou marcha-atrás.
Ação	Tente ligar a máquina.
Resultado	Os ícones fig. 13.E e fig. 13.O permanecem acesos, os LEDs da bateria 1, 2, 4 e 5 piscam. Botoneira tipo "I" e "II"  Botoneira tipo "III" 

Estado	Botão de emergência ativado.
Ação	Tente ligar a máquina.
Resultado	A máquina liga. O ícone da fig. 13.E pisca e o ícone da fig. 13.Q ilumina-se. A tração e os dispositivos de corte não funcionam. 

Estado	Dispositivos de corte engatados
Ação	Acione a marcha-atrás sem manter premido o botão de autorização para o corte em marcha-atrás.
Resultado	Os dispositivos de corte desengatam.

Estado	Dispositivos de corte engatados
Ação	Levante o saco de recolha ou retire a proteção de descarga traseira montados (somente para os modelos com recolha traseira).
Resultado	Os dispositivos de corte desengatam.

Estado	Máquina ligada e em movimento.
Ação	Solte o pedal da tração.
Resultado	A máquina diminui de velocidade e para.

Estado	Máquina ligada e em movimento.
Ação	Realize uma condução de teste.

Resultado	Nenhuma vibração ou som anormal deve estar presente. Direção, comandos e pedais devem funcionar corretamente.
-----------	--



Se qualquer um dos resultados diferir muito daquilo que está assinalado nas tabelas, não utilize a máquina! Contate um centro de assistência para os controles necessários e para a reparação.

5.3. USO EM TERRENOS COM DECLIVE

Respeite os limites indicados na Tabela "Dados Técnicos" e na "fig. 18", independentemente do sentido de marcha.

5.4. ARRANQUE E TRABALHO

• Arranque

1. Controle se a transmissão está engatada (par. 4).
2. Sente-se no lugar da condução.
3. Insira totalmente a chave (fig. 12.A).

Para os modelos tipo "I" e "II":

1. Aguarde que seja efetuada a verificação elétrica da máquina, durante a qual os ícones da botoneira se iluminam.
2. Prima o botão de arranque (fig. 13.A).
3. Aguarde que o ícone "Ready" (fig. 13.K) seja iluminado com luz fixa.

Para os modelos tipo "III":

1. Aguarde a verificação elétrica da máquina, durante a qual os ícones na área central circular da botoneira se iluminam (fig. 13.F, 13.Y, 13.Z).
2. Prima o botão de arranque (fig. 13.A).
3. Aguarde até que os ícones de estado da bateria (13.F e 13.Y), a altura de corte (13.W) e outras funções ativas estejam iluminados.

• Esvaziamento do saco de recolha

IMPORTANTE O esvaziamento do saco de recolha apenas pode ser efetuado com os dispositivos de corte desengatados; Caso contrário, o motor para.

Um sinal acústico contínuo sinaliza o enchimento do saco de recolha. Proceda como indicado a seguir:

1. Desengate os dispositivos de corte (par. 13.B) e o sinal é interrompido.
2. Parar a máquina.

Para os modelos tipo "I" e "II":

1. Puxe a alavanca (fig. 20.A - se houver) ou segure a pega traseira (fig. 20.A1) e incline o saco de recolha para o esvaziar.
2. Avance a máquina em cerca de 1 m.
3. Volte a fechar o saco de recolha para ficar preso ao gancho de retenção (fig. 20.B).

Para os modelos tipo "III":

1. Prima o botão de abertura do saco (fig. 13.U) durante cerca de 1 s para o abrir completamente e esvaziá-lo; em alternativa, pode manter o botão de abertura do saco premido até ser atingida a abertura necessária para o esvaziamento. Quando o botão for libertado, o saco permanecerá na posição alcançada.
2. Avance a máquina em cerca de 1 m.
3. Mantenha premido o botão de fecho do saco (fig. 13.V) para voltar a fechá-lo completamente.

5.5. PARAGEM

Para parar a máquina:

1. Solte o pedal da tração para interromper o movimento.
2. Desligue a máquina removendo a chave (fig. 12.A).

IMPORTANTE Para preservar a carga das baterias, não deixe a chave inserida quando esta não estiver a ser utilizada.

5.6. APÓS A UTILIZAÇÃO

- Deixe a máquina arrefecer antes de a colocar em qualquer ambiente.
- Efetue a limpeza (par. 6.2).
- Coloque a máquina em proximidade duma tomada de corrente e recarregue as baterias (par. 6.1), para que esteja em plena eficiência no momento da próxima utilização.

Sempre que deixar a máquina sem vigilância, que sair do lugar de condução ou estacionar a máquina:

1. Parar a máquina.
2. Coloque o conjunto dos dispositivos de corte na posição de altura mínima.
3. Certifique-se de que todas as partes em movimento estejam totalmente paradas.
4. Retire a chave de ignição (fig. 12.A).

6. MANUTENÇÃO

As normas de segurança que deverão ser seguidas encontram-se descritas no cap. 1. Respeite escrupulosamente tais indicações para não correr graves riscos ou perigos:

Antes de efetuar qualquer controlo, limpeza ou intervenção de manutenção/regulação na máquina:

- Desengate o dispositivo de corte.
- Parar a máquina.
- Certifique-se da paragem de cada componente em movimento.
- Remova a chave de ignição.
- Use vestuário adequado, luvas de trabalho e óculos de proteção.

IMPORTANTE Nunca deixe a chave inserida ou ao alcance das crianças, ou de pessoas não autorizadas.

6.1. BATERIA

IMPORTANTE A recarga deve realizar-se apenas através do carregador (fig. 22.A). Outros sistemas de recarga podem danificar irremediavelmente a bateria.

Para recarregar a bateria:

1. Aproxime a máquina a uma tomada de corrente e remova a chave (fig. 12.A);
2. Levante o banco;
3. Levante a tampa da tomada de recarga (fig. 21.A);
4. Ligue o carregador de bateria fornecido à tomada de recarga (fig. 22.A) com baioneta de fixação do respetivo conector (fig. 22.B);
5. Ligue o carregador de bateria à tomada de rede inserindo a respetiva ficha (fig. 23).

Durante a recarga, os LEDs de sinalização da bateria (fig. 13.F) piscam em modo progressivo. Quando cada limiar de carga é atingido, o respetivo LED permanece aceso de modo fixo, enquanto os outros continuam a piscar.

IMPORTANTE A bateria pode ser mantida em carga por tempo indeterminado.

IMPORTANTE Durante o recarregamento, todas as funções da máquina são desativadas, mesmo que a chave esteja totalmente inserida.

6.2. LIMPEZA

• Indicações gerais

Após cada utilização, efetue a limpeza, seguindo as seguintes instruções:

- Não use jatos de água e evite molhar o motor e os componentes elétricos.

- Remova os detritos de relva e a lama acumulados dentro do chassis.
- Verifique sempre se as tomadas de ar estão sem detritos.
- Não use líquidos agressivos para a limpeza do chassis.
- Para reduzir o risco de incêndios, mantenha o motor livre de resíduos de relva, folhas ou excesso de massa lubrificante.
- Levante o capot e limpe com ar comprimido qualquer sujidade ou relva que se possa acumular em cima do pacote de baterias.

• Limpeza do conjunto dos dispositivos de corte

IMPORTANTE *A lavagem do interior do conjunto dos dispositivos de corte e do canal de expulsão deve ser efetuada com o saco recolha instalado e o tampão de mulching inserido (se houver), ou com a proteção de descarga traseira montada.*

1. Coloque a máquina sobre uma superfície plana com um piso sólido.
2. Ligue uma mangueira de água (fig. 26.A, 27.A) a uma das duas conexões e abra a água.
3. Sente-se no banco do condutor e ligue a máquina.
4. Baixe completamente o dispositivo de corte e engate os dispositivos.
5. Deixe a água fluir durante alguns minutos e desligue a máquina.
6. Feche a água e desligue a mangueira da conexão.
7. Repita o procedimento na outra conexão.
8. Sobre a parte superior do conjunto (fig. 28) com um jato de ar comprimido.

6.3. MANUTENÇÃO DO DISPOSITIVO DE CORTE



Não toque no dispositivo de corte até que a chave de ignição tenha sido removida e o dispositivo de corte tenha ficado completamente parado. Preste atenção para que o dispositivo de corte possa se mover, mesmo que a chave tenha sido removida (para os modelos com bateria).



Todas as operações relativas aos dispositivos de corte (desmontagem, afiação, balanceamento, reparação, remontagem e/ou substituição) são trabalhos difíceis que exigem uma competência específica para além do uso de ferramentas apropriadas; Por razões de segurança, é necessário, portanto, que sejam sempre realizadas por um Centro Especializado.



Mande sempre substituir um dispositivo de corte danificado, torto ou gasto, juntamente com os respetivos parafusos, para manter a calibragem.

IMPORTANTE *Utilize sempre dispositivos de corte originais, que contenham o código indicado na tabela "Dados Técnicos".*

7. TRANSPORTE, ARMAZENAGEM E ELIMINAÇÃO

7.1. TRANSPORTE

Quando a máquina é movimentada, é necessário:

1. desengate o dispositivo de corte;
2. coloque o conjunto dos dispositivos de corte na posição de altura máxima;
3. desligue a máquina e remova a chave de ignição;
4. desengate a transmissão (par. 4).

Quando se transporta a máquina num veículo ou reboque, é necessário:

- utilizar as rampas de acesso de resistência, largura e comprimento adequadas;
- carregar a máquina com o motor elétrico desligado, com a chave

- de ignição retirada do seu alojamento na máquina, sem condutor, por impulsão, utilizando um número adequado de pessoas;
- abaixar o conjunto dispositivos de corte;
- posicioná-la de forma a não constituir perigo para ninguém;
- engate a transmissão (par. 4);
- bloqueie-a firmemente ao meio de transporte com cabos ou correntes para evitar o seu capotamento com possíveis danos.

7.2. ARMAZENAMENTO

Quando a máquina tiver de ser armazenada, remova a chave de ignição.







Armazene a máquina:









- com o conjunto dos dispositivos de corte abaixado
- num ambiente seco;
- protegida das intempéries, à sombra, e a uma temperatura entre 0 e +40 °C;
- possivelmente coberta com uma lona;
- num local inacessível às crianças;
- assegurando-se de ter removido chaves ou ferramentas usadas na manutenção.



NOTA *É necessário efetuar a recarga completa da bateria ao menos uma vez por mês e sempre antes de retornar a atividade.*

NOTA *Armazene a máquina de forma a não constituir perigoso em caso de contacto, mesmo accidental ou fortuito, com pessoas, crianças ou animais.*

8. IDENTIFICAÇÃO DE INCONVENIENTES

Inconveniente	Causa	Solução
A máquina não liga.	Bateria descarregada.	Recarregue a bateria (par. 6.1).
Corte irregular	A afiação dos dispositivos de corte está reduzida.	Contacte um Centro de Assistência Autorizado.
	A velocidade de avanço elevada em relação à altura da relva a cortar.	Reduza a velocidade de avanço e/ou aumente a altura de corte.
	O conjunto do dispositivo de corte está cheio de relva.	Esperre que a relva esteja seca. Limpe o conjunto do dispositivo de corte.
Vibração anómala durante a utilização.	Dispositivos de corte desequilibrados. Dispositivos de corte soltos. Partes soltas. Eventuais danificações	Contacte um Centro de Assistência Autorizado para verificações, substituições ou reparações.
O ícone fig. 13.E permanece aceso e os LEDs da bateria 2 e 5 piscam. Botoneira tipo "I" e "II"  Botoneira tipo "III" 	Sobrecarga de corrente da bateria por:	
	Condições de trabalho severas.	Reduza a velocidade de avanço. Aumentar a altura de corte.
	Declive demasiado íngreme.	Reduzir a velocidade de avanço e verificar a inclinação do terreno em que está a trabalhar.
O ícone fig. 13.N pisca. Todas as outras indicações na botoneira (ícone/LED) permanecem funcionais e visíveis. 	Pré-alarme de sobretensão da bateria, do motor de tração e/ou dos motores dos dispositivos de corte por:	
	Condições de trabalho severas.	Reduza a velocidade de avanço. Aumentar a altura de corte.
Os ícones fig. 13.E e fig. 13.N permanecem acesos e os LEDs da bateria 1, 4 e 5 piscam. Botoneira tipo "I" e "II"  Botoneira tipo "III" 	Sobretensão/sob temperatura da bateria por:	Desligar a máquina e aguardar pelo menos 5 minutos para o novo arranque.
	Condições de trabalho severas.	Reduza a velocidade de avanço. Aumentar a altura de corte.
	Condições ambientais inadequadas.	Trabalhar num ambiente com uma temperatura apropriada para as condições de funcionamento da máquina.
O ícone fig. 13.E permanece aceso e os LEDs da bateria 1, 4 e 5 piscam. Botoneira tipo "I" e "II"  Botoneira tipo "III" 	Sobrecarga de corrente para os dispositivos de corte por:	
	Condições de trabalho severas.	Reduza a velocidade de avanço. Aumentar a altura de corte.
	Obstruções que impedem a rotação dos dispositivos de corte.	Remover as obstruções.
	O conjunto dos dispositivos de corte está cheio de relva.	Limpar o conjunto dos dispositivos de corte.

Inconveniente	Causa	Solução
<p>Os ícones fig. 13.E e fig. 13.N permanecem acesos e os LEDs da bateria 1 e 3 piscam.</p> <p>Botoneira tipo "I" e "II"</p>  <p>Botoneira tipo "III"</p> 	<p>Sobret temperatura dos motores dos dispositivos de corte por:</p> <p>Condições de trabalho severas.</p>	<p>Desligar a máquina e aguardar pelo menos 5 minutos para o novo arranque.</p> <p>Reduza a velocidade de avanço.</p> <p>Aumentar a altura de corte.</p>
<p>O ícone fig. 13.E permanece aceso e os LEDs da bateria 1, 3 e 5 piscam.</p> <p>Botoneira tipo "I" e "II"</p>  <p>Botoneira tipo "III"</p> 	<p>Bloqueio dos motores dos dispositivos de corte por:</p> <p>Condições de trabalho severas.</p> <p>Obstruções que impedem a rotação dos dispositivos de corte.</p> <p>O conjunto dos dispositivos de corte está cheio de relva.</p>	<p>Reduza a velocidade de avanço.</p> <p>Aumentar a altura de corte.</p> <p>Remover as obstruções.</p> <p>Limpar o conjunto dos dispositivos de corte.</p>
<p>Os ícones fig. 13.E e fig. 13.N permanecem acesos e os LEDs da bateria 1, 2 e 4 piscam.</p> <p>Botoneira tipo "I" e "II"</p>  <p>Botoneira tipo "III"</p> 	<p>Sobret temperatura do motor de tração por:</p> <p>Motor da tração sob carga.</p> <p>Declive demasiado íngreme.</p> <p>Presença de lama excessiva sobre as rodas.</p>	<p>Desligar a máquina e aguardar pelo menos 5 minutos antes de repetir o procedimento de arranque.</p> <p>Reduza a velocidade de avanço.</p> <p>Reduzir a velocidade e verificar o declive em que está a trabalhar.</p> <p>Verificar se as rodas não estão travadas e, eventualmente, limpá-las.</p>
<p>Os ícones fig. 13.E e fig. 13.O permanecem acesos, os LEDs da bateria 1, 2, 4 e 5 piscam.</p> <p>Botoneira tipo "I" e "II"</p>  <p>Botoneira tipo "III"</p> 	<p>A máquina é ligada com o pedal da tração não solto (não em posição neutra).</p>	<p>Desligar a máquina e repetir o procedimento de arranque só após verificar se o pedal da tração está na posição neutra (pedal solto).</p>

Inconveniente	Causa	Solução
<p>Os ícones fig. 13.E e fig. 13.O permanecem acesos, os LEDs da bateria 1, 2, 3 e 5 piscam.</p> <p>Botoneira tipo "I" e "II"</p>  <p>Botoneira tipo "III"</p> 	<p>Alavanca de engate/desengate da transmissão na posição de transmissão desativada.</p>	<p>Verificar a posição da alavanca de engate/desengate da transmissão e, se necessário, devolvê-la à posição de transmissão ativada.</p> <p>Se o problema persistir, contactar um Centro de Assistência.</p>
<p>Os LEDs da bateria fig. 13.F ligam e desligam em progressão, da esquerda para a direita, e vice-versa.</p>	<p>Erro de comunicação entre os módulos eletrónicos de bordo.</p>	<p>Desligar a máquina e repetir o procedimento de arranque.</p> <p>Se o problema persistir, contactar um Centro de Assistência.</p>

NOTA Para as máquinas equipadas com botoneira do tipo "III", é apresentado um código numérico de erro com a combinação de erros dos LEDs nos dígitos de percentual de carga da bateria (fig. 13.Y). Se necessário, comunicar o código numérico de erro ao Centro de Assistência Autorizado.

NOTA Para outros problemas não listados na tabela, contactar imediatamente um Centro de Assistência Autorizado.

РУССКИЙ - Перевод оригинальных инструкций

Вы можете загрузить руководства по эксплуатации:

- ▷ на веб-сайте stiga.com
- ▷ отсканировав QR-код



Download full manual
stiga.com

ВНИМАНИЕ! ПРЕЖДЕ ЧЕМ ПОЛЬЗОВАТЬСЯ МАШИНОЙ, ВНИМАТЕЛЬНО ПРОЧТИТЕ ДАННОЕ РУКОВОДСТВО ПО ЭКСПЛУАТАЦИИ. Сохраните его для будущего использования.

ПРИМЕЧАНИЕ Целью настоящего документа является предоставление простого и понятного руководства по безопасной эксплуатации и техническому обслуживанию машины в бумажном формате.

Для получения более подробной информации загрузите полные руководства по эксплуатации в цифровом формате.

1. ПРАВИЛА БЕЗОПАСНОСТИ

1.1. ОБУЧЕНИЕ

 **Ознакомьтесь с органами управления и надлежащим использованием машины. Научитесь быстро останавливать двигатель. Несоблюдение мер предосторожности и рекомендаций может привести к пожарам и/или серьезным травмам.**

- Ни в коем случае не разрешайте пользоваться машиной детям или лицам, недостаточно хорошо знакомым с правилами обращения с ней. Местное законодательство может устанавливать минимальный возраст пользователя.
- Никогда не используйте машину, если пользователь устал, плохо себя чувствует или находится под воздействием лекарств, наркотиков, алкоголя или веществ, снижающих скорость рефлексов и уровень внимания.
- Помните, что оператор или пользователь несет ответственность за несчастные случаи или ущерб, нанесенный другим лицам или их имуществу. Пользователь несет ответственность за оценку потенциальных рисков на участке, на котором он работает, кроме того, он должен принять все меры предосторожности, чтобы обеспечить свою безопасность и безопасность окружающих, в особенности на склонах, неровных, скользких или неустойчивых поверхностях.
- Если вы намерены передать или одолжить машину другим лицам, удостоверьтесь, что они ознакомились с указаниями по эксплуатации, изложенными в настоящем руководстве.

1.2. ПРЕДВАРИТЕЛЬНЫЕ ОПЕРАЦИИ

Средства индивидуальной защиты (СИЗ)

- Наденьте подходящую одежду, прочную рабочую обувь на нескользящей подошве и длинные брюки. Не запускайте машину босиком или в открытых сандалиях. Наденьте наушники для защиты органов слуха.
- Во всех ситуациях, где присутствует риск для рук, надевайте защитные перчатки.
- Не надевайте шарфы, халаты, колье, браслеты, развевающуюся одежду, а также одежду со шнурками и галстуки, а также любые висюльки или широкие аксессуары, которые могут застрять в машине или в предметах и материалах, находящихся на рабочем месте.
- Должным образом соберите длинные волосы.

Рабочий участок / Машина

- Внимательно осмотрите рабочий участок и убедитесь, что может быть выброшено машиной, либо повредить

режущее приспособление/вращающиеся органы (камни, ветки, проволоку, кости и т.д.).

1.3. ВО ВРЕМЯ РАБОТЫ

- Не используйте машину во взрывоопасной среде, поблизости от горючих жидкостей, газа или пыли. Электрооборудование генерирует искры, которые могут привести к возгоранию пыли или паров.
- Не подвергайте машину воздействию дождя или влажности. Вода, проникающая внутрь оборудования, повышает риск электрического удара.
- Работайте только при дневном свете или при хорошем искусственном освещении, в условиях хорошей видимости.
- Избегайте работы на мокрой траве, под дождем или если близится гроза, особенно если возможны молнии.
- На рабочем участке не должно быть взрослых людей, детей и животных. Необходимо, чтобы другой взрослый человек смотрел за детьми.
- Обратите особое внимание на неровности почвы (кочки, канавы), на уклон, на скрытые опасности и наличие возможных препятствий, которые могут ограничить видимость.
- Соблюдайте осторожность, работая рядом с обрывами, канавами и берегами водоемов. Машина может опрокинуться, если одно из колес переедет через их край или если край обвалится.
- На наклонных газонах работайте в поперечном направлении и ни в коем случае не вверх/вниз, будьте особенно внимательны при изменении направления и всегда имейте собственную точку опоры, а также следите, чтобы колесам не столкнулись с препятствиями (камни, ветки, корни и т.д.), что может привести к боковому скольжению или потере контроля над машиной.
- Машину нельзя использовать на склонах с уклоном более 10° вне зависимости от направления движения.
- Останавливайте режущее приспособление при пересечении участков без травы.
- Всегда держите руки и ноги на расстоянии от режущего приспособления как во время запуска, так и во время работы на машине.
- Всегда держитесь на расстоянии от отверстия для выброса.
- Не используйте машину с поврежденными, отсутствующими или неправильно расположенными защитными приспособлениями (травосборник, защита заднего выброса).
- Не отключайте, не выключайте, не снимайте и не разбирайте имеющиеся защитные устройства/микровыключатели.
- Соблюдайте осторожность на наклонных участках, где следует работать особенно осторожно, во избежание опрокидывания или потери контроля над машиной. Ниже перечислены основные причины потери контроля:
 - Недостаточное сцепление колес с грунтом.
 - Слишком высокая скорость.
 - Резкая смена направления.

- Недостаточное торможение.
- Машина не соответствует цели использования.
- Незнание того, как различные поверхности влияют на поведение машины.
- Эксплуатация машины в качестве тягача.

ВАЖНО *Машины, описанные в данном руководстве, не предназначены для использования в качестве тягача*

- Когда вы работаете на машине рядом с проезжей частью, учитывайте потенциальное присутствие транспортных средств.
- Отключите режущее приспособление, остановите двигатель и извлеките ключ, убедившись, что все подвижные узлы полностью остановились:
 - во время транспортировки машины;
 - каждый раз, когда машина остается без присмотра;
 - перед устранением причин блокировки или удалением засора из желоба для выброса;
 - перед проверкой, очисткой или выполнением работ в отношении машины;
 - после удара о посторонний предмет. Проверьте, не повреждена ли машина, и выполните необходимый ремонт, прежде чем использовать ее снова;
 - при возникновении аномальной вибрации машины: выполните проверку на предмет повреждений; проверьте наличие ослабленных деталей и затянните их; обратитесь в специализированный сервисный центр для проверки, замены и ремонта.



В случае поломки или аварий во время работы следует незамедлительно выключить двигатель и убрать машину, чтобы она не нанесла еще больший ущерб; если произошел несчастный случай и оператор или третьи лица получили травмы, незамедлительно принять меры по помощи пострадавшим, наиболее подходящие в конкретной ситуации, и обратиться в медицинское учреждение для необходимого лечения. Тщательно удалите материал, который может нанести ущерб или травмы людям и животным, которые могут его не заметить.

1.4. ТЕХНИЧЕСКОЕ ОБСЛУЖИВАНИЕ, ХРАНЕНИЕ И ТРАНСПОРТИРОВКА

Регулярное техническое обслуживание и правильное хранение являются залогом безопасности машины и поддержания ее эксплуатационных качеств.

- Ни в коем случае не использовать машину с износившимися или поврежденными частями. Поврежденные и износившиеся детали всегда необходимо заменять, они не подлежат ремонту. Используйте только оригинальные запасные части.
- Во время наладки машины необходимо работать очень внимательно во избежание попадания пальцев в щель между движущимися режущим приспособлением и неподвижными узлами машины.
- Для снижения риска пожара не оставлять контейнеры с отходами в помещении.



Значения уровня шума и вибрации, указанные в настоящем руководстве, являются максимальными рабочими значениями машины. Использование несбалансированного режущего элемента, слишком высокая скорость, отсутствие технического обслуживания существенно влияют

на уровень шума и вибрацию. Следовательно, необходимо принять профилактические меры для устранения возможного ущерба, вызванного высоким уровнем шума и вибрационными нагрузками; выполнять обслуживание машины, надевать противозащитные наушники, делать перерывы во время работы.

1.5. БАТАРЕЯ / ЗАРЯДНОЕ УСТРОЙСТВО

- Для зарядки батареи используйте только зарядные устройства, рекомендованные изготовителем. Неподходящее зарядное устройство может привести к электрическому удару, перегреву или утечке едкой жидкости из батареи.
- Используйте только специальные батареи, предусмотренные для вашей машины. Использование батарей другого типа может привести к травмам и риску пожара.
- Храните неиспользуемые батареи вдали от металлических предметов (канцелярских скрепок, монет, ключей, гвоздей, винтов и т. д.), которые могут вызвать короткое замыкание контактов. Короткое замыкание электрической цепи между контактами может вызвать возгорание или пожар.
- Не используйте зарядное устройство в местах с наличием паров, воспламеняющихся веществ, а также на легковоспламеняющихся поверхностях, например, на бумаге, ткани и т. д. Во время зарядки зарядное устройство нагревается и может вызвать пожар.
- Во время транспортировки аккумуляторов следите, чтобы контакты не соприкасались между собой, и не используйте металлическую тару для их транспортировки.
- Подключайте зарядное устройство только к розеткам с сетевым напряжением и частотой, указанными на табличке.
- Электрическая вилка зарядного устройства должна подходить к электрической розетке. Никогда не модифицируйте вилку каким-либо образом. Не используйте адаптеры со шнуром зарядного устройства, оснащённым заземлением. Вилки, подходящие к розетке, снижают риск поражения электрическим током.
- Для того, чтобы избежать прерываний подачи электрического тока во время зарядки:
 - убедитесь в соответствии общей нагрузки электрической сети;
 - подключайте машину к розетке с достаточной силой тока;
 - избегайте одновременного использования других электрических приборов с высоким поглощением тока.
- Не храните шнур зарядного устройства в пределах досягаемости детей.

1.6. ОХРАНА ОКРУЖАЮЩЕЙ СРЕДЫ

- Строго соблюдайте местные нормы по утилизации упаковки, поврежденных частей или любых элементов со значительным влиянием на окружающую среду; эти отходы не должны выбрасываться с бытовым мусором, а собираться отдельно и передаваться в специальные центры сбора отходов, выполняющие их переработку.
- Строго соблюдать действующие на местном уровне правила по вывозу отходов.
- После завершения срока службы машины не выбрасывайте ее с бытовым мусором, а обратитесь в центр сбора отходов в соответствии с действующим местным законодательством.



Не выбрасывайте электрооборудование вместе с бытовыми отходами. В соответствии с Европейской директивой 2012/19/ЕС относительно выведенного из эксплуатации электрического и электронного оборудования и ее применением согласно правилам

страны эксплуатации, выведенное из эксплуатации электрооборудование должно отправляться на переработку в соответствии с требованиями по охране окружающей среды отдельно от других отходов. Если электрооборудование выбрасывается на свалку или закапывается в землю, вредные вещества могут проникнуть в слой подземных вод и попасть в пищевые продукты, что приведет к нанесению ущерба вашему здоровью и хорошему самочувствию. Для получения более подробной информации об утилизации этого изделия обращайтесь в учреждение, ответственное за утилизацию бытовых отходов, или к вашему дистрибьютору



Li-ion

По завершении срока службы батарей обеспечьте их уничтожение, которое не нанесет вреда окружающей среде. Батарея содержит материал, опасный для вас и для окружающей среды. Батарею необходимо извлечь и отдельно сдать в центр переработки отходов, который принимает литий-ионные батареи.



Раздельный сбор использованных изделий и упаковочных материалов позволяет перерабатывать и повторно использовать материалы. Повторное использование вторично переработанных материалов помогает уменьшить загрязнение окружающей среды и снизить потребность в первичном сырье.

2. ОПИСАНИЕ ИЗДЕЛИЯ

Данная машина является самоходной газонокосилкой с сиденьем оператора.

Машина оснащена электродвигателями, приводящими в движение режущее приспособление, и электродвигателем, регулирующим тягу.

Машина оснащена задним приводом.

Оператор ведет машину и управляет ее основными органами управления, всегда сидя на месте водителя.

Предохранительные устройства, установленные на машине выключают двигатель и режущее приспособление в течение нескольких секунд (пункт 5.2).

Предусмотренное и ненадлежащее использование

Эта машина разработана и изготовлена для скашивания травы в садах и на газонах.

Любое другое применение может создать опасность и причинить ущерб людям и (или) имуществу.

Входит в понятие неправильного использования (в качестве примера, но не ограничиваясь этими случаями):

- транспортировка на машине других людей, детей или животных;
- использовать машину для буксировки грузов;
- приводить в действие режущее приспособление на нетравянистых участках;
- использовать машину для сбора листьев или отходов;
- использование машины на нестабильном, каменистом или неровном грунте, скользкой или обледеневшей поверхности, для прохода по лужам или заболоченным местам.

ВАЖНО *Ненадлежащее использование машины влечет за собой утрату силы гарантии и снимает с изготовителя всю ответственность, возлагая на пользователя ответственность за издержки в случае порчи имущества, получения травм или нанесения ущерба третьим лицам.*

ВАЖНО *Машиной должен управлять только один человек.*

ВАЖНО *Машина не предназначена для передвижения по дорогам общего пользования. Ее использование (согласно правилам дорожного движения) разрешено только на частной территории, отделенной от дорожного движения.*

2.1. КОМПОНЕНТЫ МАШИНЫ (РИС. 1)

- Режущий узел
- Режущие приспособления
- Желоб бокового выброса
- Канал выброса
- Травосборник
- Защита заднего выброса (поставляется по требованию)
- Сиденье водителя
- Двигатель резов
- Двигатель трансмиссии
- Батарея
- Передний бампер
- Руль
- Кнопочный пульт

2.2. ЗНАКИ БЕЗОПАСНОСТИ (РИС. 2)



ВНИМАНИЕ

Прочтите инструкцию перед началом использования машины.



ВНИМАНИЕ

Извлеките ключ и прочтите инструкцию перед выполнением любых действий по техническому обслуживанию или ремонту.



ОПАСНОСТЬ ВЫБРОСА ПРЕДМЕТОВ

Никогда не работайте без установленной защиты заднего выброса или травосборника (только для моделей с задним сбором).



ОПАСНОСТЬ ВЫБРОСА ПРЕДМЕТОВ

Никогда не работайте, не установив желоб бокового выброса (только для моделей с боковым выбросом).



ОПАСНОСТЬ ВЫБРОСА ПРЕДМЕТОВ

Убедитесь в отсутствии посторонних людей в рабочей зоне во время использования машины.



ОПАСНОСТЬ ОПРОКИДЫВАНИЯ МАШИНЫ

Не используйте машину на склонах более 10°.



ОПАСНОСТЬ РАЗДАВЛИВАНИЯ

Не разрешайте детям приближаться к работающей машине.



ОПАСНОСТЬ ПОРЕЗОВ

Движущиеся режущие приспособления. Не вводите руки или ноги в отсек с режущими приспособлениями.

ВАЖНО *Поврежденные или нечитаемые наклейки нуждаются в замене. Закажите новые наклейки в авторизованном сервисном центре.*

3. МОНТАЖ

ВАЖНО Распаковка и монтаж должны выполняться на твердой и ровной поверхности, где достаточно места для перемещения машины и ее упаковки, с использованием подходящих приспособлений.

3.1. РАСПАКОВКА

1. Вскрываете упаковку осторожно, действуя так, чтобы не потерять компоненты
2. Ознакомьтесь с документами, лежащими в коробке, в том числе, с данным руководством.
3. Извлеките из коробки все отдельные компоненты.
4. Извлеките машину из упаковки, соблюдая следующие меры предосторожности:
 - установите режущий узел в самое верхнее положение (пункт 4), чтобы не повредить его при спуске машины с базового поддона;
 - переведите рукоятку разблокировки задней трансмиссии в положение разблокировки (пункт 4);
 - спустите машину с базового поддона.

3.2. МОНТАЖ РУЛЯ

- Руль типа «I»
См. рис. 3.
- Руль типа «II»
См. рис. 3.

3.3. МОНТАЖ СИДЕНЬЯ

См. рис. 4.

3.4. МОНТАЖ ПЕРЕДНЕГО БАМПЕРА

- Бампер типа «I»
См. рис. 5.
- Бампер типа «II»
См. рис. 5.

3.5. УСТАНОВКА ЖЕЛОБА БОКОВОГО ВЫБРОСА (если предусмотрено)

См. рис. 6, 7, 8.

3.6. УСТАНОВКА БОКОВЫХ УСИЛИВАЮЩИХ ЭЛЕМЕНТОВ РЕЖУЩЕГО УЗЛА (если предусмотрены)

См. рис. 9.

3.7. СБОРКА И ДОРАБОТКА ЗАДНЕЙ ПЛИТЫ (если предусмотрено)

См. рис. 10.

3.8. МОНТАЖ ТРАВΟΣБОРНИКА (если предусмотрен)

См. рис. 11, 16.

4. СРЕДСТВА УПРАВЛЕНИЯ

• Замок зажигания (рис. 12.A)

1. Ключ извлечен. Цепь питания отключена, и машина выключается. Невозможно активировать ни одну из функций.
2. Ключ полностью вставлен. Машина готова к запуску.

ВАЖНО Извлекайте ключ каждый раз, когда вы не используете машину или оставляете ее без присмотра.

• Педаль сцепления (рис. 12.F)

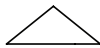

Передний ход

Остановка



Задний ход

ВАЖНО Когда оператор покидает сиденье, сцепление отключается.

• Рукоятка включения/выключения трансмиссии (рис. 12.H)



Трансмиссия включена:



Трансмиссия выключена:

ВАЖНО Рукоятка включения/выключения никогда не должна находиться в промежуточном положении. В таком положении трансмиссия перегревается и повреждается.

- Рычаг регулировки высоты скашивания (типа «I» и «II») Эта рукоятка (рис. 12.G) позволяет поднимать и опускать режущий узел, устанавливая его на различную высоту скашивания.
- Кнопки регулировки высоты скашивания (только для моделей типа «III»)



Данные кнопки позволяют поднимать (рис. 13.S) и опускать (рис. 13.T) режущий узел, устанавливая его на одну из 7 различных высот скашивания. Семь позиций отображаются графически на дисплее (рис. 13.W).

• Аварийная кнопка

Аварийная кнопка (рис. 12.B) позволяет немедленно остановить машину в случае такой необходимости.

У кнопки есть два положения:



активирована



деактивирована

ВАЖНО Если аварийная кнопка активирована, машину запустить нельзя.

• Вспомогательный USB-разъем для дополнительного оборудования (рис. 12.I)

Этот разъем (рис. 12.I) предназначен для зарядки USB-

устройств.

• Устройства звуковой сигнализации

• Двойной звуковой сигнал: отсутствие травосборника.

4. Непрерывный звуковой сигнал: травосборник заполнен;
5. Один звуковой сигнал: отсутствие разрешения на скашивание при движении назад. См. значок рис. 13.С.
6. Прерывистый и повторяющийся сигнал: ключ вставлен, но машина не запустилась в течение нескольких минут после его вставки.

• Рычаг переворачивания травосборника (если предусмотрен)

Данный рычаг извлекается из соответствующего гнезда и позволяет переворачивать травосборник для опорожнения, уменьшая требуемые от оператора усилия (рис. 12.Е).

• Кнопочный пульт типа «I» (рис. 12.С)

Кнопка запуска машины



Когда ключ полностью вставлен (рис. 12.А), эта кнопка (рис. 13.А) включает машину и активирует все функции.

ВАЖНО Если все меры безопасности соблюдены, загорается значок «READY» (рис. 13.К), и машина готова к использованию.



Кнопка включения/выключения режущих приспособлений



Кнопка разрешения кошения при движении назад
Удержание кнопки рис. 7.С нажатой разрешает кошение при движении назад.



Кнопка включения фар



Предупреждающий значок



Светодиодный индикатор заряда батареи



Значок «Ready»
Значок рис. 13.К загорается, когда машина включена и готова к использованию.



Значок «Bluetooth»



Значок перегрева контроллера и (или) двигателя



Значок рукоятки включения/выключения трансмиссии



Значок присутствия оператора на борту машины



Значок аварийной кнопки

• Кнопочный пульт типа «II» (рис. 12.Д)

Помимо кнопочного пульта типа «I» есть следующие кнопки и значки.

Кнопка «CRUISE CONTROL»



Для выключения устройства и возврата к управлению скоростью посредством педали сцепления (рис. 12.Ф) достаточно: нажать кнопку рис. 13.Г. либо нажать педаль сцепления (рис. 12.Ф).



Кнопка выбора режима режущего приспособления
ECO
NORMAL
BOOST



Значок ECO



Значок BOOST

• Кнопочный пульт типа «III» (рис. 12.Л)

Помимо кнопочного пульта типа «II» есть следующие кнопки и значки.

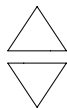

Кнопки регулировки высоты скашивания



Кнопки открытия/закрытия травосборника



Светодиодный индикатор заряда батареи



Значок поднятого травосборника



Значок высоты скашивания



Процентный показатель зарядки батареи



Индикатор потребления тока

• Функция Bluetooth

1. Отсканируйте QR-код на рис. 29 и скачайте приложение.
2. Следуйте инструкциям.



Bluetooth-соединение активируется автоматически при запуске машины, а успешное соединение с устройством подтверждается активацией значка рис. 13.М.

5. ИСПОЛЬЗОВАНИЕ МАШИНЫ

5.1. ПРЕДВАРИТЕЛЬНЫЕ ОПЕРАЦИИ

• Проверка батарей

Перед первым использованием машины после покупки выполните полную зарядку батареи (пункт 6.1).

• Регулировка сиденья

См. рис. 14.

• Давление в шинах

1. Подсоедините пистолет сжатого воздуха с манометром к вентилю колеса (рис. 15).
2. Отрегулируйте давление в соответствии со значениями, указанными в таблице «Технические характеристики».

• Подготовка машины к работе

ПРИМЕЧАНИЕ Эта машина позволяет выполнять скашивание травы на газонах в различных режимах; перед началом работы следует подготовить машину в соответствии с тем, как вы собираетесь выполнять скашивание.

1. Подготовка к скашиванию с боковым выбросом травы на землю (только для моделей с боковым выбросом)
2. Подготовка к скашиванию со сбором травы в травосборник (только для моделей с задним сбором типа «II») (рис. 16).
3. Подготовка к скашиванию с задним выбросом травы на землю (только для моделей с задним сбором) (рис. 17).
4. Подготовка к скашиванию с измельчением травы (только со специальным комплектом для «мульчирования»).

• Регулировка положения колесиков, защищающих верхний слой почвы от повреждения

1. Для моделей с боковым выбросом (рис. 24).
2. Для моделей с задним сбором (рис. 25).

5.2. ПРОВЕРКИ БЕЗОПАСНОСТИ



• Общие проверки безопасности

Предмет	Результат
Батареи.	Повреждений упаковок и крышки не обнаружено.
Элементы управления кнопочного пульта.	Целостность не нарушена. Повреждения отсутствуют.
Защита заднего выброса, травосборник.	Целостность не нарушена. Повреждения отсутствуют. Монтаж выполнен правильно.
Электрические кабели.	Изоляция нигде не повреждена. Механические повреждения отсутствуют.
Переместите машину вперед и назад и отпустите педаль сцепления.	Машина замедляет ход и останавливается.
Предохранительные устройства	Работают в порядке, описанном в следующем пункте.

• Проверки предохранительных устройств

Состояние	оператор должен сидеть. Педаль сцепления в нейтральном положении (педаль отпущена). Аварийная кнопка деактивирована.
Действие	Полностью вставьте ключ.
Результат	Машина готова к запуску.

Состояние	Машина включена или находится в движении.
Действие	Встаньте с сиденья водителя.
Результат	Все устройства отключаются. Мигает значок рис. 13.E, и загорается значок рис. 13.P. 

Состояние	оператор должен сидеть. Педаль сцепления в положении движения вперед или назад.
Действие	Попробуйте включить машину.
Результат	Значки рис. 13.E и рис. 13.O остаются включенными, а светодиодные индикаторы заряда батареи 1, 2, 4 и 5 мигают. Кнопочный пульт типа «I» и «II»  Кнопочный пульт типа «III» 

Состояние	Аварийная кнопка активирована.
Действие	Попробуйте включить машину.
Результат	Машина включается. Мигает значок рис. 13.E, и загорается значок рис. 13.Q. Сцепление и режущие приспособления не работают. 

Состояние	Режущие приспособления включены
Действие	Начните движение назад без нажатия кнопки разрешения кошения при движении назад.
Результат	Режущие приспособления отключаются.

Состояние	Режущие приспособления включены
Действие	Поднимите травосборник или снимите защиту заднего выброса (только для моделей с задним выбросом).
Результат	Режущие приспособления отключаются.

Состояние	Машина включена и находится в движении.
Действие	Отпустите педаль сцепления.
Результат	Машина замедляет ход и останавливается.

Состояние	Машина включена и находится в движении.
-----------	---

Действие	Выполните пробное перемещение.
Результат	Должны отсутствовать аномальная вибрация и звук. Рулевое управление, кнопки и педали должны работать надлежащим образом.



Если результат любой проверки отличается от приведенного в таблице, пользоваться машиной нельзя! Обращайтесь в сервисный центр для выполнения проверок и ремонта.

5.3. ИСПОЛЬЗОВАНИЕ НА КЛОННЫХ УЧАСТКАХ

Соблюдайте ограничения, приведенные в таблице «Технические характеристики» и на рис. 18, независимо от направления движения.

5.4. ЗАПУСК И РАБОТА

• Запуск

1. Убедитесь, что трансмиссия включена (пункт 4).
2. Сесть на водительское место.
3. Полностью вставьте ключ (рис. 12.A).

Для моделей типа «I» и «II»:

1. Дождитесь окончания проверки электрооборудования машины, во время которой загораются значки на кнопочном пульте.
2. Нажмите кнопку запуска (рис. 13.A).
3. Дождитесь, пока значок «Ready» (рис. 13.K) не начнет гореть непрерывно.

Для моделей типа «III»:

1. Дождитесь окончания проверки электрического оборудования машины, во время которой загораются значки в центральной круглой зоне кнопочного пульта (рис. 13.F, 13.Y, 13.Z).
2. Нажмите кнопку запуска (рис. 13.A).
3. Дождитесь, пока загорятся значки состояния батареи (13.F и 13.Y), высоты сжатия (13.W) и других активных функций.

• Опорожнение травосборника

ВАЖНО При опорожнении травосборника режущие приспособления должны быть отключены; в противном случае двигатель остановится.

Непрерывный звуковой сигнал оповещает о заполнении травосборника.

Выполните следующие действия:

1. Отключите режущие приспособления (рис. 13.B), и сигнал прервется.
2. Остановите машину.

Для моделей типа «I» и «II»:

1. Извлеките рычаг (рис. 20.A - при наличии) или возьмитесь за заднюю ручку (рис. 20.A1) и переверните травосборник, чтобы опорожнить его.
2. Переместите машину примерно на 1 м.
3. Закройте травосборник так, чтобы он зафиксировался на замке (рис. 20.B).

Для моделей типа «III»:

1. Нажмите и удерживайте примерно 1 с кнопку открытия травосборника (рис. 13.U), чтобы полностью его открыть и опорожнить; либо нажмите и удерживайте кнопку открытия травосборника до тех пор, пока он не откроется настолько, чтобы его можно было опорожнить. При отпускании кнопки травосборник останется в достигнутом положении.
2. Переместите машину примерно на 1 м.
3. Нажмите и удерживайте кнопку закрытия травосборника

(рис. 13.V), чтобы полностью его закрыть.

5.5. ОСТАНОВ

Для останова машины:

1. Отпустите педаль сцепления, чтобы остановить движение.
2. Отключите машину, достав ключ (рис. 12.A).

ВАЖНО Для экономии заряда батареи не оставляйте ключ в замке зажигания, когда машина не используется.

5.6. ПОСЛЕ ЭКСПЛУАТАЦИИ

- Перед перемещением в какое-либо помещение дайте машине остыть.
- Проведите очистку (пункт 6.2).
- Разместите машину возле электрической розетки и зарядите батареи (пункт 6.1), чтобы она была полностью готова к следующему использованию.

Каждый раз, прежде чем оставить машину без присмотра, покинуть водительское место или поставить машину на стоянку:

1. Остановите машину.
2. Переверните режущий узел в максимально низкое положение.
3. Удостоверьтесь, что все подвижные узлы полностью остановились.
4. Извлеките ключ зажигания (рис. 12.A).

6. ТЕХНИЧЕСКОЕ ОБСЛУЖИВАНИЕ

Правила безопасности приведены в гл. 1. Строго соблюдайте указания для предотвращения серьезных рисков и опасности:

Перед любой проверкой, очисткой, техническим обслуживанием/регулировкой машины:

- отключите режущее приспособление.
- Остановите машину.
- Убедитесь в останове всех движущихся компонентов.
- Извлеките ключ зажигания.
- Наденьте подходящую одежду, рабочие перчатки и защитные очки.

ВАЖНО Никогда не оставляйте ключ вставленным или в месте, доступном для детей или посторонних лиц.

6.1. БАТАРЕЯ

ВАЖНО Зарядку необходимо осуществлять исключительно с помощью зарядного устройства (рис. 22.A). Другие системы зарядки могут нанести аккумулятору необратимые повреждения.

Для того чтобы подзарядить батарею:

1. переместите машину к розетке электросети и извлеките ключ (рис. 12.A);
2. поднимите сиденье;
3. поднимите крышку гнезда зарядки (рис. 21.A);
4. подключите прилагаемое зарядное устройство к гнезду зарядки (рис. 22.A) с помощью специального байонетного крепления соответствующего разьема (рис. 22.B);
5. подключите зарядное устройство к сетевой розетке, вставив соответствующую вилку (рис. 23).

Во время зарядки светодиодные индикаторы батареи (рис. 13.F) последовательно мигают. По достижении каждого отдельного уровня заряда соответствующий светодиод начинает гореть непрерывно, а остальные продолжают мигать.

ВАЖНО Батарея может находиться под зарядкой неограниченное время.

ВАЖНО Во время зарядки все функции машины отключены, даже если ключ полностью вставлен.

6.2. ОЧИСТКА

• Общие указания

После каждого использования чистите машину согласно приведенным ниже указаниям:

- Не используйте струи воды и избегайте попадания воды на двигатель и электрические узлы.
- Удалите остатки травы, скопившиеся внутри рамы.
- Всегда проверяйте, что вентиляционные отверстия не забиты отходами.
- Не используйте едкие жидкости для очистки шасси.
- Чтобы снизить риск пожара, очищайте двигатель от остатков травы, листьев или излишков смазки.
- Поднимите капот и очистите сжатым воздухом загрязнения или остатки травы, скопившиеся на блоке батарей.

• Очистка режущего узла

ВАЖНО Промывка внутренней части режущего узла и выбро-
сного канала должна выполняться с установленным травосбор-
ником и вставленной заглушкой для мульчирования (при наличии)
или с установленной защитой заднего выброса.

1. Расположите машину на ровной и твердой поверхности.
2. Подсоедините шланг для воды (рис. 26.A, 27.A) к одному из двух специальных фитингов и откройте воду.
3. Займите место оператора и запустите машину.
4. Полностью опустите и включите режущие приспособления.
5. Дайте воде стечь в течение нескольких минут и остано-
вите машину.
6. Выключите воду и отсоедините шланг от фитинга.
7. Повторите процедуру для другого фитинга.
8. Продуйте верхнюю часть узла (рис. 28) струей сжатого
воздуха.

6.3. ОБСЛУЖИВАНИЕ РЕЖУЩЕГО ПРИСПОСОБЛЕНИЯ



Не прикасайтесь к режущему приспособлению, пока не будет извлечен ключ зажигания, и до тех пор, пока режущее приспособление полностью не остановится. Соблюдайте осторожность, так как режущее приспособление может двигаться даже при извлеченном ключе (для моделей на батарее).



Все выполняемые на режущих приспособлениях операции (демонтаж, заточка, балансировка, ремонт, монтаж или замена) являются сложными и требуют специальных навыков, помимо использования соответствующего инструмента; в целях безопасности, они должны всегда выполняться в специализированном сервисном центре.



Всегда заменяйте поврежденное, деформированное или изношенное режущее приспособление вместе с болтами, чтобы сохранить балансировку.

ВАЖНО Всегда используйте оригинальные режущие приспособления, имеющие код, указанный в таблице «Технические характеристики».

7. ТРАНСПОРТИРОВКА, ХРАНЕНИЕ И УТИЛИЗАЦИЯ

7.1. ТРАНСПОРТИРОВКА

При перемещении машины необходимо:

1. отключите режущее приспособление;
2. переведите режущий узел в максимально высокое по-
ложение;
3. отключите машину и извлеките ключ зажигания;
4. отключите трансмиссию (пункт 4).

При перевозке машины на автотранспорте или прицепе необходимо:

- пользоваться специальными платформами с соответствующей грузоподъемностью, шириной и длиной;
- погрузить машину без водителя с выключенным электродвигателем и извлеченным из замка ключом зажигания исключительно толканием, привлекая соответствующее количество людей;
- опустить режущий узел;
- расположить машину таким образом, чтобы она ни для кого не представляла опасности;
- включить трансмиссию (пункт 4);
- прочно прикрепить ее к транспортному средству тросами или цепями во избежание опрокидывания, которое может вызвать повреждения.

7.2. ХРАНЕНИЕ

Прежде чем убрать машину на хранение, извлеките ключ зажигания.

Храните машину:

- с опущенным режущим узлом
- в сухом помещении,
- в месте, защищенном от осадков, в тени, при рекомендуемой температуре от 0 до +40 °C;
- по возможности, накройте машину чехлом;
- вне досягаемости детей;
- удостоверьтесь, что вы убрали ключи и инструмент, использовавшиеся для обслуживания.

ПРИМЕЧАНИЕ Следует выполнять полную зарядку батареи как минимум раз в месяц и обязательно перед началом работы.

ПРИМЕЧАНИЕ Разместите машину так, чтобы она не представляла опасности для людей, детей и животных даже при случайном контакте.

8. ВЫЯВЛЕНИЕ НЕПОЛАДOK

Неполадка	Причина	Устранение
Машина не включается.	Батарея разряжена.	Зарядить аккумулятор (пункт 6.1).
Неровное скашивание	Режущие приспособления плохо заточены.	Обратитесь в уполномоченный сервисный центр.
	Высокая скорость движения относительно высоты скашиваемой травы. Режущий узел заполнен травой.	Снизить скорость движения и (или) увеличить высоту скашивания. Подождать, когда трава высохнет. Очистить режущий узел.
Аномальная вибрация во время использования.	Режущие приспособления неуравновешены.	Обратитесь в уполномоченный сервисный центр для осуществления контроля, замены или ремонта.
	Режущие приспособления ослаблены. Ослабленные части. Возможные повреждения	
Значок рис. 13.Е остается включенным, а светодиодные индикаторы батареи 2 и 5 мигают. Кнопочный пульт типа «I» и «II»  Кнопочный пульт типа «III» 	Перегрузка по току от батареи, вызванная следующими причинами:	
	Очень тяжелые условия работы.	Снизить скорость движения. Увеличить высоту скашивания.
	Слишком крутой склон.	Снизить скорость движения и проверить уклон участка, на котором вы работаете.
Значок рис. 13.N мигает. Все остальные индикаторы на кнопочном пульте (значки/светодиоды) работают и видны. 	Предварительная сигнализация о перегреве батареи, тягового двигателя и (или) двигателей режущих приспособлений, вызванная следующими причинами:	
	Тяжелые условия работы.	Снизить скорость движения. Увеличить высоту скашивания.
Значки рис. 13.Е и рис. 13.N остаются включенными, а светодиодные индикаторы заряда батареи 2 и 4 мигают. Кнопочный пульт типа «I» и «II»  Кнопочный пульт типа «III» 	Перегрев / пониженная температура батареи по следующим причинам:	Выключите машину, подождите не менее 5 минут и снова запустите.
	Тяжелые условия работы.	Снизить скорость движения. Увеличить высоту скашивания.
	Неадекватные окружающие условия.	Работать в среде с температурой, подходящей для условий эксплуатации машины.

Неполадка	Причина	Устранение
<p>Значок рис. 13.E остается включенным, а светодиодные индикаторы батареи 1, 4 и 5 мигают.</p> <p>Кнопочный пульт типа «I» и «II»</p>  <p>Кнопочный пульт типа «III»</p> 	Перегрузка по току режущих приспособлений по следующим причинам:	
	Тяжелые условия работы.	Снизить скорость движения. Увеличить высоту скашивания.
	Засор не позволяет вращаться режущим приспособлениям.	Удалить засор.
	Режущий узел заполнен травой.	Очистить режущий узел.
<p>Значки рис. 13.E и рис. 13.N остаются включенными, а светодиодные индикаторы заряда батареи 1 и 3 мигают.</p> <p>Кнопочный пульт типа «I» и «II»</p>  <p>Кнопочный пульт типа «III»</p> 	Перегрев двигателей режущих приспособлений по следующим причинам:	Выключите машину, подождите не менее 5 минут и снова запустите.
	Тяжелые условия работы.	Снизить скорость движения. Увеличить высоту скашивания.
<p>Значок рис. 13.E остается включенным, а светодиодные индикаторы батареи 1, 3 и 5 мигают.</p> <p>Кнопочный пульт типа «I» и «II»</p>  <p>Кнопочный пульт типа «III»</p> 	Остановка двигателей режущих приспособлений по следующим причинам:	
	Тяжелые условия работы.	Снизить скорость движения. Увеличить высоту скашивания.
	Засор не позволяет вращаться режущим приспособлениям.	Удалить засор.
	Режущий узел заполнен травой.	Очистить режущий узел.
<p>Значки рис. 13.E и рис. 13.N остаются включенными, а светодиодные индикаторы заряда батареи 1, 2 и 4 мигают.</p> <p>Кнопочный пульт типа «I» и «II»</p>  <p>Кнопочный пульт типа «III»</p> 	Перегрев двигателя сцепления по следующим причинам:	Выключить машину и подождать не менее 5 минут, прежде чем повторить процедуру запуска.
	Тяговый двигатель под нагрузкой.	Снизить скорость движения.
	Слишком крутой склон.	Снизить скорость и проверить уклон участка, на котором вы работаете.
	Наличие чрезмерного количества грязи на колесах.	Убедитесь, что колеса не заблокированы, и при необходимости очистите их.

Неполадка	Причина	Устранение
<p>Значки рис. 13.Е и рис. 13.О остаются включенными, а светодиодные индикаторы заряда батареи 1, 2, 4 и 5 мигают.</p> <p>Кнопочный пульт типа «I» и «II»</p>  <p>Кнопочный пульт типа «III»</p> 	<p>Машина запускается с неотпущенной педалью сцепления (не в нейтральном положении).</p>	<p>Выключить машину и повторить процедуру только после того, как убедитесь, что педаль сцепления находится в нейтральном положении (педаль отпущена).</p>
<p>Значки рис. 13.Е и рис. 13.О остаются включенными, а светодиодные индикаторы заряда батареи 1, 2, 3 и 5 мигают.</p> <p>Кнопочный пульт типа «I» и «II»</p>  <p>Кнопочный пульт типа «III»</p> 	<p>Рукоятка включения/выключения трансмиссии находится в положении выключения трансмиссии.</p>	<p>Проверить положение рукоятки включения/выключения трансмиссии и при необходимости вернуть ее в положение включения трансмиссии.</p> <p>Если проблема сохраняется, обратитесь в сервисный центр.</p>
<p>Светодиодные индикаторы батареи рис. 13.Ф включаются и выключаются последовательно слева направо и обратно.</p>	<p>Ошибка подключения между бортовыми электронными модулями.</p>	<p>Выключите машину и повторите процедуру запуска.</p> <p>Если проблема сохраняется, обратитесь в сервисный центр.</p>

ПРИМЕЧАНИЕ Для машин, оснащенных кнопочным пультом типа «III», одновременно с комбинацией ошибки светодиодных индикаторов на цифровом индикаторе уровня заряда батареи отображается цифровой код ошибки в процентах (рис. 13.У). При необходимости сообщите цифровой код ошибки уполномоченному сервисному центру.

ПРИМЕЧАНИЕ В случае других неисправностей, не указанных в таблице, немедленно обратитесь в уполномоченный сервисный центр.

SLOVENSKÝ – Preklad pôvodného návodu na použitie

Návody sú k dispozícii:

- ▷ na web stránke stiga.com
- ▷ po naskenovaní QR kódu



UPOZORNENIE: PRED POUŽITÍM STROJA SI POZORNE PREČÍTAJTE TENTO NÁVOD.

Ušchovajte ho na akékoľvek ďalšie použitie.

POZNÁMKA Účelom tohto dokumentu je poskytnúť jednoduchý návod v papierovej forme na bezpečné používanie a údržbu stroja.

Pre podrobnejšie informácie si stiahnite úplné návody na použitie v digitálnom formáte.

1. BEZPEČNOSTNÉ POKYNY

1.1. INŠTRUKTÁŽ



Oboznámte sa s ovládacími prvkami stroja a so správnym spôsobom jeho použitia. Naučte sa rýchlo zastaviť motor. Nedodržanie varovaní a pokynov môže viesť k vzniku požiaru a/alebo vážnemu zraneniu.

- Nikdy nedovoľte, aby stroj používali deti alebo osoby, ktoré nie sú dokonale oboznámené s pokynmi na jeho používanie. Miestne zákony môžu určiť minimálny vek používateľa.
- Nikdy nepoužívajte stroj, pokiaľ je používateľ unavený alebo sa necíti dobre, alebo požil lieky, drogy, alkohol či iné škodlivé látky, ktoré môžu mať vplyv na jeho schopnosť reagovať a sústrediť sa.
- Pamätajte, že obsluha alebo používateľ nesie plnú zodpovednosť za nehody a nepredvídané udalosti voči iným osobám a ich majetku. Zhodnotenie možných rizík pri práci na zvolenom teréne patrí do zodpovednosti používateľa, ktorý je tiež zodpovedný za prijatie všetkých dostupných opatrení na zabezpečenie vlastnej bezpečnosti a tiež bezpečnosti iných osôb, zvlášť na svahoch, nerovnom, klzkom a nestabilnom teréne.
- V prípade, ak strojom postupíte alebo požičiate iným osobám, uistite sa, že sa používateľ oboznámil s pokynmi na použitie uvedenými v tomto návode.

1.2. PRÍPRAVNÉ ÚKONY

Osobné ochranné prostriedky (OOP)

- Používajte vhodný odev, odolnú pracovnú obuv s protišmykovou podrážkou a dlhé nohavice. Nepracujte so strojom bosí alebo v otvorených sandáloch. Používajte chrániče sluchu.
- Vždy, keď existuje riziko poranenia rúk, používajte pracovné rukavice.
- Nemajte na sebe šály, plášte, náhrdelníky, náramky, odev s voľnými časťami alebo odev so šnúrkami alebo kravatu a akékoľvek visiace alebo voľné doplnky všeobecne, pretože by sa mohli zachytiť do stroja alebo do predmetov a materiálov, ktoré sa nachádzajú na pracovisku.
- Dlhé vlasy vhodným spôsobom zopnite.

Pracovný priestor / Stroj

- Dôkladne prezrite celú pracovnú plochu a odložte z nej všetko, čo by mohlo byť vymrštené strojom, alebo by mohlo poškodiť kosiace zariadenie/otáčajúce sa súčasti (kamene, vetvy, železné drôty, kosti atď.).

1.3. POČAS POUŽITIA

- Nepoužívajte stroj v prostredí s rizikom výbuchu v prostredí s horľavými kvapalinami, plynmi alebo prachom. Keď je elektrické náradie v činnosti, tvoria sa iskry, ktoré môžu zapáliť prach alebo výpary.
- Nevystavujte stroj dažďu, ani ho nenechávajte vo vlhkom prostredí. Voda, ktorá vnikne do stroja, zvyšuje riziko zásahu elektrickým prúdom.
- Pracujte len pri dennom svetle alebo pri dobrom umelom osvetlení.
- Vyhýbajte sa práci s mokrou trávou, počas dažďa a ak existuje nebezpečenstvo búrky, a to obzvlášť pri pravdepodobnosti bleskov.
- Zabezpečte, aby sa v pracovnom priestore nenachádzali osoby, deti a zvieratá. Je potrebné, aby boli deti pod dohľadom dospelých osôb.
- Venujte mimoriadnu pozornosť nepravidlostiam terénu (hrbole, priekopy), svahom, skrytým nebezpečenstvám a prítomnosti prípadných prekážok, ktoré by mohli obmedzovať viditeľnosť.
- Venujte veľkú pozornosť blízkosti zrázov, priekop alebo medzí. Keď jedno z kolies prejde za okraj, alebo keď okraj poklesne, stroj sa môže prevrátiť.
- Na svahu koste v priečnom smere a nikdy nie smerom nahor/nadol. Venujte veľkú pozornosť zmenám smeru, skontrolujte miesto, o ktoré sa opierate a uistite sa, že kolesá nenarážajú do prekážok (skaly, konáre, korene atď.), ktoré by mohli spôsobiť bočné pokľznutie alebo stratu kontroly nad strojom.
- Stroj nesmie byť používaný na svahoch so sklonom nad 10°, bez ohľadu na smer jazdy.
- Pri prekonávaní netravných povrchov zastavte kosiace zariadenie.
- Udržujte ruky a chodidlá neustále v dostatočnej vzdialenosti od kosiaceho zariadenia, a to počas štartovania i počas použitia stroja.
- Stále sa zdržujte v dostatočnej vzdialenosti od výstupného otvoru.
- Nikdy nepoužívajte stroj s poškodenými, chýbajúcimi alebo nesprávne nasadenými ochrannými krytmi (zberným košom, ochrana zadného vyhadzovania).
- Nevykonávajte neoprávnené zásahy, nevyvíňajte, neodstraňujte bezpečnostné prvky/mikrospínače, ani ich nevyraďujte z činnosti.
- Venujte pozornosť svahovitému terénu, ktorý vyžaduje mimoriadnu pozornosť, aby sa zabránilo prevráteniu alebo strate kontroly nad strojom. Hlavné dôvody straty kontroly nad strojom sú:
 - Nedostatočná prílnavosť kolies.
 - Príliš vysoká rýchlosť.
 - Prudké zmeny smeru.
 - Nevhodný spôsob brzdenia.
 - Nevhodné použitie stroja.
 - Nedostatočné znalosti o možných dôsledkoch jazdy pri

zlých podmienkach terénu.

- Použitie stroja v úlohe ťažného vozidla.

DŮLEŽITÉ Stroje v tomto návode nie sú konštruované ako ťažné vozidlá

- Pri použití stroja blízko pri ceste dávajte pozor na premávku.
- Vyradte kosiace zariadenie, zastavte motor a vytiahnite kľúč, presvedčte sa že všetky pohyblivé súčasti sú úplne zastavené:
 - počas prepravy stroja;
 - zakaždým, keď stroj nechávate bez dozoru;
 - pred odstránením príčiny zablokovania alebo upchatia vyhadzovacieho dopravníka;
 - pred kontrolou, čistením alebo vykonávaním iných prác na stroji;
 - po tom, ako stroj narazil na cudzí predmet. Predtým, ako začnete stroj opäť používať, prekontrolujte prípadné škody a vykonajte potrebné opravy.
- Ak stroj začne neprirodzene vibrovať: skontrolujte, či sa vyskytujú prípadné poškodenia; skontrolujte, či niektoré súčiastky nie sú uvoľnené a prípadne ich dotiahnite; zabezpečte kontrolu, potrebné výmeny a opravy v špecializovanom stredisku.



V prípade poškodenia alebo nehody počas pracovnej činnosti okamžite zastavte motor a oddiaľte stroj, aby sa zabránilo ďalším škodám; v prípade nehôd s ublížením na zdraví tretích osôb okamžite poskytnite prvú pomoc najvhodnejšiu pre danú situáciu a pre potrebné ošetrenie sa obráťte na zdravotné stredisko. Odstráňte akékoľvek úlomky, ktoré by mohli spôsobiť škody a poraniť osoby alebo zvieratá ponechané bez dozoru.

1.4. ÚDRŽBA, GARÁŽOVANIE A PREPRAVA

Vykonávanie pravidelnej údržby a správneho skladovania zaisťuje zachovanie bezpečnosti stroja a úrovne jeho výkonnosti.

- Nikdy nepoužívajte stroj, ktorý ma opotrebované alebo poškodené časti. Chybné alebo opotrebované časti musia byť nahradené a nikdy nesmú byť opravované. Používajte iba originálne náhradné diely.
- Počas nastavovania stroja si dávajte pozor, aby vám neuviazli prsty medzi pohybujúce sa kosiace zariadenie a pevné časti stroja.
- Kvôli zníženiu rizika požiaru nenechávajte nádoby s odpadovými materiálmi vnútri miestnosti.



Úroveň hluku a vibrácií, uvedené v tomto návode, predstavujú maximálne prípustné hodnoty počas použitia stroja. Nevývážený rezací prvok, príliš vysoká rýchlosť pohybu a nedostatočná údržba výrazne ovplyvňujú akustické emisie a vibrácie. Preto je potrebné prijať preventívne opatrenia na odstránenie možných škôd, spôsobených vysokým hlukom a namáhaním v dôsledku vibrácií; vykonávajte pravidelnú údržbu stroja, používajte chrániče sluchu a popri pracovnej činnosti si dajte oddych.

1.5. AKUMULÁTOR/NABIJAČKA AKUMULÁTORA

- Na nabíjanie akumulátora používajte len nabíjačku akumulátorov odporúčanú výrobcom. Nevhodná nabíjačka akumulátorov môže spôsobiť zásah elektrickým prúdom,

- prehriatie alebo únik korozívnej kvapaliny z akumulátora.
- Používajte len akumulátory určené pre vaše zariadenie. Použitie iných akumulátorov môže spôsobiť ublíženie na zdraví a požiar.
- Nepoužitý akumulátor udržiavajte ďaleko od kovových predmetov (kancelárske spinky, mince, kľúče, klince, skrutky atď.), ktoré by mohli spôsobiť skrat na ich kontaktoch. Skratovanie kontaktov akumulátora môže spôsobiť vznietenie alebo požiar.
- Nepoužívajte nabíjačku akumulátorov na miestach s výparmi, zápalnými látkami a neukladajte ju na ľahko zápalné povrchy ako je papier, textilá, atď. Počas nabíjania sa nabíjačka zohrieva, čím by mohlo dôjsť k vzniku požiaru.
- Počas prepravy akumulátorov dávajte pozor, aby nedošlo k vzájomnému prepojeniu kontaktov a na prepravu akumulátorov nepoužívajte kovové obaly.
- Prípádajte nabíjačku len do zásuviek s napätím a frekvenciou zodpovedajúcimi údajom uvedenému na štítku.
- Zástrčka nabíjačky musí byť kompatibilná so zásuvkou na elektrický prúd. Nikdy zástrčku neupravujte. Nepoužívajte adaptéry s nabíjačkou vybavenou uzemením. Zástrčky, ktoré neboli nijako upravené a ktoré sú vhodné pre danú zásuvku, znižujú riziko zásahu elektrickým prúdom.
- V záujme nepererušenia dodávania elektrického prúdu počas nabíjania:
 - preverte vhodnosť celkového zaťaženia elektroinštalácie;
 - pripojte stroj k zásuvke s dostatočnou prúdovou intenzitou;
 - vyhnite sa súčasnému používaniu elektrických zariadení s vysokým prúdovým odberom.
- Kábel nabíjačky uchovávajte mimo dosahu detí.

1.6. OCHRANA ŽIVOTNÉHO PROSTREDIA

- Dôkladne dodržujte miestne normy pre likvidáciu obalov, opotrebovaných súčastí alebo akýchkoľvek látok s vážnym dopadom na životné prostredie; tieto odpadky nesmú byť odhodené do bežného odpadu, ale musia byť separované a odovzdané do príslušných zberných stredísk, ktoré zabezpečia recykláciu materiálov.
- Dôsledne dodržujte miestne predpisy pre likvidáciu odpadového materiálu.
- Pri vyradovaní stroja z prevádzky ho nenechávajte voľne v prírode, ale obráťte sa na zberné stredisko v súlade s platnými miestnymi predpismi.



Nelikvidujte elektrické zariadenia spolu s domovým odpadom. Podľa Európskej Smernice 2012/19/EÚ o elektrickom a elektrickom odpade a jej znenia v súlade s národnými normami musia byť elektrické zariadenia po skončení svojej životnosti odovzdané do separovaného zberu kvôli ich ekologicky kompatibilnej recyklácii. Keď sa elektrické zariadenia likvidujú na smetisku alebo voľne v prírode, škodlivé látky môžu preniknúť do podzemných vôd a dostať sa do potravinového reťazca, čím môžu poškodiť naše zdravie. Na získanie podrobnejších informácií o likvidácii tohto výrobku sa obráťte na kompetentnú organizáciu zaoberajúcu sa domovým odpadom, alebo na vášho predajcu



Poskodení životnosti akumulátorov ich zlikvidujte, pričom venujte náležitú pozornosť nášmu životnému prostrediu. Akumulátor obsahuje materiál, ktorý je nebezpečný pre vás aj pre životné prostredie. Je potrebné ho odopnúť a zlikvidovať samostatne v zbernom stredisku, ktoré likviduje aj akumulátory s iónmi lítia.



Separovaný zber použitých výrobkov a obalov umožňuje recykláciu materiálov a ich opätovné použitie. Opätovné použitie recyklovaných materiálov pomáha predchádzať znečisteniu životného prostredia a znižuje dopyt po prvotných surovinách.

2. OPIS VÝROBKU

Stroj je kosačka so sediacou obsluhou.

Stroj je vybavený elektrickými motormi, ktoré uvádzajú do činnosti kosiace zariadenie a elektrickým motorom, ktorý zabezpečuje pohon.

Stroj je vybavený zadným náhonom.

Používateľ je schopný obsluhovať stroj a používať hlavné ovládacie prvky tak, že vždy zostane sedieť na mieste vodiča. Bezpečnostné prvky namontované na stroji zaisťujú zastavenie motora a kosiaceho zariadenia v priebehu niekoľkých sekúnd. (ods. 5.2).

Zamýšľané a nevhodné použitie

Tento stroj bol navrhnutý a vyrobený na kosenie trávy v záhradách a na trávnatých plochách.

Akokoľvek iné použitie môže byť nebezpečné a spôsobiť škody na zdraví osôb a/alebo na majetku.

Za nevhodné použitie sa považuje (napríklad, ale nielen):

- prepravovanie osôb, detí alebo zvierat na stroji;
- použitie stroja na tlačenie bremien;
- uvedenie kosiaceho zariadenia do činnosti na miestach bez trávnatého porastu;
- používanie stroja na zber lístia lebo sutiny;
- prechádzanie strojom po nestabilných, klzkých, zamrznutých, skalnatých alebo nesúvislých terénoch, mlákach alebo.

DÔLEŽITÉ Nesprávne použitie stroja má za následok zrušenie záruky a odmietnutie akejkoľvek zodpovednosti zo strany výrobcu, pričom všetky následky za škody alebo za ublíženie na zdraví samotného používateľa alebo tretích osôb bude znášať používateľ.

DÔLEŽITÉ Stroj musí byť používaný iba jednou osobou.

DÔLEŽITÉ Tento stroj nie je homologizovaný pre použitie na verejných komunikáciách. Môže byť používaný (v zmysle Dopravných predpisov) iba na súkromných pozemkoch, mimo verejnej dopravy.

2.1. HLAVNÉ KOMPONENTY STROJA (OBR. 1)

- Montážny celok kosiaceho zariadenia
- Kosiace zariadenie
- Vychyľovač bočného vyhadzovania
- Vyhadzovací kanál
- Zberný kôš
- Ochranný kryt zadného vyhadzovania (k dispozícii ako voliteľné príslušenstvo)
- Sedadlo vodiča
- Motor nožov
- Motor prevodu
- Akumulátor

- Predný nárazník
- Volant
- Tlačidlový panel

2.2. VÝSTRAŽNÉ SYMBOLY (OBR. 2)



UPOZORNENIE

Pred použitím stroja si prečítajte návod.



UPOZORNENIE

Vytiahnite kľúč a oboznámte sa s návodom pred vykonaním akéhokoľvek úkonu údržby alebo opravy.



NEBEZPEČENSTVOVYMRŠTENIA PREDMETOV

Nepracujte bez namontovaného ochranného krytu zadného vyhadzovania alebo zberného koša (iba pre modely so zadným zberom).



NEBEZPEČENSTVOVYMRŠTENIA PREDMETOV

Nepracujte bez namontovaného vychyľovača bočného vyhadzovania (len pri modeloch s bočným vyhadzovaním).



NEBEZPEČENSTVOVYMRŠTENIA PREDMETOV

Počas používania stroja udržiavajte osoby mimo pracovného priestoru.



NEBEZPEČENSTVO PREVRÁTENIA STROJA

Nepoužívajte stroj na svahoch so sklonom väčším ako 10°.



NEBEZPEČENSTVO POMLIAŽDENIA

Uistite sa, že deti sa nachádzajú ďaleko od stroja počas chodu motora.



NEBEZPEČENSTVO POREZANIA

Kosiace zariadenie v pohybe. Nevkladajte ruky ani chodidlá do vnútorných priestorov kosiaceho zariadenia.

DÔLEŽITÉ Poškodené nalepovacie štítky alebo štítky, ktoré sa stali nečitateľnými, je nutné vymeniť. Požiadajte o nové štítky vo vašom autorizovanom servisnom stredisku.

3. MONTÁŽ

DŮLEŽITÉ Rozbalenie a montáž musia byť vykonané na rovnej a pevnej ploche, s dostatočným priestorom pre manipuláciu so strojom a s obalmi a s použitím vhodných nástrojov.

3.1. ROZBALENIE

1. Opatrne otvorte obal a dbajte pritom na to, aby nedošlo k strate jednotlivých častí.
2. Prečítajte si dokumentáciu, ktorá sa nachádza v škatuli, vrátane tohto návodu.
3. Vyberte zo škatule všetky nenamontované časti.
4. Vyberte stroj z obalu za dodržania nižšie uvedených opatrení:
 - Premiestnite kosiace zariadenia do maximálnej výšky (ods. 4), aby sa zabránilo jeho poškodeniu pri zostupe stroja zo základnej palety.
 - Zараd'те odistovacia páku zadného prevodu do polohy „odblokována“ (ods. 4).
 - Spust'те stroj zo základovej palety.

3.2. MONTÁŽ VOLANTU

• Volant typu

Pozri obr. 3.

• Volant typu „II“

Pozri obr. 3.

3.3. MONTÁŽ SEDADLA

Pozri obr. 4.

3.4. MONTÁŽ PREDNÉHO NÁRAZNÍKA

• Nárazník typu „I“

Pozri obr. 5.

• Nárazník typu „II“

Pozri obr. 5.

3.5. MONTÁŽ VYCHÝLOVAČA BOČNÉHO VYHADZOVANIA (ak je súčasťou)

Pozri obr. 6, 7, 8.

3.6. MONTÁŽ BOČNÝCH VÝSTUH KOSIACICH ZARIADENÍ (ak sú súčasťou)

Pozri obr. 9.

3.7. MONTÁŽ A KOMPLETIZÁCIA ZADNEJ DOSKY (ak je súčasťou)

Pozri obr. 10.

3.8. MONTÁŽ ZBERNÉHO KOŠA (ak je súčasťou)

Pozri obr. 11, 16.

4. OVLÁDACIE PRVKY

• Prepínač na kľúč (obr. 12.A)

1. Vyradený kľúč. Napájací okruh je vyradený a stroj sa vypne. Nie je možné aktivovať žiadnu jeho funkciu.
2. Kľúč vložený na doraz. Stroj je pripravený na zapnutie.

DŮLEŽITÉ Vyberte kľúč vždy, keď sa stroj nepoužíva alebo keď je ponechaný bez dozoru.

• Plynový pedál (obr. 12.F)

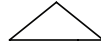

Jazda dopredu

Zastavenie



Spätný chod

DŮLEŽITÉ Činnosť chodu sa vyradí, keď obsluha opusť sedadlo.

• Páka zapínania/vypínania prevodovky (obr. 12.H)



Zaradený prevod:



Vyradený prevod:

DŮLEŽITÉ Páka zaradenia / vyradenia sa nesmie nikdy nachádzať v stredovej polohe. V takom stave sa prehrieva a poškodzuje prevod.

• Páka pre nastavenie výšky kosenia (typ „I“ a „II“)

Prostredníctvom páky (obr. 12.G) sa vykonáva zdvihnutie alebo spustenie kosiacich zariadení, ktoré môžu byť nastavené do rôznych polôh výšky kosenia.

• Tlačidlá nastavenia výšky kosenia (len pre modely typu „III“)



Prostredníctvom týchto tlačidiel sa vykonáva zdvihnutie (obr. 13.S) a spustenie (obr. 13.T) celku kosiacich zariadení, ktorý je možné nastaviť na 7 rôznych výšok kosenia. Sedem polôh sa zobrazí graficky na displeji (obr. 13.W)

• Núdzové tlačidlo

Núdzové tlačidlo (obr. 12.B) umožňuje okamžité zastavenie stroja v prípade núdze.

Tlačidlo má dve polohy:



Aktivované



Deaktivované

DŮLEŽITÉ Pri stlačení núdzového tlačidla nie je možné stroj uviesť do chodu.

• Pomocná zásuvka pre USB-zariadenia (obr. 12.I)

Z tejto zásuvky (obr. 12.I) je možné nabíjať zariadenia s USB.

• Zariadenia pre zvukový signál

• Dvojité zvukové signál: nesprávne fungovanie

zberného koša.

- Súvislý zvukový signál: naplnený zberný kôš;
- Jednotlivý zvukový signál: absentuje podmieňovací signál kosenia pri spätnom chode. Pozri ikonu obr. 13.C.
- Opakovaný prerušovaný zvukový signál: kľúč je zasunutý, ale stroj nebol naštartovaný do niekoľkých minút po jeho vložení.

• Páka prekllopenia zberného koša (ak je súčasťou)

Túto páku je možné vytiahnuť z jej miesta a umožňuje preklopiť zberný kôš na jeho vyprázdnenie, čím sa znižuje náhaha vynakladaná obsluhou (obr. 12.E).

• Tlačidlový panel (typ „I“ (obr. 12.C))

Tlačidlo uvedenia stroja do chodu



S kľúčom zasunutým na doraz (obr. 12.A), sa týmto tlačidlom (obr. 13.A) zapne stroj a aktivujú sa všetky jeho funkcie.

DÔLEŽITÉ Ak sú splnené všetky požiadavky na bezpečnosť, rozsvieti sa ikona „READY“ (obr. 13.K) a stroj je pripravený na použitie.



Tlačidlo zaradenia a vyradenia kosiaceho zariadenia



Tlačidlo podmieňovacieho signálu kosenia pri spätnom chode
Pridržaním tohto tlačidla stlačeného obr. 7.C sa zadáva podmieňovací signál kosenia pri spätnom chode.



Tlačidlo zapnutia svetlometov



Ikona „Výstraha“



LED akumulátora



Ikona „Ready“
Ikona obr. 13.K sa rozsvieti, keď je stroj zapnutý a pripravený na činnosť.



Ikona „Bluetooth“



Ikona prehriatia ovládača a/alebo motora



Ikona zaradenia/vyradenia prevodovej páky



Ikona prítomnosti obsluhy na palube



Ikona núdzového tlačidla

• Tlačidlový panel typ „II“ (obr. 12.D)

Okrem panela s tlačidlami typu „I“ sú k dispozícii aj nasledujúce tlačidlá a ikony.

Tlačidlo „CRUISE CONTROL“



Pre vyradenie tohto zariadenia a obnovenie ovládania rýchlosti jazdy vpred prostredníctvom plynového pedála (obr. 12.F) je potrebné: stlačiť tlačidlo (obr. 13.G) alebo zašliapnuť na plynový pedál (obr. 12.F).



Tlačidlo vol'by režimu kosiaceho zariadenia
ECO
NORMAL
BOOST



Ikona ECO



Ikona BOOST

• Tlačidlový panel typ „III“ (obr. 12.L)

Okrem panela s tlačidlami typu „II“ sú k dispozícii aj nasledujúce tlačidlá a ikony.



Tlačidlá nastavenia výšky kosenia



Tlačidlá zdvihnutia/spustenia zberného koša



LED akumulátora



Ikona zdvihnutého zberného koša



Ikona pre nastavenie výšky kosenia



Percento nabitia akumulátora



Ukazovateľ prúdového odberu

• Funkcia Bluetooth

- Stiahnite aplikáciu s pomocou QR kódu na obr. 29.
- Postupujte podľa pokynov.



Pripojenie bluetooth sa automaticky aktivuje pri spustení stroja a realizované pripojenie sa potvrdí rozsvietením ikony obr. 13.M.

5. POUŽITIE STROJA

5.1. PRÍPRAVNÉ ÚKONY

• Kontrola akumulátorov

Po kúpe stroja pred jeho prvým použitím plne nabite akumulátor (ods. 6.1).

• Nastavenie sedadla

Pozri obr. 14.

• Tlak v pneumatikách

1. Prípojte pištoľ so stlačeným vzduchom vybavenú tlakomerom k ventilu na kolese (obr. 15).
2. Nastavte tlak na hodnoty uvedené v tabuľke „Technické parametre“.

• Príprava stroja pre pracovnú činnosť

POZNÁMKA Tento stroj umožňuje kosenie trávnikov rôznymi spôsobmi; pred začiatkom pracovnej činnosti je vhodné pripraviť stroj podľa toho, aký spôsob kosenia chcete použiť.

1. Príprava pre kosenie a bočné vyhadzovanie trávy (len pri modeloch s bočným vyhadzovaním)
2. Príprava na kosenie a zber trávy do zberného koša (len pri modeloch so zadným zberom typu „II“) (obr. 16).
3. Príprava pre kosenie a zadné vyhadzovanie trávy (len pri modeloch so zadným zberom) (obr. 17).
4. Príprava pre kosenie trávy a jej posekanie nadrobno (iba so špeciálnou súpravou „mulčovanie“).

• Nastavenie polohy antiskalpacích koliesok

1. Pre modely s bočným vyhadzovaním (obr. 24).
2. Pre modely so zadným zberom (obr. 25).

5.2. BEZPEČNOSTNÉ KONTROLY



• Všeobecné bezpečnostné kontroly

Predmet	Výsledok
Akumulátory.	Žiadne poškodenie ich obalu ani krytu.
Ovládacie prvky tlačidlového panelu.	Neporušené. Žiadne poškodenie.
Ochranný kryt zadného vyhadzovania, zberného koša.	Neporušené. Žiadne poškodenie. Sú namontované správne.
Elektrické káble.	Nedotknutá kompletná izolácia. Žiadne mechanické poškodenie.
Jazdíte so strojom dopredu a dozadu a uvoľnite plynový pedál.	Stroj spomalí a zastaví sa.
Bezpečnostné prvky	Reagujú ako je opísané v nasledujúcom odseku.

• Kontroly bezpečnostných prvkov

Stav	Sediaca obsluha. Plynový pedál v polohe neutrál (uvoľnený pedál). Núdzové tlačidlo deaktivované.
Úkon	Zasuňte kľúč na doraz.
Výsledok	Stroj je pripravený na zapnutie.

Stav	Stroj je zapnutý alebo sa pohybuje.
Úkon	Opusťte sedadlo vodiča.
Výsledok	Všetky funkcie sa deaktivujú. Ikona obr. 13.E bliká a rozsvieti sa ikona obr. 13.P. 

Stav	Sediaca obsluha. Plynový pedál v polohe jazda dopredu alebo spätný chod.
Úkon	Skúste zapnúť stroj.
Výsledok	Ikony obr. 13.E a obr. 13.O ostajú rozsvietené, LED akumulátora 1, 2, 4 a 5 blikajú. Tlačidlový panel typu „I“ a „II“  Tlačidlový panel typu „III“ 

Stav	Núdzové tlačidlo aktivované.
Úkon	Skúste zapnúť stroj.
Výsledok	Stroj sa zapne. Ikona obr. 13.E bliká a rozsvieti sa ikona obr. 13.Q. Pohon a kosiace zariadenia nefungujú. 

Stav	Kosiace zariadenia sú zaradené.
Úkon	Aktivujte spätný chod bez držania stlačeného tlačidla podmieňovacieho signálu kosenia pri spätnom chode.
Výsledok	Kosiace zariadenia sa vyradia.

Stav	Kosiace zariadenia sú zaradené.
Úkon	Zdvihnite zberný kôš alebo odstráňte ochranný kryt zadného vyhadzovania (len pre modely so zadným zberom).
Výsledok	Kosiace zariadenia sa vyradia.

Stav	Stroj je zapnutý a pohybuje sa.
Úkon	Uvoľnite plynový pedál.
Výsledok	Stroj spomalí a zastaví sa.

Stav	Stroj je zapnutý a pohybuje sa.
Úkon	Vykonajte skúšobné riadenie.

Výsledok	Nesmie sa vyskytnúť žiadna anomália v podobe neprirodených vibrácií alebo zvukov. Riadenie, ovládače a pedále musia správne fungovať.
----------	--



Keď sa ktorýkoľvek z výsledkov odlišuje od informácií uvedených v nasledujúcich tabuľkách, stroj nepoužívajte! Obráťte sa na servisné stredisko kvôli vykonaniu potrebných kontrol a prípadnej opravy.

5.3. POUŽITIE STROJA NA SVAHOCH

Dodržiujte limity uvedené v Tabuľke „Technické parametre“ a na obr. 18, bez ohľadu na smer jazdy.

5.4. UVEDENIE DO ČINNOSTI A PRACOVNÁ ČINNOSŤ

• Uvedenie do činnosti

1. Skontrolujte, či je zaradený prevod (ods. 4).
2. Sadnite si na miesto vodiča.
3. Zasuňte kľúč na doraz (obr. 12.A).

Pre modely typu „I“ a „II“:

1. Počkajte, kým sa vykoná elektrická kontrola stroja, počas ktorej sa rozsvietia ikony na tlačidlom paneli.
2. Stlačte tlačidlo spustenia stroja (obr. 13.A).
3. Počkajte, kým sa ikona „Ready“ (obr. 13.K) trvalo rozsvieti.

Pre modely typu „III“:

1. Počkajte, kým sa vykoná elektrická kontrola stroja, počas ktorej sa rozsvietia ikony v strednej kruhovej časti na tlačidlom paneli. (obr. 13.F, 13.Y, 13.Z).
2. Stlačte tlačidlo spustenia stroja (obr. 13.A).
3. Počkajte, kým sa rozsvietia ikony stavu akumulátora (13.F a 13.Y), výšky kosenia (13.W) a ďalšie aktívne funkcie.

• Vyprázdnenie zberného koša

DÔLEŽITÉ Zberný kôš je možné vyprázdniť iba pri vyradených kosiaciach zariadeniach; v opačnom prípade by došlo k zastaveniu motora.

Na naplnenie zberného koša vás upozorní neprerušovaný akustický signál.

Postupujte nižšie uvedeným spôsobom:

1. Vyradte kosiace zariadenia (obr. 13.B) a signál sa preruší.
2. Zastavte stroj.

Pre modely typu „I“ a „II“:

1. Vytiahnite páku (obr. 20.A - ak je súčasťou) alebo uchopte zadnú rukoväť (obr. 20.A1) a preklopte zberný kôš na jeho vyprázdnenie.
2. Vykonaňte so strojom jazdu približne 1 m dopredu.
3. Spustite zberný kôš tak, aby ostal uchytený na háku západky (obr. 20.B).

Pre modely typu „III“:

1. Stlačte na približne 1 sekundu tlačidlo zdvihnutia koša (obr. 13.U) na účel jeho kompletného otvorenia a vyprázdnenia; prípadne je možné držať stlačené tlačidlo zdvihnutia koša dovtedy, kým nedôjde k otvoreniu potrebnému pre jeho vyprázdnenie. Po pustení tlačidla ostane kôš v polohe, ktorú dosiahol.
2. Vykonaňte so strojom jazdu približne 1 m dopredu.
3. Držte stlačené tlačidlo spustenia koša (obr. 13.V) na jeho úplné uzavretie.

5.5. ZASTAVENIE

Pre zastavenie stroja:

1. Uvoľnite plynový pedál, aby ste zastavili jazdu.
2. Vypnite stroj vybraním kľúča (obr. 12.A).

DÔLEŽITÉ V čase, keď sa stroj nepoužíva, nenechávajte kľúč zasunutý. Zabezpečte tak dlhšiu výdrž nabitia akumulátorov.

5.6. PO POUŽITÍ

- Pred umiestnením stroja v akomkoľvek prostredí ho nechajte vychladnúť.
- Vycistite ho (ods. 6.2).
- Umiestnite stroj v blízkosti elektrickej zásuvky a nabite akumulátory (ods. 6.1), tak, aby boli pre najbližšie použitie pripravené na plný výkon.

Vždy, keď ponecháte stroj bez dozoru, opustite miesto vodiča alebo stroj zaparkujte:

1. Zastavte stroj.
2. Uveďte montážny celok kosiaciach zariadení do najnižšej polohy.
3. Uistite sa, že všetky pohybujúce sa súčasti sú úplne zastavené.
4. Vytiahnite kľúč zapalovania (obr. 12.A).

6. ÚDRŽBA

Bezpečnostné pokyny, ktoré je potrebné dodržiavať, sú opísané v kap. 1. Dôsledne dodržiavajte uvedené pokyny, aby ste sa vyhli vážnym rizikám a nebezpečenstvu.

Pred vykonaním akejkoľvek kontroly, čistenia alebo údržby/nastavenia stroja:

- Vyradte kosiace zariadenie.
- Zastavte stroj.
- Uistite sa o tom, že sa každý pohyblivý komponent zastavil.
- Vyberte kľúč zapalovania.
- Používajte vhodný odev, pracovné rukavice a ochranné okuliare.

DÔLEŽITÉ Nikdy nenechávajte kľúč zasunutý alebo v dosahu detí či nepovolovaných osôb.

6.1. AKUMULÁTOR

DÔLEŽITÉ Nabitie musí byť vykonané výlučne s pomocou nabíjačky (obr. 22.A). Iné systémy by mohli trvale poškodiť akumulátor.

Pri nabíjaní akumulátora:

1. Umiestnite stroj do blízkosti zásuvky a vytiahnite kľúč (obr. 12.A).
2. Nadvihnite sedadlo.
3. Nadvihnite uzáver nabíjacej zásuvky (obr. 21.A).
4. Pripojte dodávanú nabíjačku do nabíjacej zásuvky (obr. 22.A) s použitím príslušnej upevňovacej objímky konektora (obr. 22.B).
5. Vložením príslušnej zástrčky pripojte nabíjačku k sieťovej zásuvke (obr. 23).

Počas nabíjania blikajú signalizačné LED kontrolky (obr. 13.F) progresívne po sebe. Po dosiahnutí jednotlivých stupňov nabitia ostane príslušná LED rozsvietená a zvyšné nad'alej blikajú.

DÔLEŽITÉ Akumulátor sa môže nabíjať neobmedzene dlho.

DÔLEŽITÉ Počas nabíjania sú všetky funkcie stroja deaktivované aj v prípade, že je zasunutý kľúč na doraz.

6.2. ČISTENIE

• Všeobecné pokyny

Po každom použití stroj vyčistite podľa nasledujúcich pokynov:

- Nepoužívajte prúd vody, aby ste nezamočili motor a elektrické komponenty.
- Odstráňte úlomky trávy a blato nahromadené vnútri skrine.
- Zakaždým sa uistite, že nasávacie otvory sú voľné a nie sú upchaté úlomkami.
- Pri čistení skrine nepoužívajte agresívne tekuté čistiace prostriedky.
- Na zníženie rizika požiaru udržiajte motor v čistote zbavený zvyškov trávy, listia alebo prebytočného mazacieho tuku.
- Zdvihnite kryt a pomocou stlačeného vzduchu očistite prípadné zvyšky nečistoty a trávy, ktoré sa nahromadili nad akumulátorom.

• Čistenie montážneho celku kosiacich zariadení

DÔLEŽITÉ *Umývanie celku kosiaceho zariadenia a vyhadzovacieho kanála musí byť vykonávané s namontovaným zberným košom a s vloženým mulčovacím uzáverom (ak je súčasťou) alebo s namontovaným ochranným krytom zadného vyhadzovania.*

1. Umiestnite stroj na rovný povrch s pevnou podlahou.
2. Prípojte hadicu s vodou (obr. 26.A, 27.A) jednej z dvoch prípojok a pusťte prívod vody.
3. Sadnite si na miesto vodiča a uveďte stroj do chodu.
4. Úplne spustíte kosiace zariadenie nadol a zaradíte kosiace zariadenia.
5. Nechajte vodu prúdiť po dobu niekoľko minút a zastavte stroj.
6. Zavrite prívod vody a odpojte hadicu od prípojky.
7. Zopakujte postup na druhej prípojke.
8. Vyfúkajte hornú časť celku (obr. 28) pomocou prúdu stlačeného vzduchu.

6.3. ÚDRŽBA KOSIACEHO/REZACIEHO ZARIADENIA



Nedotýkajte sa kosiaceho zariadenia, kým nebol vytiahnutý kľúč zapalovania a kým kosiace zariadenie nie je úplne zastavené. Majte na zreteli, že kosiace zariadenie sa môže pohybovať aj po vybratí kľúča (pri modeloch s akumulátorom).



Všetky úkony, týkajúce sa kosiacich zariadení (demontáž, ostrenie, vyvažovanie, oprava, spätná montáž a/alebo výmena), predstavujú veľmi náročné práce, ktoré vyžadujú špecifické znalosti a použitie príslušného vybavenia; z bezpečnostných dôvodov je preto potrebné, aby boli vždy vykonané v špecializovanom stredisku.



Vždy vymeňte poškodené, pokrivené alebo opotrebované kosiace zariadenie a súčasne jeho skrutky, kvôli správnej rovnováhe.

DÔLEŽITÉ *Vždy používajte originálne kosiace zariadenia označené kódom uvedeným v tabuľke „Technické parametre“.*

7. PREPRAVA, GARÁŽOVANIE A LIKVIDÁCIA

7.1. PREPRAVA

Pri manipulácii so strojom postupujte nižšie uvedeným spôsobom:

1. Vyradte kosiace zariadenie.
2. Zdvihnite montážny celok kosiacich zariadení do naj-

vyššej polohy.

3. Vypnite stroj a vyberte kľúč zapalovania.

4. Vyradte prevod (ods. 4).

Pri preprave stroja na kamióne alebo prívese je potrebné:

- Použiť prístupové rampy, ktoré sú odolné, dostatočne široké a dlhé.
- Nakladať strojs vypnutým elektrickým motorom, s kľúčom zapalovania vybratým z jeho uloženia, bez vodiča a výhradne jeho posúvaním za použitia primeraného počtu osôb.
- Spustiť montážny celok kosiacich zariadení.
- Umiestniť stroj tak, aby nepredstavoval pre nikoho nebezpečenstvo.
- Zaradiť prevod (ods. 4).
- Riadne ho pripevniť k prepravnému prostriedku lanami alebo reťazami, aby sa zabránilo jeho prevráteniu a možnému poškodeniu.

7.2. GARÁŽOVANIE

Keď sa chystáte stroj uskladniť, vyberte kľúč zapalovania.





Stroj skladujte:









- so spusteným montážnym celkom kosiacich zariadení;
- v suchom prostredí;
- chránený pred nepriazňou počasia, v tieni, pri teplote v rozmedzí 0 až +40 °C;
- podľa možnosti prikrytý plachtou;
- na mieste, ktoré nie je prístupné deťom;
- pred uskladnením stroja sa uistite, že ste odložili kľúče alebo náradie použité pri údržbe.



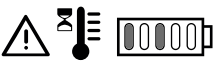

POZNÁMKA *Je potrebné vždy kompletne nabíť akumulátor aspoň raz do mesiaca a vždy pred opätovným uvedením do pracovnej činnosti.*

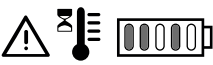
POZNÁMKA *Stroj uložte tak, aby v prípade kontaktu nepredstavoval nebezpečenstvo, aj keď neúmyselné alebo náhodné, pre osoby, deti alebo zvieratá.*

8. IDENTIFIKÁCIA PORÚCH

Problém	Príčina	Riešenie
Stroj sa nezapína.	Vybitý akumulátor.	Nabite akumulátor (ods. 6.1).
Nerovnomerné kosenie.	Kosiace zariadenia nie sú dostatočne nabrúsené.	Obráťte sa na autorizované servisné stredisko.
	Príliš vysoká rýchlosť jazdy vzhľadom na zvolenú výšku kosenia. Celok kosiacich zariadení je naplnený trávou.	Znížte rýchlosť jazdy a/alebo zvýšte výšku kosenia. Počkajte, kým tráva vyschne. Vyčistite celok kosiacich zariadení.
Atypická vibrácia počas používania.	Kosiace zariadenia sú nevyvážené. Kosiace zariadenia sú uvoľnené. Uvoľnené časti. Prípadné poškodenia.	Obráťte sa na autorizované na účel kontroly, výmeny a opráv.
Ikona obr. 13.E ostane rozsvietená a LED akumulátora 2 a 5 blikajú. Tlačidlový panel typu „I“ a „II“  Tlačidlový panel typu „III“ 	Prúdová preťaženosť akumulátora z dôvodu:	
	Príliš náročné pracovné podmienky.	Znížte rýchlosť jazdy. Zvýšte výšku kosenia.
	Príliš prudký svah.	Znížte rýchlosť jazdy a skontrolujte náklon terénu, na ktorom vykonávate pracovnú činnosť.
Ikona obr. 13.N bliká. Všetky ostatné signalizačné prvky na tlačidlovom paneli (ikony/LED) ostávajú funkčné a viditeľné. 	Varovný poplach prehriatia akumulátora, trakčného motora a /alebo motorov kosiacich zariadení z dôvodu:	
	Príliš náročné pracovné podmienky.	Znížte rýchlosť jazdy. Zvýšte výšku kosenia.
Ikony obr. 13.E a obr. 13.N ostanú rozsvietené, LED akumulátora 2 a 4 blikajú. Tlačidlový panel typu „I“ a „II“  Tlačidlový panel typu „III“ 	Prehriatie / prílišné schladenie akumulátora z dôvodu:	Vypnite stroj, počkajte aspoň 5 minút a opäť ho uveďte do chodu.
	Príliš náročné pracovné podmienky.	Znížte rýchlosť jazdy. Zvýšte výšku kosenia.
	Nevhodné podmienky prostredia.	Pracujte v prostredí vhodnom pre prevádzku stroja.

Problém	Príčina	Riešenie
<p>Ikona obr. 13.E ostane rozsvietená a LED akumulátora 1, 4 a 5 blikajú.</p> <p>Tlačidlový panel typu „I“ a „II“</p>  <p>Tlačidlový panel typu „III“</p> 	<p>Prúdová preťaženosť kosiacich zariadení z dôvodu:</p>	
	<p>Príliš náročné pracovné podmienky.</p>	<p>Znížte rýchlosť jazdy.</p> <p>Zvýšte výšku kosenia.</p>
	<p>Upchatie zabraňujúce otáčaniu kosiacich zariadení.</p>	<p>Odstráňte prekážky.</p>
	<p>Celok kosiacich zariadení je naplnený trávou.</p>	<p>Vyčistite montážny celok kosiacich zariadení.</p>
<p>Ikony obr. 13.E e obr. 13.N ostávajú rozsvietené a LED akumulátora 1 a 3 blikajú.</p> <p>Tlačidlový panel typu „I“ a „II“</p>  <p>Tlačidlový panel typu „III“</p> 	<p>Prehriatie motorov kosiacich zariadení z dôvodu:</p>	<p>Vypnite stroj, počkajte aspoň 5 minút a opäť ho uveďte do chodu.</p>
	<p>Príliš náročné pracovné podmienky.</p>	<p>Znížte rýchlosť jazdy.</p> <p>Zvýšte výšku kosenia.</p>
<p>Ikona obr. 13.E ostane rozsvietená a LED akumulátora 1, 3 a 5 blikajú.</p> <p>Tlačidlový panel typu „I“ a „II“</p>  <p>Tlačidlový panel typu „III“</p> 	<p>Preťaženie motorov kosiacich zariadení z dôvodu:</p>	
	<p>Príliš náročné pracovné podmienky.</p>	<p>Znížte rýchlosť jazdy.</p> <p>Zvýšte výšku kosenia.</p>
	<p>Upchatie zabraňujúce otáčaniu kosiacich zariadení.</p>	<p>Odstráňte prekážky.</p>
	<p>Celok kosiacich zariadení je naplnený trávou.</p>	<p>Vyčistite montážny celok kosiacich zariadení.</p>
<p>Ikony obr. 13.E e obr. 13.N ostávajú rozsvietené a LED akumulátora 1, 2 a 4 blikajú.</p> <p>Tlačidlový panel typu „I“ a „II“</p>  <p>Tlačidlový panel typu „III“</p> 	<p>Prehriatie trakčného motora z dôvodu:</p>	<p>Vypnite stroj a počkajte aspoň 5 minút, než zopakujete uvedenie do chodu.</p>
	<p>Trakčný motor je namáhaný.</p>	<p>Znížte rýchlosť jazdy.</p>
	<p>Príliš prudký svah.</p>	<p>Znížte rýchlosť jazdy a skontrolujte náklon svahu, na ktorom vykonávate pracovnú činnosť.</p>
	<p>Na kolesách sa uchytilo priveľké množstvo blata.</p>	<p>Skontrolujte, či kolesá nie sú zablokované a v prípade potreby ich vyčistite.</p>

Problém	Príčina	Riešenie
<p>Ikony obr. 13.E a obr. 13.O ostanú rozsvietené, LED akumulátora 1, 2, 4 a 5 blikajú.</p> <p>Tlačidlový panel typu „I“ a „II“</p>  <p>Tlačidlový panel typu „III“</p> 	<p>Stroj sa spustils neuvolneným plynovým pedálom (nie v polohe neutrál).</p>	<p>Vypnite stroj a zopakujte postup uvedenia do chodu až po preverení, že plynový pedál je v polohe neutrál (pedál uvoľnený).</p>
<p>Ikony obr. 13.E a obr. 13.O ostanú rozsvietené, LED akumulátora 1, 2, 3 a 5 blikajú.</p> <p>Tlačidlový panel typu „I“ a „II“</p>  <p>Tlačidlový panel typu „III“</p> 	<p>Páka zaradenia/vyradenia prevodu v polohe vyradeného prevodu.</p>	<p>Skontrolujte polohu páky zaradenia/vyradenia prevodu a prípadne ju opäť nastavte do polohy zaradenia.</p> <p>Ak problém pretrváva, obráťte sa na servisnú službu.</p>
<p>LED akumulátora obr. 13.F sa rozsvetujú a zhasínajú zľava doprava a naopak, postupne po sebe.</p>	<p>Chyba v komunikácii medzi elektronickými modulmi na palube.</p>	<p>Vypnite stroj a zopakujte postup uvedenia do chodu.</p> <p>Ak problém pretrváva, obráťte sa na servisnú službu.</p>

POZNÁMKA Pri strojoch s tlačidlovým panelom typu „III“ sa v kombinácii chybového hlásenia prostredníctvom LED na digitálnom paneli percentuálneho stavu nabitia akumulátora (obr. 13.Y) zobrazuje numerický kód príslušnej chyby. V prípade potreby oznámte numerický kód príslušajúci k chybe autorizovanému servisnému stredisku.

POZNÁMKA V prípade ďalších problémov, ktoré nie sú uvedené v tabuľke, okamžite kontaktujte autorizované servisné stredisko.

SVENSKA - Översättning av bruksanvisning i original

Bruksanvisningarna är tillgängliga:

- ▷ på [webbsidan stiga.com](http://webbsidan.stiga.com)
- ▷ genom att skanna QR-koden



Download full manual
stiga.com

VARNING: INNAN DU ANVÄNDER MASKINEN, LÄS DENNA INSTRUKTIONSBOK NOGGRANT.

Spara för framtida konsultation.

OBS Följande dokument har ändamålet att tillhandahålla en enkel guide, i pappersformat, för användning och underhåll av maskinen under säkra förhållanden. För mer detaljerad information, ladda ned de kompletta bruksanvisningarna i digital form.

1. SÄKERHETSFÖRESKRIFTER

1.1. TRÄNING



Bekanta dig med reglagens funktion och maskinens korrekta användning. Lär dig att snabbt stänga av motorn. Försummelse att följa de här användningarna och instruktionerna kan leda till brand och/eller allvarliga skador.

- Låt aldrig maskinen användas av barn eller av personer som inte har nödvändig kännedom om instruktionerna. Lokala lagar kan ha fastställt en lägsta ålder för användaren.
- Använd aldrig maskinen om användaren är trött eller mår dåligt, eller har tagit medicin, droger, alkohol eller andra ämnen som kan påverka omdömet och uppmärksamheten.
- Tänk på att operatören eller användaren är ansvarig för olyckor och risker som kan uppstå för andra personer eller deras egendom. Användaren är ansvarig för att bedöma de potentiella riskerna i terrängen som han måste arbeta på och även vidta alla nödvändiga försiktighetsåtgärder för att säkerställa hans egen och andras säkerhet, särskilt på sluttningar och i otillgänglig, hal eller instabil terräng.
- Om du vill överlämna eller låna ut maskinen till andra, se till att användaren läser igenom instruktionerna i denna handbok.

1.2. FÖRBEDANDE ÅTGÄRDER

Personlig skyddsutrustning (PSU)

- Bär lämpliga kläder, arbetsskor med halksäkra sulor och långbyxor. Använd inte maskinen när du är barfota eller har på dig öppna sandaler. Använd hörselskydd.
- Bär arbetshandskar i alla situationer där händerna kan utsättas för risk.
- Bär inte skor, skjortor, Halsband, armband, kläder med fladdrande delar eller med snören eller slipsar och hur som helst hängande eller stora accessoarer som kan fångas in i maskinen eller i föremål och material som finns på arbetsplatsen.
- Samla ihop långt hår.

Arbetsområde / Maskin

- Kontrollera arbetsområdet noggrant och ta bort allt som kan slungas iväg av maskinen eller som kan skada skärenheten/ roterande delar (stenar, ståltråd, ben, m.m.).

1.3. UNDER ANVÄNDNING

- Använd inte maskinen i områden med risk för explosion, om det finns brandfarliga vätskor, gas eller damm. Elmaskiner genererar gnistor som kan antända damm eller ångor.

- Utsätt inte maskinen för regn eller fukt. Vatten som tränger in i en maskin ökar risken för elektriska stötar.
- Arbeta endast i dagsljus eller med ett bra konstgjort ljus och med bra sikt.
- Undvik att arbeta i blött skåp, under regn och med risk för oväder, speciellt med åska.
- Håll människor, barn och djur på avstånd från arbetsområdet. Barn måste övervakas av en annan vuxen person.
- Var speciellt uppmärksam om marken är ojämn (gupp, rännor), för sluttningar, dolda faror och eventuella hinder som kan begränsa sikten.
- Var mycket uppmärksam i närheten av stup, hål eller vallar. Maskinen kan välta om ett hjul passerar en kant eller om kanten ger vika.
- Arbeta tvärgående i sluttningen och aldrig upp och ner. Var mycket försiktig vid byte av riktning, kontrollera att du står stadigt och att hjulen inte stöter emot hinder (stenar, grenar, rötter osv.) som kan leda till att du glider åt sidan eller förlorar kontrollen över maskinen.
- Maskinen får inte användas på sluttningar större än 10°, oavsett köriktning.
- Stoppa skärsystemet när du korsar ytor utan gräs.
- Håll alltid händer och fötter långt borta från skärenheten, både när motorn startas och under maskinens användning.
- Håll dig alltid borta från tömningsöppningen.
- Använd aldrig maskinen med skadade skydd, om skydden inte finns eller har installerats fel (uppsamlingspåse, bakre tömningskydd).
- Koppla aldrig ur, inaktivera, ta bort eller mixtra med säkerhetsanordningarna/mikrobrytarna.
- Var mycket försiktig i lutningar där du ska vara speciellt uppmärksam för att undvika fall eller för att inte förlora kontrollen över maskinen. Huvudorsakerna till att du förlorar kontroll är:
 - Dåligt hjulgrepp.
 - För hög hastighet.
 - Plötsliga svängar.
 - Olämplig bromsning.
 - Olämplig maskin för typ av användning.
 - Brist på kunskap om vilka effekter som markens beskaffenhet kan medföra.
 - Felaktig användning av maskinen som bogserfordon.

VIKTIGT De maskiner som omfattas av denna handbok är inte avsedda att användas som dragfordon

- Se upp för trafiken när gräsklipparen används nära en väg.
- Koppla ur skärsystemet, stanna motorn och ta ur nyckeln, se till att alla rörliga delar har stannat helt:
 - Under transport av maskinen,
 - Varje gång som maskinen lämnas utan övervakning
 - Innan du tar bort orsakerna till blockering eller tömning av utmatningstransportören,
 - Innan kontroll, rengöring eller arbete på maskinen;
 - Efter att du har slagit emot ett främmande föremål.

Kontrollera eventuella skador på maskinen och utför nödvändiga reparationer innan du använder den igen;

- Om maskinen börjar vibrera på ett onormalt sätt: kontrollera om det finns skador, Kontrollera om det finns lösa delar och dra åt dem, utför kontroller, byten eller reparationer på en serviceverkstad.



Vid förstörelse eller olyckor under arbetet, stäng omedelbart av motorn och ställ maskinen på avstånd för att inte orsaka ytterligare skador vid olyckor som medför kroppsskador, ge omedelbart första hjälpen och kontakta ett sjukhus för nödvändig vård. Ta noggrant bort eventuella rester som kan orsaka materialskador eller skador på människor eller djur om de inte tas bort.

1.4. UNDERHÅLL, FÖRVARING OCH TRANSPORT

Ett regelbundet underhåll och en korrekt förvaring bevarar maskinens säkerhet och dess prestandanivå.

- Använd aldrig maskinen med utslitna eller skadade delar. Felaktiga eller slitna delar måste bytas ut och får aldrig repareras. Använd endast originalreservdelar.
- När du justerar maskinen, var försiktig så att fingrarna inte kläms fast mellan skärenheten i rörelse och maskinens fasta delar.
- För att minska risken för brand, lämna inte behållarna med restmaterial inuti lokalen.



Ljud- och vibrationsnivån, som anges i instruktionerna, är maximivärden för användning av maskinen. Användningen av ett skärsystem i obalans, en för hög hastighet, inget underhåll, påverkar väsentligen ljud- och vibrationsemissioner. Därför måste du använda skydd mot möjliga skador som beror på en hög ljudnivå och vibrationspåkänningar förutse ett underhåll av maskinen, bär hörselskydd och ta pauser under arbetet.

1.5. BATTERI / BATTERILADDARE

- För att ladda batterier, använd endast batteriladdare som rekommenderas av tillverkaren. En felaktig batteriladdning kan ge upphov till elektrisk stöt, överhettning eller läckage av frätande batterivätska.
- Använd endast de specifika batterierna som förutses för er maskin. Användning av andra batterier kan orsaka personskadorna och ge upphov till brandrisk.
- Håll oanvända batterier borta från metallföremål (kontorsklämmor, mynt, nycklar, spikar, skruvar, etc.) som kan kortsluta kontakterna. En kortslutning mellan batterikontakterna kan leda till förbränning eller brand.
- Använd inte batteriladdaren på platser där det finns ångor, antändbara ämnen eller lättantändliga ytor som papper, tyg, osv. Under laddningen värms batteriladdaren och kan orsaka brand.
- Under transporten av ackumulatörer, se till att kontakterna inte kopplas mellan varandra och använd inte metallbehållare för transport.
- Anslut endast batteriladdaren till uttag med nätspänning och frekvens som anges på plattan.
- Kontakten på batteriladdarens sladd ska vara förenlig med eluttaget. Ändra inte på kontakten. Använd inte adapter med batteriladdarens sladd försedd med jordanslutning. Kontakter som inte har ändrats och som passar till uttaget

minskar risken för elstöt.

- För att undvika strömavbrott under laddning:
 - kontrollera att elsystemets totala kapacitet är lämplig,
 - anslut maskinen till ett eluttag med tillräckligt amperevärde,
 - undvik samtidig användning av andra elektriska maskiner med hög strömförbrukning.
- Förvara inte batteriladdarens sladd inom räckhåll för barn.

1.6. MILJÖSKYDD

- Följ noggrant lokala bestämmelser för bortskaffande av emballage, trasiga delar och andra enheter som kan medföra kraftiga miljöeffekter; dessa avfall får inte kastas i soporna, utan måste separeras och lämnas in till lämpliga uppsamlingscentraler, som kommer att utföra materialåtervinning.
- Följ noggrant lokala bestämmelser för bortskaffande av restmaterial.
- När maskinen tas ur drift, lämna inte maskinen i miljön, utan kontakta en insamlingscentral enligt gällande lokala förordningar.



Släng inte elektriska apparater i hushållsavfallet. Enligt det Europeiska direktivet 2012/19/EU gällande bortskaffande av elektrisk och elektronisk utrustning och dess genomförande i enlighet med nationella föreskrifter, ska urladdade elektriska apparater samlas upp separat för att slutligen kunna återanvändas på ett miljövänligt sätt. Om elektrisk utrustning slängs på soptippen eller på marken så kan de giftiga ämnena nå grundvattennivån och på så vis komma i kontakt med näringskedjan och skada din hälsa och välmående. För ytterligare information om bortskaffande av produkten, kontakta kompetent myndighet för bortskaffande av hushållsavfall eller din återförsäljare



Vid slutet av batteriernas livslängd, ska de skaffas bort på ett miljövänligt sätt. Batterier innehåller material som kan vara farligt för dig och för miljön. Det ska tas bort och deponeras separat på en anläggning som kan hantera litiumjonbatterier.



En separatinsamling av begagnade produkter och emballage tillåter en återvinning av materialen och en återanvändning. Återanvändningen av återvinningsmaterial förebygger en miljöförorening och minskar råvarubehovet.

2. PRODUKTBESKRIVNING

Den här maskinen är en åkgräsklippare. Maskinen är utrustad med elmotorer som driver klippanordningen och en elmotor som styr dragkraften. Maskinen är försedd med bakre drivning. Användaren kan köra maskinen och aktivera huvudreglagen när han/hon sitter på operatörssplatsen. Säkerhetsanordningarna som monteras på maskinen förutser ett stopp av motorn och skärenheten inom några sekunder (avs. 5.2).

Avsedd användning och felaktig användning

Denna maskin är designad och byggd för att klippa gräs i trädgårdar och gräsytor.

All annan användning kan vara farlig och orsaka skada på människor och/eller föremål.

Följande anses som felaktig användning (som exempel, men inte uteslutande):

- transport av andra människor, barn eller djur på maskinen,
- använda maskinen för att skjuta laster,
- sätta på skärenheten i områden utan gräs,
- användning av maskinen för att samla in löv eller skräp,
- använd maskinen för att förflytta sig på instabil, hal, isig, stenig eller ojämn mark, pölar eller kärr.

VIKTIGT *En felaktig användning av maskinen medför att garantin upphör. I detta fall avsäger sig tillverkaren allt ansvar och användaren ska stå för utgifter som beror på egendomsskador eller kroppsskador på användaren eller andra personer.*

VIKTIGT *Maskinen ska användas av en enda användare.*

VIKTIGT *Maskinen är inte godkänd för körning på allmän väg. Den får endast användas (enligt vägtrafikförordningen) på privata marker som är stängda för trafik.*

2.1. MASKINENS KOMPONENTER (FIG. 1)

- Skärenhetsgrupp
- Skärenheter
- Didotömningens riktplatta
- Utkastningsränna
- Uppsamlingspåse
- Bakre tömningsskydd (kan beställas)
- Förarsäte
- Bladmotor
- Växelmotor
- Batteri
- Främre stötdämpare
- Ratt
- Knappar

2.2. SÄKERHETSMÄRKNING(FIG. 2)



VARNING
Läs instruktionerna innan maskinen används.



VARNING
Ta utnyckeln och läs instruktionerna innan någon form av underhåll eller reparation utförs.



RISK FÖR UTKASTNING AV FÖREMÅL
Arbeta inte utan att ha monterat det bakre utloppsskyddet eller uppsamlingspåsen (endast för modeller med bakre uppsamling).



RISK FÖR UTKASTNING AV FÖREMÅL
Arbeta inte utan att ha monterat sidoutloppsavledaren (endast för modeller med sidoutlopp).



RISK FÖR UTKASTNING AV FÖREMÅL
Håll personer på avstånd, utanför arbetsområdet under användning.



RISK FÖR MASKINVÄLTNING
Använd inte denna maskin på marklutning över 10°.



VARNING FÖR KROSSNING
Försäkra dig om att barn vistas på avstånd från maskinen när den är igång.



RISK FÖR SKÄRNING
Skärenheter i rörelse. Stick inte in händerna eller fötterna i skärenhetens hus.

VIKTIGT *Förstörda eller oläsliga etiketter måste bytas. Beställ nya etiketter hos din auktoriserade serviceverkstad.*

3. MONTERING

VIKTIGT Uppackning och montering ska utföras på en plan och stadig yta, med tillräckligt med utrymme för förflyttning av maskinen och förpackning, med lämpliga verktyg.

3.1. UPPACKNING

1. Öppna emballaget försiktigt och se till att inga komponenter tappas bort
2. Läs dokumentationen som finns inuti lådan, inklusive bruksanvisningen.
3. Ta upp alla omonterade delar ur lådan.
4. Avlägsna maskinen från förpackningen på följande sätt:
 - ställ skärenhetsgruppen på högsta höjd (avs. 4) för att undvika att skada när maskinen körs ner från lastpallen;
 - flytta den bakre växellådans frigöringsspak till olåst läge (par. 4);
 - kör ner maskinen från lastpallen.

3.2. MONTERING AV RATTEN

• Ratt typ "I"

Se figur 3.

• Ratt typ "II"

Se figur 3.

3.3. MONTERING AV SÄTET

Se figur 4.

3.4. MONTERING AV FRÄMRE STÖDÄMPARE

• Stötdämpare av typ "I"

Se figur 5.

• Stötdämpare av typ "II"

Se figur 5.

3.5. MONTERING AV SIDOSKYDD FÖR AVGAS (om befintlig)

Se figur 6, 7, 8.

3.6. MONTERING AV LATERALA FÖRSTÄRKNINGAR AV SKÄRANORDNINGSENHETEN (om befintlig)

Se figur 9.

3.7. MONTERING OCH KOMPLETTERING AV BAKPLÅTEN (om befintlig)

Se figur 10.

3.8. MONTERING AV UPPSAMLINGSPÅSE (om befintlig)

Se figur 11, 16.

4. STYRREGLAGE

• Nyckelbrytare (Fig. 12.A)

1. Urkopplad nyckel. Strömkretsen är avstängd och maskinen stängs av. Ingen funktion är aktiverbar.
2. Helt inkopplad nyckel. Maskinen är klar för påslagning.

VIKTIGT Ta bort nyckeln varje gång maskinen lämnas oanvänd eller utan övervakning.

• Kopplingspedal (Fig. 12.F)

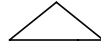

Framåtkörning

Parkering



Backning

VIKTIGT Dragkraften kopplas ur när föraren lämnar sätet.

• Hydrostatisk transmissionsspak för inkoppling/urkoppling (Fig. 12.H)



Inkopplad transmission:



Urkopplad transmission:

VIKTIGT Spaken för in/urkoppling får aldrig vara i mellanläget. I det läget kan transmissionen överhettas och skadas.

• Justeringsspak för klipp höjd (typ "I" och "II")

Med denna spak (bild 12.G) kan man höja och sänka skärenhetsgruppen och placera den på en av de 7 olika klipp höjderna.

• Justeringsknappar av klipp höjd (endast för modelltyp "III")

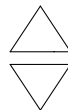

Med dessa knappar kan man höja (bild 13.S) och sänka (bild 13.T) skärenhetsgruppen och placera den på en av de 7 olika klipp höjderna.

De sju positionerna visas grafiskt på displayen (fig. 13.W)

• Nödstoppsknapp

Nödknappen (Fig. 12.B) gör att maskinen kan stoppas omedelbart i en nödsituation.

Knappen har två lägen:



Aktiverad



Avaktiverad

VIKTIGT Med nödknappen aktiv går det inte att starta maskinen.

• Extrauttag för usb-tillbehör (Fig. 12.I)

Detta uttag (fig. 12.I) kan ladda USB-enheter.

• Akustiska signalanordningar

• Dubbla ljudsignaler: uppsamlingspåse saknas.

4. Konstant ljudsignal: full uppsamlingspåse:

5. Enkel ljudsignal: utebliven aktivering av klippning med ilagd back. Se ikonen fig. 13.C.

6. Upprepad intermittent signal: nyckeln är isatt men maskinen har inte startats inom några minuter efter att den satts i.

• Spak för att tvälta uppsamlingspåse (om befintlig)

Denna spak, som kan tas bort från sitt säte, gör att uppsamlingspåsen kan tömmas för tömning, vilket minskar operatörens ansträngning (bild 12.E).

• Knappar typ "I" (fig. 12.C)

Startknapp av maskinen



Med nyckeln helt insatt (fig. 12A) startar denna knapp (fig. 13.A) maskinen och aktiverar alla funktioner.

VIKTIGT Om alla säkerhetsvillkor är uppfyllda, tänds "READY"-ikonen (fig. 13.K) och maskinen är redo att användas.



Knapp för inkoppling/urkoppling av skärenheterna



Knapp för aktivering av klippning med ilagd back

Genom att hålla knappen nedtryckt (fig. 7.C) medgivande ges för omvänd klippning.



Strömknapp för strålkastare



Uppmärksamhetsikon



Led batteri



Ikon "Ready"
Ikonen fig. 13.K tänds när maskinen är på och redo att användas.



Ikon "Bluetooth"



Ikon för styrenhet och/eller övertemperatur



Ikonspak för att koppla in/urkraftöverföringen



Inbyggd närvarikon av operatör



Ikon nödstoppknapp

• Knappar typ "II" (fig. 12.D)

Följande knappar och ikoner finns, förutom tryckknappspanelen av "I"-typ.

Knapp "CRUISE CONTROL"



Gör följande för att koppla ur anordningen och återställa läget där körhastigheten styrs med körpedalen (fig. 12.F): tryck på knappen fig. 13.G. eller tryck på körpedalen (fig. 12.F).



Knapp för hastighetsväxlare för skärenhet
ECO
NORMAL
BOOST



Ikon ECO



Ikon BOOST

• Knappsats typ "III" (Fig. 12.L)

Följande knappar och ikoner finns, förutom tryckknappspanelen av "II"-typ.

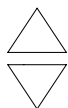

Regleringsknappar för klipphöjd



Knappar för öppning/stängning av uppsamlingspåse



Led batteri



Ikon för höjd uppsamlingspåse



Ikon för klipphöjd



Procent av batteriladdning



Indikator för strömförbrukning

• Bluetooth-funktion

1. Ladda ner appen med QR-koden som visas i fig. 29.
2. Följ alla instruktioner.



Bluetooth-anslutningen aktiveras automatiskt när maskinen startas och den lyckade anslutningen med enheten bekräftas av tändningen av ikonen fig. 13.M.

5. ANVÄNDNING AV MASKINEN

5.1. FÖRBEREDANDE ÅTGÄRDER

• Kontrollera batterierna

Innan maskinen används för första gången efter inköp, gör en komplett uppladdning av batteriet (kap. 6.1).

• Reglering av sätet

Se figur 14.

• Däcktryck

1. Anslut en tryckluftspistol med en tryckmätare till hjulventilen (fig. 15).
2. Reglera trycket till de värden som anges i tabellen "Tekniska specifikationer".

• Förberedelse av maskinen för arbetet

OBS Denna maskin låter dig klippa gräsmattan på olika sätt, innan du börjar arbeta ska du förbereda maskinen enligt hur du tänker klippa gräset.

1. Inställning inför klippning och sidotömning av gräset på marken (endast för modeller med sidotömning)
2. Förberedelse inför klippning och uppsamling av gräs i uppsamlingspåsen (endast för modeller med bakre uppsamling typ "III") (fig. 16).
3. Inställning inför klippning och tömning baktill av gräset på marken (endast för modeller med tömning baktill) (i förekommande fall) (fig. 17).
4. Förberedelse inför klippning och malning av gräs (endast med kit för "mulching").

• Placering av skyddshjulen

1. För modeller med bakre tömning (fig. 24).
2. För modeller med bakre uppsamling (fig. 25).

5.2. SÄKERHETSKONTROLLER



• Allmänna säkerhetskontroller

Föremål	Resultat
Batterier.	Inga skador på höljet och locket.
Knappmanöverdon.	Hela. Inga skador.
Skydd av bakre tömning, uppsamlingspåse.	Hela. Inga skador. Monterade riktigt.
Elkablar.	Isoleringen är hel. Inga mekaniska skador.
Kör maskinen framåt och bakåt och släpp körpedalen.	Maskinen saktar ner och stannar.
Säkerhetsanordningar	De fungerar som anges i nästa stycke.

• Kontroller av säkerhetsanordningar

Tillstånd	Operatören sitter. Dragpedal i neutralläge (pedalen släppt). Avaktiverad nödstoppknapp.
Åtgärd	Sätt i säkerhetsnyckeln i botten.
Resultat	Maskinen är klar för påslagning.

Tillstånd	Maskin påslagen eller i rörelse.
Åtgärd	Res dig från förarsätet.
Resultat	Alla tjänster inaktiveras. Ikonen fig. 13.E blinkar och tänds ikonen fig. 13.P. 

Tillstånd	Operatören sitter. Drivpedal i framåt- eller bakåtläge.
Åtgärd	Prova att slå på maskinen.
Resultat	Ikonerna fig. 13.E och fig. 13.O förblir tända, batterilampor 1, 2, 4 och 5 blinkar. Knappstyp typ "I" och "II"  Knappstyp typ "III" 

Tillstånd	Aktiverad nödstoppknapp.
Åtgärd	Prova att slå på maskinen.
Resultat	Maskinen startar. Ikonen fig. 13.E blinkar och tänds ikonen fig. 13.Q. Drag- och klippanordningar fungerar inte. 

Tillstånd	Skärenheter inkopplade
Åtgärd	Använd backen utan att hålla ned knappen för godkännande av bakåtklippning.
Resultat	Skärenheterna kopplas ur.

Tillstånd	Skärenheter inkopplade
Åtgärd	Lyft uppsamlingspåsen eller ta bort det monterade bakre tömningsskyddet (endast för modeller med bakre uppsamling).
Resultat	Skärenheterna kopplas ur.

Tillstånd	Maskin påslagen och i rörelse.
Åtgärd	Släpp körpedalen.
Resultat	Maskinen saktar ner och stannar.

Tillstånd	Maskin påslagen och i rörelse.
Åtgärd	Utgör en provkörning.

Resultat	Det ska inte finnas några onormala vibrationer, inget onormalt ljud. Styrning, reglage och pedaler måste fungera korrekt.
----------	--



Om något av resultaten skulle skilja sig från det som anges i tabellerna, använd inte maskinen! Kontakta ett servicecenter för att låta utöra nödvändiga kontroller och reparationer.

5.3. ANVÄNDNING PÅ SLUTTANDE MARK

Respektera gränserna som anges i tabellen "Tekniska specifikationer" och på fig. 18 oberoende av körriktningen.

5.4. UPPSTART OCH ARBETE

• Start

1. Kontrollera att kraftöverföringen är inkopplad (avs. 4).
2. Sätt dig på förarplatsen.
3. Sätt in nyckeln hela vägen (fig. 12.A).

För modellerna typ "I" och "II":

1. Vänta på att den elektriska kontrollen av maskinen ska utföras, under vilken ikonerna på tryckknappspanelen lyser.
2. Tryck på startknappen (bild 13.A).
3. Vänta tills ikonen "Ready" (fig. 13.K) lyser med fast sken.

För modellerna typ "III":

1. Vänta på att den elektriska kontrollen av maskinen ska utföras, under vilken ikonerna i mitten av tryckknappspanelen (bild 13.F, 13.Y, 13.Z) lyser.
2. Tryck på startknappen (bild 13.A).
3. Vänta tills ikonerna för batteristatus (13.F och 13.Y), klipphöjden (13.W) och de andra aktiva funktionerna lyser.

• Tömning av uppsamlingspåse

VIKTIGT Tömning av uppsamlingspåsen måste utföras med urkopplade knivar, annars stannar motorn.

En konstant ljudsignal anger att uppsamlingspåsen är full. Gör så här:

1. Koppla ur skärenheterna (bild 13.B) och signalen avbryts.
2. Stanna maskinen.

För modellerna typ "I" och "II":

1. Dra i spaken (bild 20.A - i förekommande fall), ta tag i det bakre handtaget (bild 20.A1) och vält uppsamlingspåsen för att tömma den.
2. Kör maskinen cirka 1 m.
3. Stäng uppsamlingspåsen så att den häktas fast på låshaken (bild 20.B).

För modellerna typ "III":

1. Tryck i cirka 1 sek på knappen för påsöppning (bild 13.U) för att öppna den helt och tömma den; alternativt är det möjligt att hålla knappen för påsöppning inne till dess att nödvändig öppning för tömningen har uppnåtts. När knappen släpps förblir påsen i uppnådd position.
2. Kör maskinen cirka 1 m.
3. Håll knappen för påsstängning inne (bild 13.V) för att stänga den helt.

5.5. STOPP

För att stänga av maskinen:

1. Släpp körpedalen så att maskinen stannar.
2. Stäng av maskinen genom att ta bort nyckeln (fig. 12.A).

VIKTIGT För att spara på batteriet, lämna inte nyckeln när maskinen inte används.

5.6. EFTER ANVÄNDNING

- Låt maskinen svalna innan du placerar den i någon miljö.
- Utför rengöring (avsnt 6.2).
- Ställ maskinen i närheten av ett eluttag och ladda batterierna (avs. 6.1), så att du har full funktion när den ska användas nästa gång.

Varje gång som maskinen lämnas utan övervakning eller när du lämnar förarplatsen eller parkerar maskinen:

1. Stanna maskinen.
2. Sätt skärenhetsgruppen i det minimala höjdläget.
3. Se till att alla förliga delar har stannat helt.
4. Ta bort tändnyckeln (fig. 12.A).

6. UNDERHÅLL

Säkerhetsnormerna som ska följas beskrivs i kapitel 1. Respektera noggrant dessa anvisningar för att inte riskera allvarliga risker eller faror:

Innan du utför några kontroller, rengöring eller underhåll/justeringar på maskinen:

- Koppla ur skärenheten.
- Stanna maskinen.
- Säkerställ att samtliga komponenter i rörelse har stannat av.
- Ta bort tändningsnyckeln.
- Bär lämpliga kläder, arbetshandskar och skyddsglasögon.

VIKTIGT Lämna aldrig nyckeln insatt eller inom räckhåll för barn eller olämpliga personer.

6.1. BATTERI

VIKTIGT Laddningen ska endast utföras via batteriladdaren (bild 22.A). Andra typer av uppladdningssystem kan allvarligt skada batteriet.

För att ladda batteriet:

1. Ta maskinen nära ett eluttag och ta bort nyckeln (fig 12.A);
2. Lyft sätet;
3. Lyft locket på ladduttaget (fig. 21.A);
4. Anslut den medföljande batteriladdaren till laddningsuttaget (fig. 22.A) med lämplig bajonett som håller fast respektive kontakt (fig. 22.B);
5. Anslut batteriladdaren till elnätet genom att sätta i respektive kontakt (fig. 23).

Under laddning blinkar batteriindikatorns lysdioder (fig. 13.F) successivt. När varje enskild laddningströskel har uppnåtts, lyser respektive LED konstant, medan de andra fortsätter att blinka.

VIKTIGT Batteriet kan lämnas på laddning hur länge som helst.

VIKTIGT Under laddning är alla maskinfunktioner inaktiverade, även när nyckeln är helt isatt.

6.2. RENGÖRING

• Allmänna indikationer

Efter varje användning, ska du rengöra maskinen enligt följande instruktioner:

- Använd inte vattenstrålar och undvik att blöta ner motorn och de elektriska komponenterna.
- Avlägsna ackumulerat grässkräp och lera inne i chassit.
- Se alltid till att luftintagen är fria från skräp.
- Använd inte frätande vätska för att rengöra chassit.
- För att reducera brandrisken håll motorn fri från rester av gräs, blad eller överskottsfett.
- Lyft upp huven och rengör med tryckluft all smuts och

gräsrester som samlats på toppen av batteripaketet.

• Rengöring av skärenhetsgruppen

VIKTIGT Rengöring på insidan av skäranordningen och utmatningskanalen måste utföras med uppsamlingspåsen monterad och med mulchingpluggen insatt (om sådan finns) eller med det bakre utkastningsskyddet monterat.

1. Placera maskinen på ett plant underlag och med fast golv.
2. Anslut en vattenslang till en av de två specialbeslagen (fig. 26.A, 27.A) och aktivera vattnet.
3. Sätt dig på förarplatsen och starta maskinen.
4. Sänk skäraggreatet helt och koppla in det.
5. Låt vattnet rinna i några minuter och stoppa maskinen.
6. Stäng av vattnet och koppla ur slangen från kopplingen.
7. Upprepa proceduren på den andra kopplingen.
8. Blås den övre delen av enheten (fig. 28) med en tryckluftsstråle.

6.3. UNDERHÅLL AV SKÄRSYSTEMET



Vidrör inte skärenheten förrän tändnyckeln avlägsnats och skärenheten står helt still. Se till att skärsystemet kan röra sig, även om nyckeln har tagits bort.



Alla åtgärder gällande skärenheterna (nedmontering, slipning, justering, reparation, återmontering och/eller byte) är tunga arbeten som kräver en specifik kompetens och användning av lämpliga utrustningar; av säkerhetsskäl måste de därför alltid utföras vid ett specialiserat centrum.



Byt alltid ut skärenheter som är skadade, skeva eller utslitna tillsammans med deras skruvar för att upprätthålla korrekt balans.

VIKTIGT Använd alltid originalskärenheter med koden som anges i tabellen "Tekniska specifikationer".

7. TRANSPORT, FÖRVARING OCH KASSERING

7.1. TRANSPORT

När maskinen ska förflyttas ska du:

1. koppla ur skärenheten;
2. sätt skärenhetsgruppen i det maximala höjdläget;
3. stäng av maskinen och ta bort tändningsnyckeln;
4. koppla ur transmissionen (avs. 4).

När maskinen transporteras med ett fordon eller släp ska du:

- använda ramper med lämplig bärförmåga, bredd och längd,
- lasta maskinen med avstängd elmotor, utan isatt tändnyckel och utan förare. Det kan krävas flera personer för att skjuta den,
- sänk skärsystemet,
- placera den så att den inte kan skada någon;
- sätt i transmissionen (avs. 4);
- fäst den ordentligt på transportmedlet med rep eller kedjor för att förhindra att den välter med möjligt skada.

7.2. FÖRVARING

Ta ur tändningsnyckeln när maskinen ska förvaras.

Ställ undan maskinen:

- med skärenhetsgruppen sänkt
- i en torr miljö
- skyddad från väder och vind, i skuggan, med en





rekommenderad temperatur mellan 0 och + 40 °C;











- möjligen täckt med en presenning;
- på en plats utom räckhåll för barn
- se till att nycklar eller verktyg som använts för underhållsarbetet tagits bort.



OBS Fullständig laddning av batteriet ska göras minst en gång i månaden och alltid innan arbetet återupptas.

OBS Förvara maskinen så att den inte utgör kontaktfara, oavsiktligt eller slumpmässigt, för personer, barn eller djur.

8. FELSÖKNING

Fel	Orsak	Åtgärd
Maskinen startar inte.	Urladdat batteri.	Ladda batteriet (avs. 6.1).
Ojämn klippning	Skärenheterna är inte längre skarpa.	Vänd dig till en serviceverkstad Auktoriserad.
	För hög körhastighet i förhållande till höjden på gräset som ska klippas. Skärenhetsgrupp är full av gräs.	Minska körhastigheten och/eller öka klipphöjden. Vänta tills gräset är torrt. Rengör skärenhetsgruppen.
Onormala vibrationer under användning.	Obalanserade skärenheter. Skärenheterna sitter löst. Lösa delar. Eventuella skador	Vänd dig till en serviceverkstad godkänd för kontroller, byten och reparationer.
Ikonen fig. 13.E lyser och batterilamporna 2 och 5 blinkar. Knappsats typ "I" och "II"  Knappsats typ "III" 	Överström från batteriet för:	
	För hårda arbetsförhållanden.	Minska körhastigheten. Öka klipphöjden.
	För brant sluttning.	Minska hastigheten framåt och kontrollera markens lutning du arbetar på.
Ikonen fig. 13.N blinkar. Alla andra indikationer på tryckknappspanelen (ikoner/lysdioder) förblir funktionella och synliga. 	Förlarm om övertemperatur på batteriet, dragmotorn och/eller motorerna på klippanordningarna för:	
	Hårda arbetsförhållanden.	Minska körhastigheten. Öka klipphöjden.
Ikonerna fig. 13.E och fig. 13.N förblir tända och batterilampor, 2 och 4 blinkar. Knappsats typ "I" och "II"  Knappsats typ "III" 	Batteri över-/undertemperatur i:	Stäng av maskinen, vänta minst 5 minuter och starta om den.
	Hårda arbetsförhållanden.	Minska körhastigheten. Öka klipphöjden.
	Olämpliga miljöförhållanden.	Arbeta i en miljö med en temperatur som är lämplig för maskinens driftförhållanden.

Fel	Orsak	Åtgärd
<p>Ikonen fig. 13.E lyser och batterilamporna 1, 4 och 5 blinkar.</p> <p>Knappsats typ "I" och "II"</p>  <p>Knappsats typ "III"</p> 	Överbelastning till skäranordningar för:	
	Hårda arbetsförhållanden.	Minska körhastigheten. Öka klipphöjden.
	Igentäppningar som förhindrar skärenheternas rotation.	Ta bort igentäppningar.
	Skärenhetsgruppen är full med gräs.	Rengör skärenhetsgruppen.
<p>Ikonerna fig. 13.E och fig. 13.N förblir tända och batterilampor 1 och 3 blinkar.</p> <p>Knappsats typ "I" och "II"</p>  <p>Knappsats typ "III"</p> 	Övertemperatur för motorerna på skäranordningarna för:	Stäng av maskinen, vänta minst 5 minuter och starta om den.
	Hårda arbetsförhållanden.	Minska körhastigheten. Öka klipphöjden.
<p>Ikonen fig. 13.E lyser och batterilamporna 1, 3 och 5 blinkar.</p> <p>Knappsats typ "I" och "II"</p>  <p>Knappsats typ "III"</p> 	Stoppamotoren på skäranordningarna på grund av:	
	Hårda arbetsförhållanden.	Minska körhastigheten. Öka klipphöjden.
	Igentäppningar som förhindrar skärenheternas rotation.	Ta bort igentäppningar.
	Skärenhetsgruppen är full med gräs.	Rengör skärenhetsgruppen.
<p>Ikonerna fig. 13.E och fig. 13.N förblir tända, batterilampor 1, 2 och 4 blinkar.</p> <p>Knappsats typ "I" och "II"</p>  <p>Knappsats typ "III"</p> 	Överhettning av drivmotorn för:	Stäng av maskinen och vänta minst 5 minuter innan startproceduren upprepas.
	Dragmotor under belastning.	Minska körhastigheten.
	För brant sluttning.	Minska hastigheten framåt och kontrollera sluttningens lutning du arbetar på.
	Förekomst av överdriven lera på hjulen.	Kontrollera att hjulen inte är blockerade och, rengör dem vid behov.
<p>Ikonerna fig. 13.E och fig. 13.O förblir tända, batterilampor 1, 2, 4 och 5 blinkar.</p> <p>Knappsats typ "I" och "II"</p>  <p>Knappsats typ "III"</p> 	Maskinen startas genom att dragpedalen inte släpps (inte i neutralläge).	Stäng av maskinen och upprepa startproceduren först efter att ha kontrollerat att dragpedalen är i neutralt läge (pedalen släppt).

Fel	Orsak	Åtgärd
<p>Ikonerna fig. 13.E och fig. 13.O förblir tända och batterilampor 1, 2, 3 och 5 blinkar.</p> <p>Knappsats typ "I" och "II"</p>  <p>Knappsats typ "III"</p> 	Växellådans kopplings-/urkopplingsspak i växellådans urkopplade läge.	<p>Kontrollera läget för växellådans inkoppling-/urkopplingsspak och, vid behov, återför den till växellådans läge.</p> <p>Kontakta ett servicecenter om problemet kvarstår.</p>
Batteriets lysdioder fig. 13.F slås på och av i omväxlande, från vänster till höger, och vice versa.	Kommunikationsfel mellan inbyggda elektroniska moduler.	<p>Stäng av maskinen och upprepa startproceduren.</p> <p>Kontakta ett servicecenter om problemet kvarstår.</p>

OBS För maskiner som är utrustade med knappsats typ "III", tillsammans med LED-felkombinationen, visas en numerisk felkod på batteriets display för laddningsprocent (bild 13.Y). Vid behov, kommunicera den numeriska felkoden till det auktoriserade assistanscentret.

OBS För ytterligare problem som inte anges i tabellen, kontakta omedelbart ett auktoriserat assistanscenter.

DICHIARAZIONE CE DI CONFORMITÀ (Istruzioni Originali)
(Direttiva Macchine 2006/42/CE, Allegato II, parte A)

1. La Società: ST. S.p.A. – Via del Lavoro, 6 – 31033 Castelfranco Veneto (TV) – Italy

2. Dichiaro sotto la propria responsabilità, che la macchina:

Tosaerba con conducente a bordo seduto (taglio erba)

a) Tipo / Modello Base:	MP•• 84 Li 48 V1
c) Numero di Serie:	22A••RON000001 ÷ 99L••RON999999
d) Motore:	a batteria

3. È conforme alle specifiche delle direttive:

- MD: 2006/42/EC
- OND: 2000/14/EC, ANNEX VI - 2005/88/EC

e) Ente certificatore: N. 0197 – TÜV Rheinland LGA Products GmbH
Tillystrasse 2, 90431 Nürnberg – Germany

- EMCD: 2014/30/EU
- RoHS II: 2011/65/EU - 2015/863/EU

4. Riferimento alle norme armonizzate:

EN 62841-1:2015 + AC:2015	EN 55014-2:2015
EN ISO 5395-1:2013 + A1:2018	EN 63000:2018
EN ISO 5395-3:2013 + A1:2017 + A2:2018	
EN 62368-1:2014 + A11:2017	
EN 55014-1:2017 + A11	

g) Livello di potenza sonora misurato:	99,7 dB(A)
h) Livello di potenza sonora garantito:	100 dB(A)
i) Ampiezza di taglio:	83 cm

n) Persona autorizzata a costituire il Fascicolo Tecnico: ST. S.p.A.
Via del Lavoro, 6
31033 Castelfranco Veneto (TV) - Italia

o) Castelfranco Veneto, 01/10/2022

CEO Stiga Group

Sean Robinson

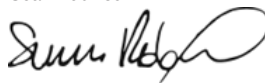

UK DECLARATION OF CONFORMITY

(Supply of Machinery (Safety) Regulations 2008, S.I. 2008 No. 1597, Annex II, part A)

1. The company: ST. S.p.A. – Via del Lavoro, 6 – 31033 Castelfranco Veneto (TV) – Italy

2. Hereby declares under its own responsibility that the machine:

Ride-on lawnmower with seated operator (grass cutting)

- | | |
|-----------------------|---------------------------------|
| a) Homologation type: | MP•• 84 Li 48 V1 |
| c) Serial number: | 22A••RON000001 ÷ 99L••RON999999 |
| d) Engine: | battery-operated |

3. Conforms to UK Regulations:

- S.I. 2008/1597 - Supply of Machinery (Safety) Regulations 2008
- S.I. 2001/1701 - Schedule 9 - Noise Emission in the Environment by Equipment for use Outdoors Regulations 2001
 - e) Notified body: N. 0197 – TÜV Rheinland LGA Products GmbH
Tillystrasse 2, 90431 Nürnberg – Germany
- S.I. 2016/1091 - Electromagnetic Compatibility Regulations 2016
- S.I. 2012/3032 - The Restriction of the Use of Certain Hazardous Substances in Electrical and Electronic Equipment Regulations 2012

4. Reference to harmonised standards:

EN 62841-1:2015 + AC:2015	EN 55014-2:2015
EN ISO 5395-1:2013 + A1:2018	EN 63000:2018
EN ISO 5395-3:2013 + A1:2017 + A2:2018	
EN 62368-1:2014 + A11:2017	
EN 55014-1:2017 + A11	

- | | |
|----------------------------------|------------|
| g) Measured sound power level: | 99,7 dB(A) |
| h) Guaranteed sound power level: | 100 dB(A) |
| i) Cutting width: | 83 cm |

n) Person authorised to compile the technical file:	ST. S.p.A. Via del Lavoro, 6 31033 Castelfranco Veneto (TV) - Italia
---	--

o) Castelfranco Veneto, 01/10/2022	CEO Stiga Group Sean Robinson
------------------------------------	----------------------------------

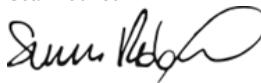

UK Importer: STIGA LTD
Unit 8, Bluewater Estate Plympton,
Devon, PL7 4JH, England



DICHIARAZIONE CE DI CONFORMITÀ (Istruzioni Originali)
(Direttiva Macchine 2006/42/CE, Allegato II, parte A)

1. La Società: ST. S.p.A. – Via del Lavoro, 6 – 31033 Castelfranco Veneto (TV) – Italy

2. Dichiaro sotto la propria responsabilità, che la macchina:

Tosaerba con conducente a bordo seduto (taglio erba)

a) Tipo / Modello Base:	MP•• 84 Li 48 V2
c) Numero di Serie:	22A••RON000001 ÷ 99L••RON999999
d) Motore:	a batteria

3. È conforme alle specifiche delle direttive:

- MD: 2006/42/EC
- OND: 2000/14/EC, ANNEX VI - 2005/88/EC

e) Ente certificatore: N. 0197 – TÜV Rheinland LGA Products GmbH
Tillystrasse 2, 90431 Nürnberg – Germany

- EMCD: 2014/30/EU
- RoHS II: 2011/65/EU - 2015/863/EU
- RED: 2014/53/EU

4. Riferimento alle norme armonizzate:

EN 62841-1:2015 + AC:2015	EN 55014-2:2015
EN ISO 5395-1:2013 + A1:2018	EN 63000:2018
EN ISO 5395-3:2013 + A1:2017 + A2:2018	EN 300328 V2.2.2
EN 62368-1:2014 + A11:2017	EN 301489-1 V2.2.3
EN 55014-1:2017 + A11	EN 301489-17 V3.1.1
	EN 62479:2010

g) Livello di potenza sonora misurato:	99,7 dB(A)
h) Livello di potenza sonora garantito:	100 dB(A)
i) Ampiezza di taglio:	83 cm

n) Persona autorizzata a costituire il Fascicolo Tecnico: ST. S.p.A.
Via del Lavoro, 6
31033 Castelfranco Veneto (TV) - Italia

o) Castelfranco Veneto, 01/10/2022

CEO Stiga Group

Sean Robinson

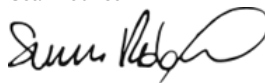

UK DECLARATION OF CONFORMITY

(Supply of Machinery (Safety) Regulations 2008, S.I. 2008 No. 1597, Annex II, part A)

1. The company: ST. S.p.A. – Via del Lavoro, 6 – 31033 Castelfranco Veneto (TV) – Italy
2. Hereby declares under its own responsibility that the machine:

Ride-on lawnmower with seated operator (grass cutting)

- | | |
|-----------------------|---------------------------------|
| a) Homologation type: | MP•• 84 Li 48 V2 |
| c) Serial number: | 22A••RON000001 ÷ 99L••RON999999 |
| d) Engine: | battery-operated |

3. Conforms to UK Regulations:

- S.I. 2008/1597 - Supply of Machinery (Safety) Regulations 2008
- S.I. 2001/1701 - Schedule 9 - Noise Emission in the Environment by Equipment for use Outdoors Regulations 2001
 - e) Notified body: N. 0197 – TÜV Rheinland LGA Products GmbH
Tillystrasse 2, 90431 Nürnberg – Germany
- S.I. 2016/1091 - Electromagnetic Compatibility Regulations 2016
- S.I. 2012/3032 - The Restriction of the Use of Certain Hazardous Substances in Electrical and Electronic Equipment Regulations 2012
- S.I. 2017/1206 - Radio Equipment Regulations 2017

4. Reference to harmonised standards:

EN 62841-1:2015 + AC:2015	EN 55014-2:2015
EN ISO 5395-1:2013 + A1:2018	EN 63000:2018
EN ISO 5395-3:2013 + A1:2017 + A2:2018	EN 300328 V2.2.2
EN 62368-1:2014 + A1 1:2017	EN 301489-1 V2.2.3
EN 55014-1:2017 + A11	EN 301489-17 V3.1.1
	EN 62479:2010

- | | |
|----------------------------------|------------|
| g) Measured sound power level: | 99,7 dB(A) |
| h) Guaranteed sound power level: | 100 dB(A) |
| i) Cutting width: | 83 cm |

- | | |
|---|--|
| n) Person authorised to compile the technical file: | ST. S.p.A.
Via del Lavoro, 6
31033 Castelfranco Veneto (TV) - Italia |
|---|--|

- | | |
|------------------------------------|----------------------------------|
| o) Castelfranco Veneto, 01/10/2022 | CEO Stiga Group
Sean Robinson |
|------------------------------------|----------------------------------|



UK Importer: STIGA LTD
Unit 8, Bluewater Estate Plympton,
Devon, PL7 4JH, England



DICHIARAZIONE CE DI CONFORMITÀ (Istruzioni Originali)
(Direttiva Macchine 2006/42/CE, Allegato II, parte A)

1. La Società: ST. S.p.A. – Via del Lavoro, 6 – 31033 Castelfranco Veneto (TV) – Italy

2. Dichiaro sotto la propria responsabilità, che la macchina:

Tosaerba con conducente a bordo seduto (taglio erba)

a) Tipo / Modello Base:	MP•• 98 Li 48 V3
c) Numero di Serie:	22A••RON000001 ÷ 99L••RON999999
d) Motore:	a batteria

3. È conforme alle specifiche delle direttive:

- MD: 2006/42/EC
- OND: 2000/14/EC, ANNEX VI - 2005/88/EC

e) Ente certificatore: N. 0197 – TÜV Rheinland LGA Products GmbH
Tillystrasse 2, 90431 Nürnberg – Germany

- EMCD: 2014/30/EU
- RoHS II: 2011/65/EU - 2015/863/EU
- RED: 2014/53/EU

4. Riferimento alle norme armonizzate:

EN 62841-1:2015 + AC:2015	EN 55014-2:2012
EN ISO 5395-1:2013 + A1:2018	EN 63000:2018
EN ISO 5395-3:2013 + A1:2017 + A2:2018	EN 300328 V2.2.2
EN 62368-1:2014 + A11:2017	EN 301489-1 V2.2.3
EN 55014-1:2021	EN 301489-17 V3.2.4
	EN 62479:2010

g) Livello di potenza sonora misurato:	99,3 dB(A)
h) Livello di potenza sonora garantito:	100 dB(A)
i) Ampiezza di taglio:	98 cm

n) Persona autorizzata a costituire il Fascicolo Tecnico: ST. S.p.A.
Via del Lavoro, 6
31033 Castelfranco Veneto (TV) - Italia

o) Castelfranco Veneto, 01/10/2022

CEO Stiga Group

Sean Robinson

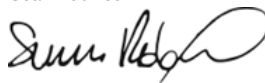

UK DECLARATION OF CONFORMITY

(Supply of Machinery (Safety) Regulations 2008, S.I. 2008 No. 1597, Annex II, part A)

1. The company: ST. S.p.A. – Via del Lavoro, 6 – 31033 Castelfranco Veneto (TV) – Italy
2. Hereby declares under its own responsibility that the machine:

Ride-on lawnmower with seated operator (grass cutting)

- | | |
|-----------------------|---------------------------------|
| a) Homologation type: | MP•• 98 Li 48 V3 |
| c) Serial number: | 22A••RON000001 ÷ 99L••RON999999 |
| d) Engine: | battery-operated |

3. Conforms to UK Regulations:

- S.I. 2008/1597 - Supply of Machinery (Safety) Regulations 2008
- S.I. 2001/1701 - Schedule 9 - Noise Emission in the Environment by Equipment for use Outdoors Regulations 2001
 - e) Notified body: N. 0197 – TÜV Rheinland LGA Products GmbH
Tillystrasse 2, 90431 Nürnberg – Germany
- S.I. 2016/1091 - Electromagnetic Compatibility Regulations 2016
- S.I. 2012/3032 - The Restriction of the Use of Certain Hazardous Substances in Electrical and Electronic Equipment Regulations 2012
- S.I. 2017/1206 - Radio Equipment Regulations 2017

4. Reference to harmonised standards:

EN 62841-1:2015 + AC:2015	EN 55014-2:2021
EN ISO 5395-1:2013 + A1:2018	EN 63000:2018
EN ISO 5395-3:2013 + A1:2017 + A2:2018	EN 300328 V2.2.2
EN 62368-1:2014 + A11:2017	EN 301489-1 V2.2.3
EN 55014-1:2021	EN 301489-17 V3.2.4
	EN 62479:2010

- | | |
|----------------------------------|------------|
| g) Measured sound power level: | 99,3 dB(A) |
| h) Guaranteed sound power level: | 100 dB(A) |
| i) Cutting width: | 98 cm |

- | | |
|---|--|
| n) Person authorised to compile the technical file: | ST. S.p.A.
Via del Lavoro, 6
31033 Castelfranco Veneto (TV) - Italia |
|---|--|

- | | |
|------------------------------------|----------------------------------|
| o) Castelfranco Veneto, 01/10/2022 | CEO Stiga Group
Sean Robinson |
|------------------------------------|----------------------------------|



UK Importer: STIGA LTD
Unit 8, Bluewater Estate Plympton,
Devon, PL7 4JH, England



DICHIARAZIONE CE DI CONFORMITÀ (Istruzioni Originali)
(Direttiva Macchine 2006/42/CE, Allegato II, parte A)

1. La Società: ST. S.p.A. – Via del Lavoro, 6 – 31033 Castelfranco Veneto (TV) – Italy

2. Dichiaro sotto la propria responsabilità, che la macchina:

Tosaerba con conducente a bordo seduto (taglio erba)

a) Tipo / Modello Base:	SD•• 98 Li 48 V1
c) Numero di Serie:	22A••RON000001 ÷ 99L••RON999999
d) Motore:	a batteria

3. È conforme alle specifiche delle direttive:

- MD: 2006/42/EC
- OND: 2000/14/EC, ANNEX VI - 2005/88/EC

e) Ente certificatore: N. 0197 – TÜV Rheinland LGA Products GmbH
Tillystrasse 2, 90431 Nürnberg – Germany

- EMCD: 2014/30/EU
- RoHS II: 2011/65/EU - 2015/863/EU

4. Riferimento alle norme armonizzate:

EN 62841-1:2015 + AC:2015	EN 55014-2:2015
EN ISO 5395-1:2013 + A1:2018	EN 63000:2018
EN ISO 5395-3:2013 + A1:2017 + A2:2018	
EN 62368-1:2014 + A11:2017	
EN 55014-1:2017 + A11	

g) Livello di potenza sonora misurato:	99,1 dB(A)
h) Livello di potenza sonora garantito:	100 dB(A)
i) Ampiezza di taglio:	98 cm

n) Persona autorizzata a costituire il Fascicolo Tecnico: ST. S.p.A.
Via del Lavoro, 6
31033 Castelfranco Veneto (TV) - Italia

o) Castelfranco Veneto, 01/10/2022

CEO Stiga Group

Sean Robinson

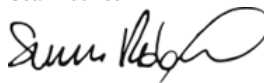

UK DECLARATION OF CONFORMITY

(Supply of Machinery (Safety) Regulations 2008, S.I. 2008 No. 1597, Annex II, part A)

1. The company: ST. S.p.A. – Via del Lavoro, 6 – 31033 Castelfranco Veneto (TV) – Italy
2. Hereby declares under its own responsibility that the machine:

Ride-on lawnmower with seated operator (grass cutting)

- | | |
|-----------------------|---------------------------------|
| a) Homologation type: | SD•• 98 Li 48 V1 |
| c) Serial number: | 22A••RON000001 ÷ 99L••RON999999 |
| d) Engine: | battery-operated |

3. Conforms to UK Regulations:

- S.I. 2008/1597 - Supply of Machinery (Safety) Regulations 2008
- S.I. 2001/1701 - Schedule 9 - Noise Emission in the Environment by Equipment for use Outdoors Regulations 2001
 - e) Notified body: N. 0197 – TÜV Rheinland LGA Products GmbH
Tillystrasse 2, 90431 Nürnberg – Germany
- S.I. 2016/1091 - Electromagnetic Compatibility Regulations 2016
- S.I. 2012/3032 - The Restriction of the Use of Certain Hazardous Substances in Electrical and Electronic Equipment Regulations 2012

4. Reference to harmonised standards:

EN 62841-1:2015 + AC:2015	EN 55014-2:2015
EN ISO 5395-1:2013 + A1:2018	EN 63000:2018
EN ISO 5395-3:2013 + A1:2017 + A2:2018	
EN 62368-1:2014 + A1 1:2017	
EN 55014-1:2017 + A11	

- | | |
|----------------------------------|------------|
| g) Measured sound power level: | 99,1 dB(A) |
| h) Guaranteed sound power level: | 100 dB(A) |
| i) Cutting width: | 98 cm |

- | | |
|---|--|
| n) Person authorised to compile the technical file: | ST. S.p.A.
Via del Lavoro, 6
31033 Castelfranco Veneto (TV) - Italia |
|---|--|

- | | |
|------------------------------------|----------------------------------|
| o) Castelfranco Veneto, 01/10/2022 | CEO Stiga Group
Sean Robinson |
|------------------------------------|----------------------------------|



UK Importer: STIGA LTD
Unit 8, Bluewater Estate Plympton,
Devon, PL7 4JH, England



DICHIARAZIONE CE DI CONFORMITÀ (Istruzioni Originali)
(Direttiva Macchine 2006/42/CE, Allegato II, parte A)

1. La Società: ST. S.p.A. – Via del Lavoro, 6 – 31033 Castelfranco Veneto (TV) – Italy

2. Dichiaro sotto la propria responsabilità, che la macchina:

Tosaerba con conducente a bordo seduto (taglio erba)

a) Tipo / Modello Base:	SD•• 98 Li 48 V2
c) Numero di Serie:	22A••RON000001 ÷ 99L••RON999999
d) Motore:	a batteria

3. È conforme alle specifiche delle direttive:

- MD: 2006/42/EC
- OND: 2000/14/EC, ANNEX VI - 2005/88/EC

e) Ente certificatore: N. 0197 – TÜV Rheinland LGA Products GmbH
Tillystrasse 2, 90431 Nürnberg – Germany

- EMCD: 2014/30/EU
- RoHS II: 2011/65/EU - 2015/863/EU
- RED: 2014/53/EU

4. Riferimento alle norme armonizzate:

EN 62841-1:2015 + AC:2015	EN 55014-2:2015
EN ISO 5395-1:2013 + A1:2018	EN 63000:2018
EN ISO 5395-3:2013 + A1:2017 + A2:2018	EN 300328 V2.2.2
EN 62368-1:2014 + A1 1:2017	EN 301489-1 V2.2.3
EN 55014-1:2017 + A11	EN 301489-17 V3.1.1
	EN 62479:2010

g) Livello di potenza sonora misurato:	99,1 dB(A)
h) Livello di potenza sonora garantito:	100 dB(A)
i) Ampiezza di taglio:	98 cm

n) Persona autorizzata a costituire il Fascicolo Tecnico: ST. S.p.A.
Via del Lavoro, 6
31033 Castelfranco Veneto (TV) - Italia

o) Castelfranco Veneto, 01/10/2022

CEO Stiga Group

Sean Robinson

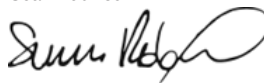

UK DECLARATION OF CONFORMITY

(Supply of Machinery (Safety) Regulations 2008, S.I. 2008 No. 1597, Annex II, part A)

1. The company: ST. S.p.A. – Via del Lavoro, 6 – 31033 Castelfranco Veneto (TV) – Italy
2. Hereby declares under its own responsibility that the machine:

Ride-on lawnmower with seated operator (grass cutting)

- | | |
|-----------------------|---------------------------------|
| a) Homologation type: | SD•• 98 Li 48 V2 |
| c) Serial number: | 22A••RON000001 ÷ 99L••RON999999 |
| d) Engine: | battery-operated |

3. Conforms to UK Regulations:

- S.I. 2008/1597 - Supply of Machinery (Safety) Regulations 2008
- S.I. 2001/1701 - Schedule 9 - Noise Emission in the Environment by Equipment for use Outdoors Regulations 2001
 - e) Notified body: N. 0197 – TÜV Rheinland LGA Products GmbH
Tillystrasse 2, 90431 Nürnberg – Germany
- S.I. 2016/1091 - Electromagnetic Compatibility Regulations 2016
- S.I. 2012/3032 - The Restriction of the Use of Certain Hazardous Substances in Electrical and Electronic Equipment Regulations 2012
- S.I. 2017/1206 - Radio Equipment Regulations 2017

4. Reference to harmonised standards:

EN 62841-1:2015 + AC:2015	EN 55014-2:2015
EN ISO 5395-1:2013 + A1:2018	EN 63000:2018
EN ISO 5395-3:2013 + A1:2017 + A2:2018	EN 300328 V2.2.2
EN 62368-1:2014 + A1 1:2017	EN 301489-1 V2.2.3
EN 55014-1:2017 + A11	EN 301489-17 V3.1.1
	EN 62479:2010

- | | |
|----------------------------------|------------|
| g) Measured sound power level: | 99,1 dB(A) |
| h) Guaranteed sound power level: | 100 dB(A) |
| i) Cutting width: | 98 cm |

- | | |
|---|--|
| n) Person authorised to compile the technical file: | ST. S.p.A.
Via del Lavoro, 6
31033 Castelfranco Veneto (TV) - Italia |
|---|--|

- | | |
|------------------------------------|----------------------------------|
| o) Castelfranco Veneto, 01/10/2022 | CEO Stiga Group
Sean Robinson |
|------------------------------------|----------------------------------|

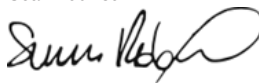

UK Importer: STIGA LTD
Unit 8, Bluewater Estate Plympton,
Devon, PL7 4JH, England



DICHIARAZIONE CE DI CONFORMITÀ (Istruzioni Originali)
(Direttiva Macchine 2006/42/CE, Allegato II, parte A)

1. La Società: ST. S.p.A. – Via del Lavoro, 6 – 31033 Castelfranco Veneto (TV) – Italy

2. Dichiaro sotto la propria responsabilità, che la macchina:

Tosaerba con conducente a bordo seduto (taglio erba)

a) Tipo / Modello Base:	SD•• 108 Li 48 V3
c) Numero di Serie:	22A••RON000001 ÷ 99L••RON999999
d) Motore:	a batteria

3. È conforme alle specifiche delle direttive:

- MD: 2006/42/EC
- OND: 2000/14/EC, ANNEX VI - 2005/88/EC

e) Ente certificatore: N. 0197 – TÜV Rheinland LGA Products GmbH
Tillystrasse 2, 90431 Nürnberg – Germany

- EMCD: 2014/30/EU
- RoHS II: 2011/65/EU - 2015/863/EU
- RED: 2014/53/EU

4. Riferimento alle norme armonizzate:

EN 62841-1:2015 + AC:2015	EN 55014-2:2021
EN ISO 5395-1:2013 + A1:2018	EN 63000:2018
EN ISO 5395-3:2013 + A1:2017 + A2:2018	EN 300328 V2.2.2
EN 62368-1:2014 + A11:2017	EN 301489-1 V2.2.3
EN 55014-1:2021	EN 301489-17 V3.2.4
	EN 62479:2010

g) Livello di potenza sonora misurato:	98,1 dB(A)
h) Livello di potenza sonora garantito:	99 dB(A)
i) Ampiezza di taglio:	98 cm

n) Persona autorizzata a costituire il Fascicolo Tecnico: ST. S.p.A.
Via del Lavoro, 6
31033 Castelfranco Veneto (TV) - Italia

o) Castelfranco Veneto, 01/10/2022

CEO Stiga Group
Sean Robinson

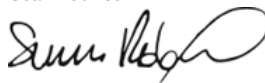

UK DECLARATION OF CONFORMITY

(Supply of Machinery (Safety) Regulations 2008, S.I. 2008 No. 1597, Annex II, part A)

1. The company: ST. S.p.A. – Via del Lavoro, 6 – 31033 Castelfranco Veneto (TV) – Italy
2. Hereby declares under its own responsibility that the machine:

Ride-on lawnmower with seated operator (grass cutting)

- | | |
|-----------------------|---------------------------------|
| a) Homologation type: | SD•• 108 Li 48 V3 |
| c) Serial number: | 22A••RON000001 ÷ 99L••RON999999 |
| d) Engine: | battery-operated |

3. Conforms to UK Regulations:

- S.I. 2008/1597 - Supply of Machinery (Safety) Regulations 2008
- S.I. 2001/1701 - Schedule 9 - Noise Emission in the Environment by Equipment for use Outdoors Regulations 2001
 - e) Notified body: N. 0197 – TÜV Rheinland LGA Products GmbH
Tillystrasse 2, 90431 Nürnberg – Germany
- S.I. 2016/1091 - Electromagnetic Compatibility Regulations 2016
- S.I. 2012/3032 - The Restriction of the Use of Certain Hazardous Substances in Electrical and Electronic Equipment Regulations 2012
- S.I. 2017/1206 - Radio Equipment Regulations 2017

4. Reference to harmonised standards:

EN 62841-1:2015 + AC:2015	EN 55014-2:2021
EN ISO 5395-1:2013 + A1:2018	EN 63000:2018
EN ISO 5395-3:2013 + A1:2017 + A2:2018	EN 300328 V2.2.2
EN 62368-1:2014 + A11:2017	EN 301489-1 V2.2.3
EN 55014-1:2021	EN 301489-17 V3.2.4
	EN 62479:2010

- | | |
|----------------------------------|------------|
| g) Measured sound power level: | 98,1 dB(A) |
| h) Guaranteed sound power level: | 99 dB(A) |
| i) Cutting width: | 98 cm |

- | | |
|---|--|
| n) Person authorised to compile the technical file: | ST. S.p.A.
Via del Lavoro, 6
31033 Castelfranco Veneto (TV) - Italia |
|---|--|

- | | |
|------------------------------------|----------------------------------|
| o) Castelfranco Veneto, 01/10/2022 | CEO Stiga Group
Sean Robinson |
|------------------------------------|----------------------------------|



UK Importer: STIGA LTD
Unit 8, Bluewater Estate Plympton,
Devon, PL7 4JH, England



<p>FR (Traduction de la notice originale)</p> <p>Déclaration CE de Conformité (Directive Machines 2006/42/CE, Annexe II, partie A)</p> <ol style="list-style-type: none"> 1. La Société 2. Déclare sous sa propre responsabilité que la machine : Tondeuse à gazon à conducteur assis/ coupe du gazon <ol style="list-style-type: none"> a) Type / Modèle de Base c) Série d) Moteur: batterie 3. Est conforme aux prescriptions des directives : <ol style="list-style-type: none"> e) Organisme de certification 4. Renvoi aux Normes harmonisées g) Niveau de puissance sonore mesuré h) Niveau de puissance sonore garanti i) Largeur de coupe n) Personne habilitée à établir le Dossier Technique : o) Lieu et Date 	<p>EN (Translation of the original instruction)</p> <p>EC Declaration of Conformity (Machine Directive 2006/42/EC, Annex II, part A)</p> <ol style="list-style-type: none"> 1. The Company 2. Herby declares under its own responsibility that the machine: ride-on lawnmower with seated operator/ Grass cutting <ol style="list-style-type: none"> a) Type / Base Model c) Serial number d) Motor: battery-operated 3. Conforms to directive specifications: <ol style="list-style-type: none"> e) Certifying body 4. Reference to harmonised Standards g) Sound power level measured h) Sound power level guaranteed i) Cutting width n) Person authorised to create the Technical Folder: o) Place and Date 	<p>DE (Übersetzung der Originalbetriebsanleitung)</p> <p>EG-Konformitätserklärung (Maschinenrichtlinie 2006/42/EG, Anhang II, Teil A)</p> <ol style="list-style-type: none"> 1. Die Gesellschaft 2. Erklärt auf eigene Verantwortung, dass die Maschine: Aufsitzmäher / Rasenschnitt <ol style="list-style-type: none"> a) Typ / Basismodell c) Seriennummer d) Motor: Batterie 3. Den Anforderungen der folgenden Richtlinien entspricht: <ol style="list-style-type: none"> e) Zertifizierungsstelle 4. Bezugnahme auf die harmonisierten Normen g) Gemessener Schalleistungspegel h) Garantierter Schalleistungspegel i) Schnittbreite n) Zur Verfassung der technischen Unterlagen befugte Person: o) Ort und Datum
<p>NL (Vertaling van de oorspronkelijke gebruiksaanwijzing)</p> <p>EG-verklaring van overeenstemming (Richtlijn Machines 2006/42/CE, Bijlage II, deel A)</p> <ol style="list-style-type: none"> 1. Het bedrijf 2. Verklaart onder zijn eigen verantwoordelijkheid dat de machine: Grasmaaier met zittende bediener / grasmaaier <ol style="list-style-type: none"> a) Type / Basismodel c) Serienummer d) Motor: accu 3. Voldoet aan de specificaties van de richtlijnen: <ol style="list-style-type: none"> e) Certificatie-instituut 4. Verwijzing naar de Geharmoniseerde normen g) Gemeten niveau van geluidsvermogen h) Gegarandeerd niveau van geluidsvermogen i) Snijbreedte n) Bevoegd persoon voor het opstellen van het Technisch Dossier o) Plaats en Datum 	<p>ES (Traducción del Manual Original)</p> <p>Declaración de Conformidad CE (Directiva Máquinas 2006/42/CE, Anexo II, parte A)</p> <ol style="list-style-type: none"> 1. La Empresa 2. Declara bajo su propia responsabilidad que la máquina: Cortadora de pasto con conductor sentado/ Corte hierba <ol style="list-style-type: none"> a) Tipo / Modelo Base c) Matricula d) Motor: batería 3. Cumple con las especificaciones de las directivas: <ol style="list-style-type: none"> e) Ente certificador 4. Referencia a las Normas armonizadas g) Nivel de potencia sonora medido h) Nivel de potencia sonora garantizado i) Amplitud de corte n) Persona autorizada a realizar el Manual Técnico: o) Lugar y Fecha 	<p>PT (Tradução do manual original)</p> <p>Declaração CE de Conformidade (Diretiva de Máquinas 2006/42/CE, Anexo II, parte A)</p> <ol style="list-style-type: none"> 1. A Empresa 2. Declara sob a própria responsabilidade que a máquina: Corta-relvas para operador sentado/ corte da relva <ol style="list-style-type: none"> a) Tipo / Modelo Base c) Matricula d) Motor: Bateria 3. É conforme às especificações das diretivas: <ol style="list-style-type: none"> e) Órgão certificador 4. Referência às Normas harmonizadas g) Nivel medido de potência sonora h) Nivel garantido de potência sonora i) Amplitude de corte n) Pessoa autorizada a elaborar o Caderno Técnico o) Local e Data
<p>NO (Oversettelse av original bruksanvisning)</p> <p>EF- Samsvarserklæring (Maskindirektiv 2006/42/EF, Vedlegg II, del A)</p> <ol style="list-style-type: none"> 1. Firmaet 2. Erklærer på eget ansvar at maskinen: Sittgressklipper / gressklipping <ol style="list-style-type: none"> a) Type / Modell c) Serienummer d) Motor: batteri 3. Oppfyller kravene i direktivene: <ol style="list-style-type: none"> e) Serertifiseringsorgan 4. Henvisning til harmoniserte standarder g) Målt lydeffektivité h) Garantert lydeffektivité i) Klippebredde n) Person som har fullmakt til å utferdige teknisk dokumentasjon: o) Sted og dato 	<p>SV (Översättning av bruksanvisning i original)</p> <p>EG-försäkran om överensstämmelse (Maskindirektiv 2006/42/EG, bilaga II, de la)</p> <ol style="list-style-type: none"> 1. Företaget 2. Försäkrar på eget ansvar att maskinen: Åkgräsklippare / gräsklippning <ol style="list-style-type: none"> a) Typ / Basmodell c) Serienummer d) Motor: batteri 3. Överensstämmer med föreskrifterna i direktivet <ol style="list-style-type: none"> e) Intygsorgan_ Anmält organ 4. Referens till harmoniserade standarder g) Uppmått ljudeffektivité h) Garanterad ljudeffektivité i) Skärbredd n) Autoriserad person för upprättandet av den tekniska dokumentationen: o) Ort och datum 	<p>DA (Oversættelse af den originale brugsanvisning)</p> <p>EF-overensstemmelseserklæring (Maskindirektiv 2006/42/EF, bilag II, del A)</p> <ol style="list-style-type: none"> 1. Firmaet 2. Erklærer på eget ansvar, at maskinen: Havetraktor/ klipping af græsset <ol style="list-style-type: none"> a) Type / Model c) Serienummer d) Motor: batteri 3. Er i overensstemmelse med specifikationerne ifølge direktiverne: <ol style="list-style-type: none"> e) Certificeringsorgan 4. Henvisning til harmoniserede standarder g) Målt lydeffektivité h) Garanteret lydeffektivité i) Klippebredde n) Person, der har bemyndigelse til at udarbejde det tekniske dossier: o) Sted og dato

<p>FI (Alkuperäisten ohjeiden käännös)</p> <p>EY-VAATIMUSTENMUKAISUUSVAKUUTUS (Konedirektiivi 2006/42/EY, Liite II, osa A)</p> <ol style="list-style-type: none"> 1. Yritys 2. Vakuuttaa omalla vastuullaan, että kone: Päättäjättävä ruohonleikkuri / ruohonleikkuri a) Tyyppi / Perusmalli c) Sarjanumero d) Moottori : akku 3. On yhdenmukainen seuraavien direktiivien asettamien vaatimusten kanssa: e) Sertifiointiryitys 4. Viittaus harmonisoituihin standardeihin g) Mitattu äänitehotaso h) Taattu äänitehotaso i) Leikkuuleveys n) Teknisten asiakirjojen laatimiseen valtuutettu henkilö: o) Paikka ja päivämäärä 	<p>CS (Překlad původního návodu k používání)</p> <p>ES – Prohlášení o shodě (Směrnice o Strojních zařízeních 2006/42/ES, Příloha II, část A)</p> <ol style="list-style-type: none"> 1. Společnost 2. Prohlašuje na vlastní odpovědnost, že stroj: Sekačka se sedící obsluhou/ sekačka na trávu a) Typ / Základní model g) Výrobní číslo d) Motor: akumulátor 3. Je ve shodě s nařízenými směrnice: e) Certifikační orgán 4. Odkazy na Harmonizované normy g) Naměřená úroveň akustického výkonu h) Zaručená úroveň akustického výkonu i) Šířka řezání n) Osoba autorizovaná pro vytvoření Technického spisu: o) Místo a Datum 	<p>PL (Tłumaczenie instrukcji oryginalnej)</p> <p>Deklaracja zgodności WE (Dyrektywa maszynowa 2006/42/WE, Załącznik II, część A)</p> <ol style="list-style-type: none"> 1. Spółka 2. Oświadcza na własną odpowiedzialność, że maszyna: Kosiarka z operatorem jadącym, w pozycji siedzącej na maszynie/ cięcie trawy a) Typ / Model podstawowy c) Numer seryjny d) Silnik: akumulator 3. Spełnia podstawowe wymogi następujących Dyrektyw: e) Jednostka certyfikująca 4. Odniesienie do Norm zharmonizowanych g) Zmierzony poziom mocy akustycznej h) Gwarantowany poziom mocy akustycznej i) Szerokość cięcia n) Osoba upoważniona do zredagowania Dokumentacji technicznej: o) Miejscowość i data
<p>SK (Preklad pôvodného návodu na použitie)</p> <p>ES vyhlásenie o zhode (Smernica o Strojnych zariadeniach 2006/42/ES, Príloha II, časť A)</p> <ol style="list-style-type: none"> 1. Spoločnosť 2. Vyhlasuje na vlastnú zodpovednosť, že stroj: Kosačka so sediacou obsluhou/ kosačka na trávu a) Typ / Základný model c) Výrobné číslo d) Motor: akumulátor 3. Je v zhode s nariadeniami smerníc: e) Certifikačný orgán 4. Odkaz na Harmonizované normy g) Nameraná úroveň akustického výkonu h) Zaručená úroveň akustického výkonu i) Šírka kosenia j) Čistý inštalovaný výkon n) Osoba autorizovaná na vytvorenie Technického spisu: o) Miesto a Dátum 	<p>RU (Перевод оригинальных инструкций)</p> <p>Декларация соответствия нормам ЕС (Директива о машинном оборудовании 2006/42/ЕС, Приложение II, часть А)</p> <ol style="list-style-type: none"> 1. Предприятие 2. Заявляет под собственную ответственность, что машина: Ездочная косилка с водителем / стрижка газона a) Тип / Базовая модель c) Паспорт d) Двигатель: : батарея 3. Соответствует требованиям следующих директив: e) Сертифицирующий орган 4. Ссылки на гармонизированные нормы g) Измеренный уровень звуковой мощности h) Гарантируемый уровень звуковой мощности i) Амплитуда кошения n) Лицо, уполномоченное на подготовку технической документации: o) Место и дата 	

IT • Il contenuto e le immagini del presente manuale d'uso sono stati realizzati per conto di ST. S.p.A. e sono tutelati da diritto d'autore – E' vietata ogni riproduzione o alterazione anche parziale non autorizzata del documento.

CS • Obsah a obrázky v tomto návodu k použití byly zpracovány jménem společnosti ST. S.p.A. a jsou chráněny autorským právem – Reprodukce či nepovolené pozměňování tohoto dokumentu, a to i částečně, je zakázáno.

DA • Indhold og illustrationer i denne vejledning er blevet skabt på vegne af ST. S.p.A. og er beskyttet af ophavsret – Enhver gengivelse eller ændring, også delvis, af dokumentet uden autorisation hertil er forbudt.

DE • Inhalt und Bilder dieser Bedienungsanleitung wurden im Namen von ST. S.p.A. erstellt und sind urheberrechtlich geschützt – Jede nicht genehmigte Vervielfältigung oder Veränderung, auch auszugsweise, dieses Dokuments ist verboten.

EN • The content and images in this User Manual were produced expressly for ST. S.p.A. and are protected by copyright – any unauthorized reproduction or modification to the document, either partially or in full, is prohibited.

ES • El contenido y las imágenes del presente manual de uso han sido creados por ST. S.p.A. y están protegidos por los derechos de autor – Se prohíbe toda reproducción o modificación, incluso parcial, no autorizada del documento.

FI • Tämän käyttöoppaan sisältö ja kuvat on valmistettu ST. S.p.A. -yhtiön toimesta ja niitä suojaa tekijänoikeuslaki. – Asiakirjan kaikenlainen kopioiminen tai muuttaminen, osittainkin, on kielletty ilman erityistä lupaa.

FR • Le contenu et les images du présent manuel d'utilisation ont été réalisés pour le compte de ST. S.p.A. et sont protégés par un droit d'auteur - Toute reproduction ou modification non autorisée, même partielle, du document, est interdite.

NL • De inhoud en de afbeeldingen van deze gebruikshandleiding werden gerealiseerd voor rekening van ST. S.p.A. en zijn beschermd door het auteursrecht – Elke niet-geautoriseerde reproductie of wijziging, ook gedeeltelijke, van het document is verboden.

NO • Innholdet og bildene i denne brukerveiledningen er utført på oppdrag fra ST. S.p.A. og er beskyttet ved opphavsrett - Enhver gjengivelse eller endring, selv kun delvis, er forbudt.

PL • Treść oraz ilustracje zawarte w niniejszej instrukcji obsługi powstały na zlecenie spółki ST. S.p.A. i są chronione prawami autorskimi – Zabrania się wszelkiego kopiowania bądź modyfikowania, także częściowego, niniejszego dokumentu bez uzyskania stosownej zgody.

PT • As imagens e os conteúdos contidos no presente Manual do Utilizador foram expressamente criados para uso exclusivo da ST. S.p.A., encontrando-se protegidos por direitos de autor. Qualquer tipo de reprodução ou alteração, parcial ou integral, não autorizadas deste Manual estão expressamente proibidas.

RU • Тесты и изображения, содержащиеся в настоящем руководстве, были созданы в интересах ST. S.p.A. и защищены авторскими правами – Любое несанкционированное воспроизведение или изменение документа запрещено.

SK • Obsah a obrázky v tomto návode na používanie boli spracované menom spoločnosti ST. S.p.A. a sú chránené autorským právom – Reprodukcie či nepovolené pozmeňovanie tohto dokumentu, a to aj čiastočné, je zakázané.

SV • Innehållet och bilderna i denna användarhandbok har framställts för ST. S.p.A. och skyddas av upphovsrätt – all form av reproduktion eller ändring, även partiell, som inte auktoriserats är förbjuden.



	 LWA dB
Type:	
Art.N -s/n	



FR

Cet appareil,
ses accessoires,
piles et cordons
se recyclent

REPRISE
À LA LIVRAISON



OU

À DÉPOSER
EN MAGASIN



OU

À DÉPOSER
EN DÉCHÈTERIE



Points de collecte sur www.quefairedemesdechets.fr
Privilégiez la réparation ou le don de votre appareil !



FR



ST. S.p.A.

Via del Lavoro, 6

31033 Castelfranco Veneto (TV) ITALY

STIGA LTD (UK Importer)

Unit 8, Bluewater Estate Plympton,
Devon, PL7 4JH, England