

WORCRAFT
PROFESSIONAL

TS-2000A

SK Stolová píla

CZ Stolová pila

HU Asztali fűrész

RO Fierăstrău circular cu masă

EN Table saw



-
- **Preklad originálneho návodu na použitie**
 - **Překlad originálním návodu k použití**
 - **Az eredeti használati útmutató fordítása**
 - **Traducerea manualului de utilizare original.**
 - **Instruction manual**
-

M1H-ZP2-1-250B

CE

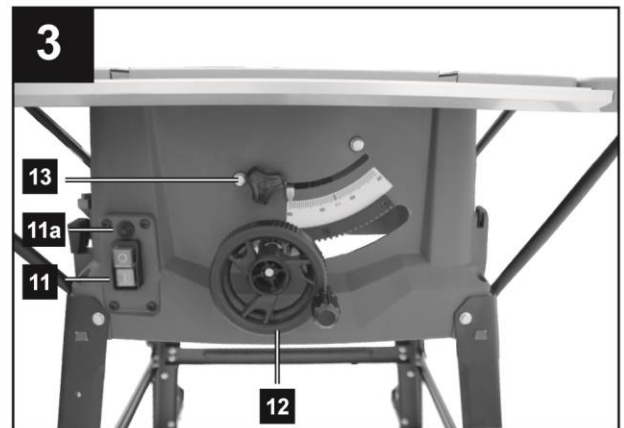
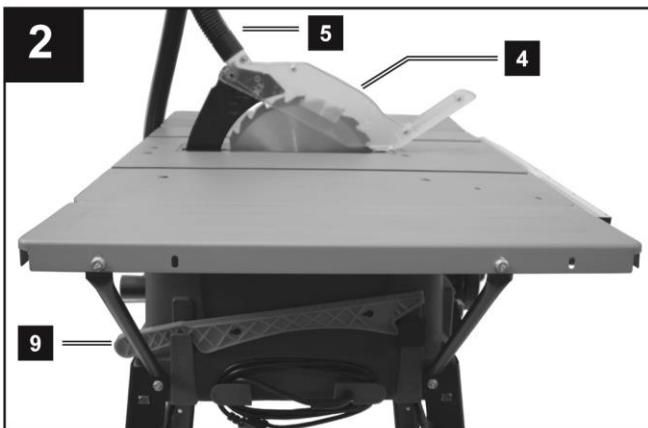
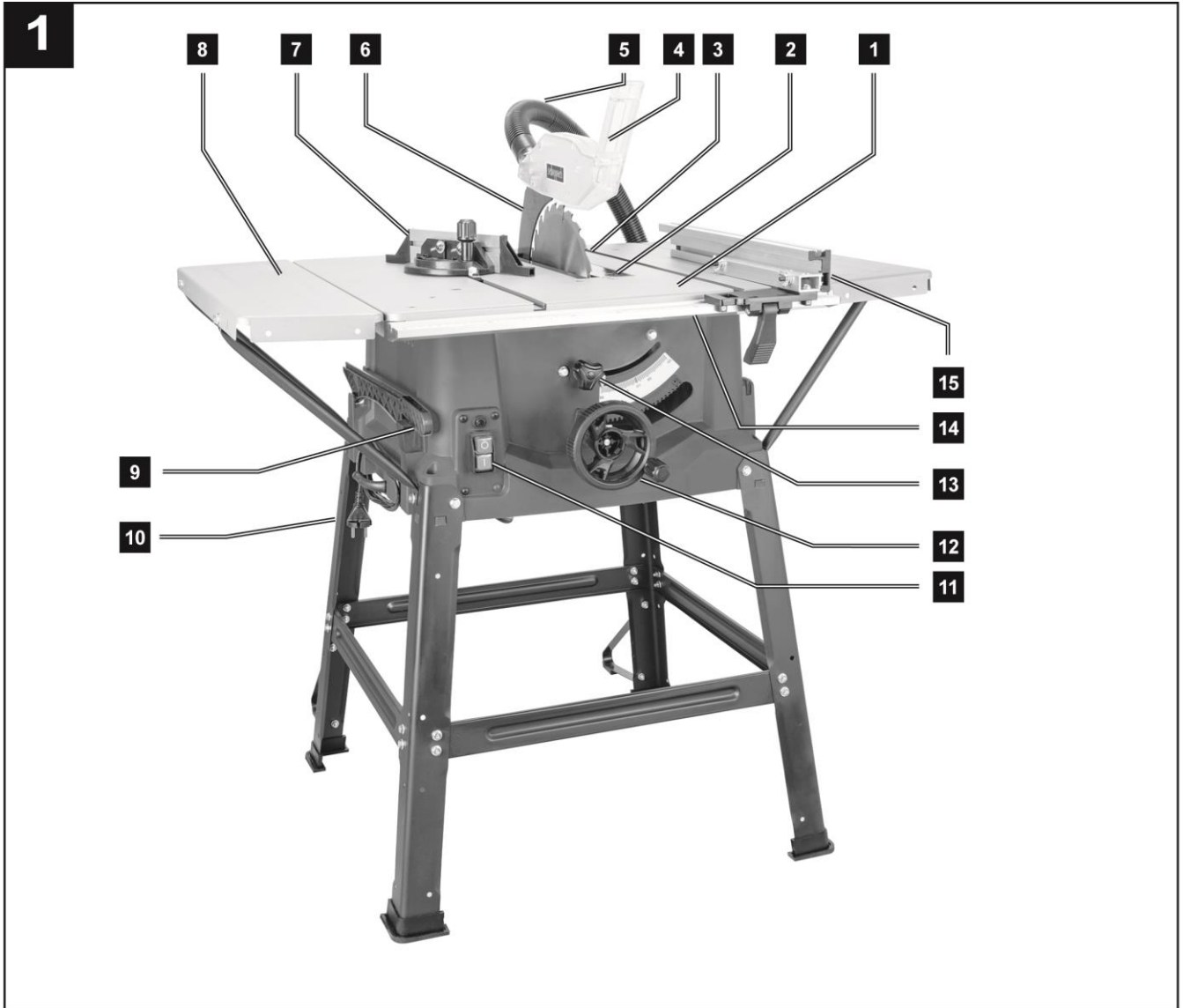

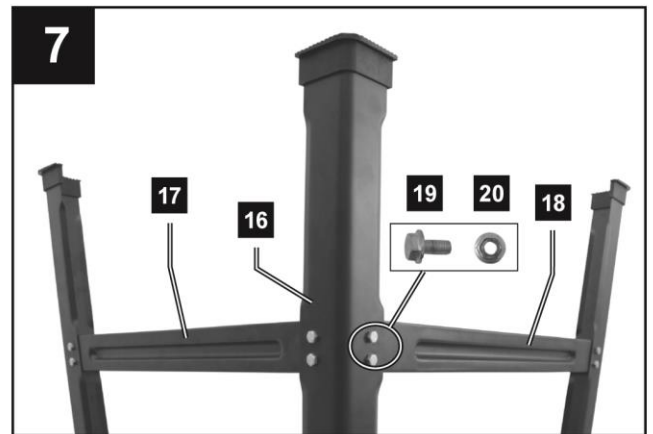
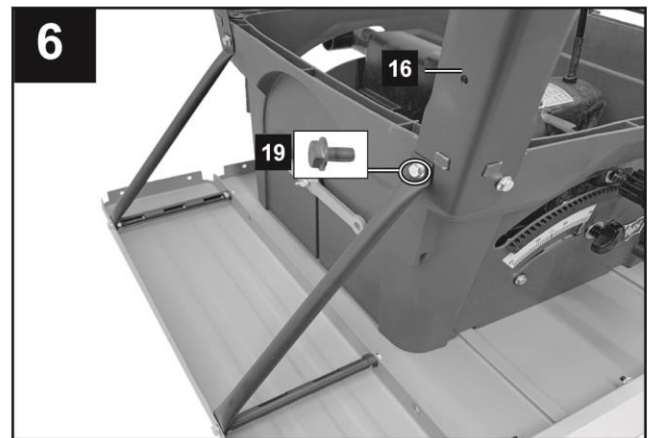
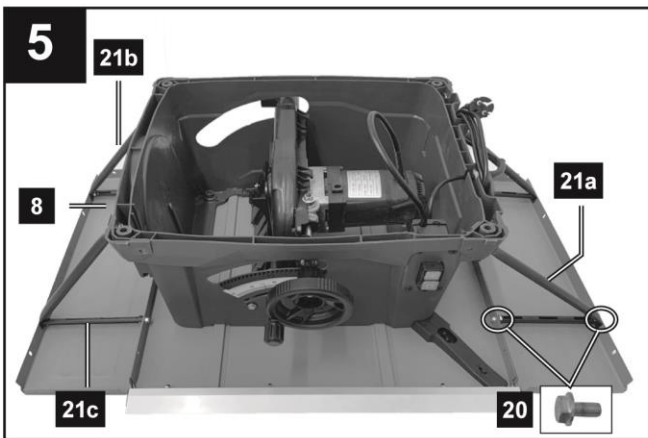
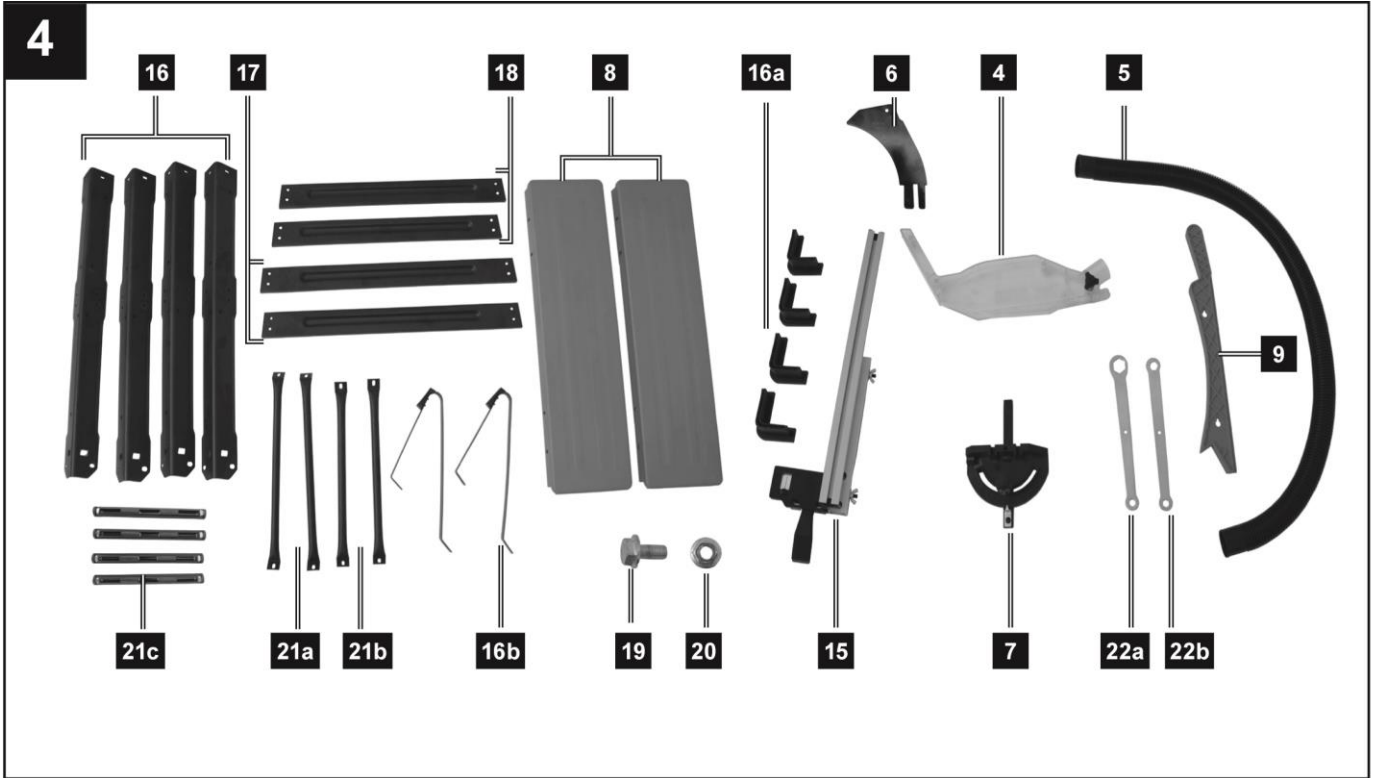

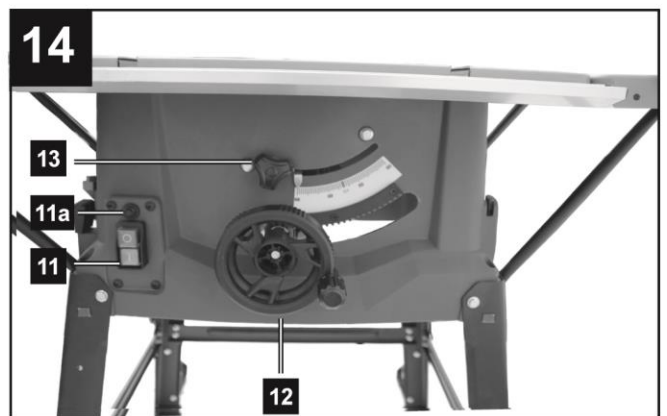
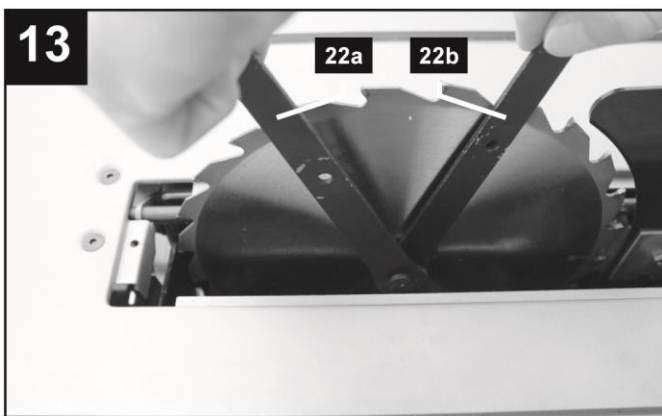
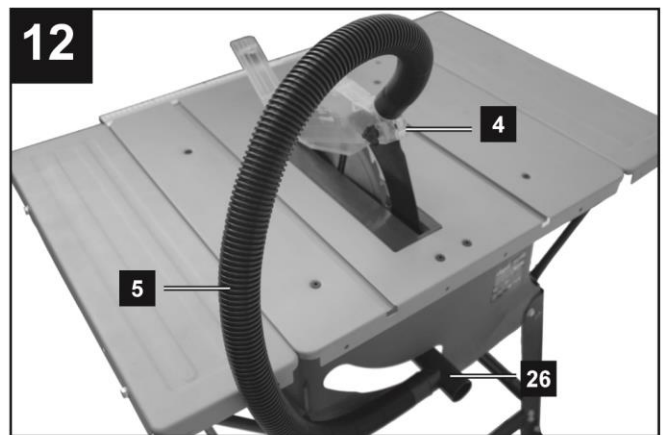
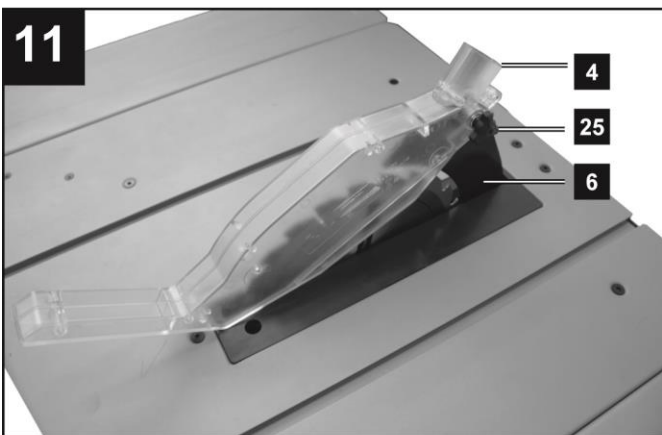
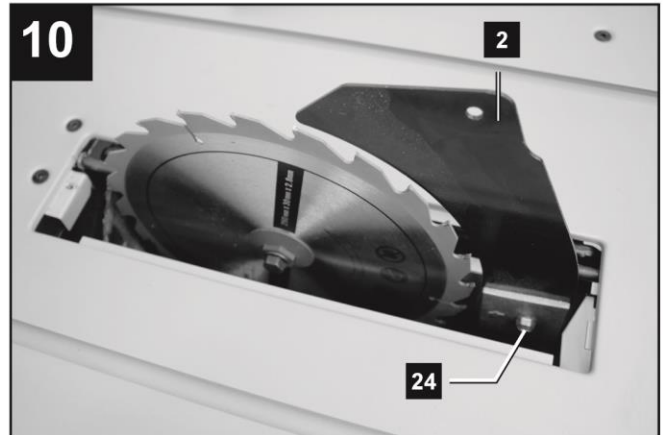
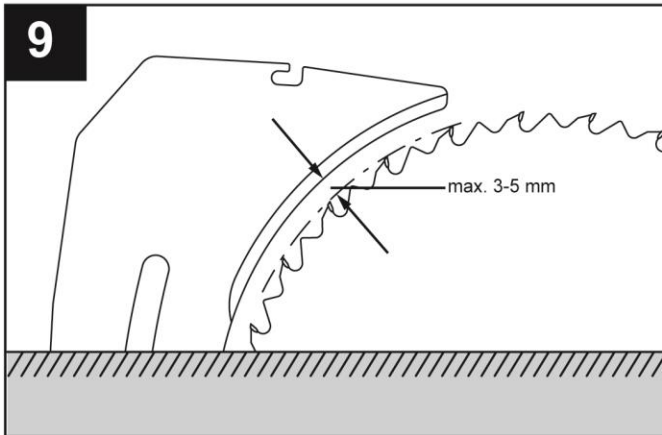
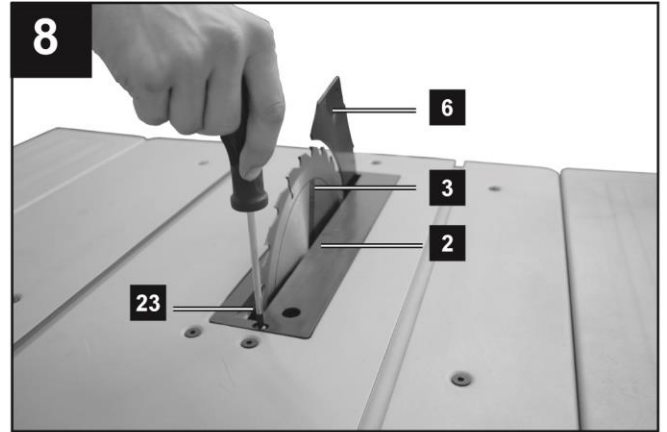
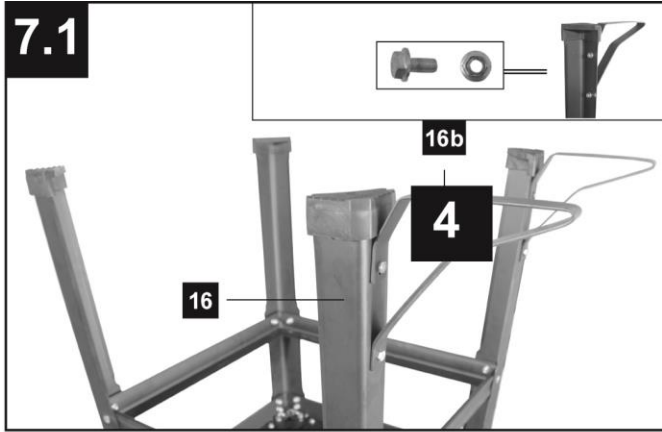

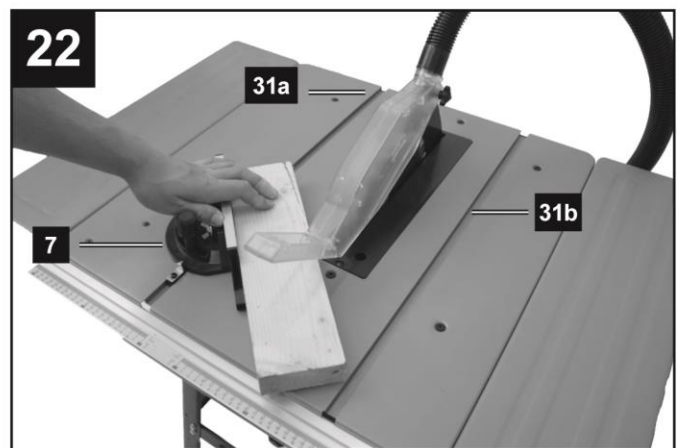
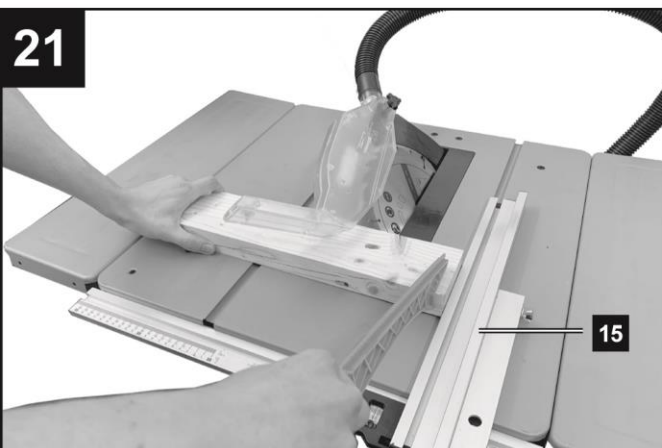
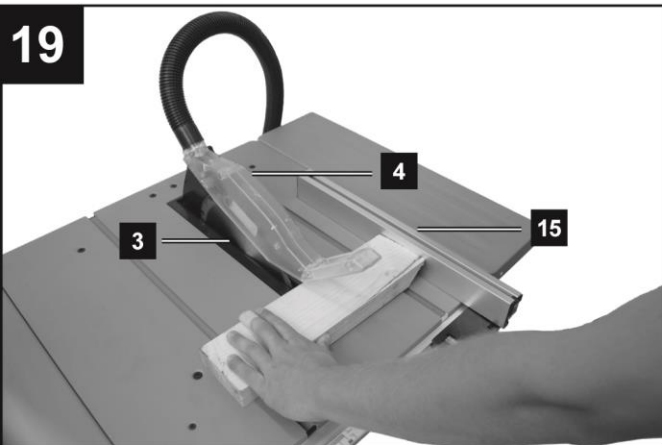
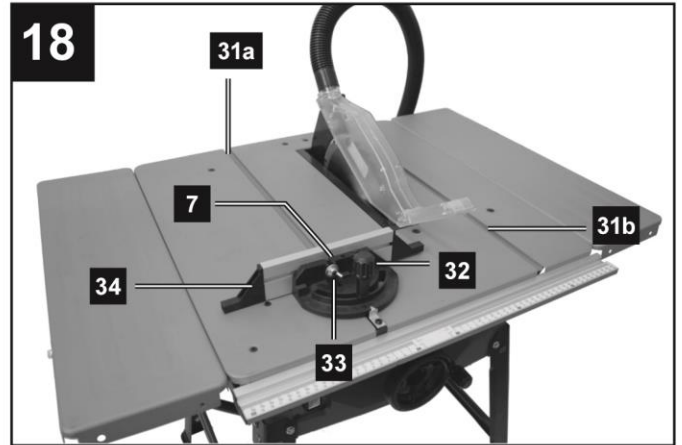
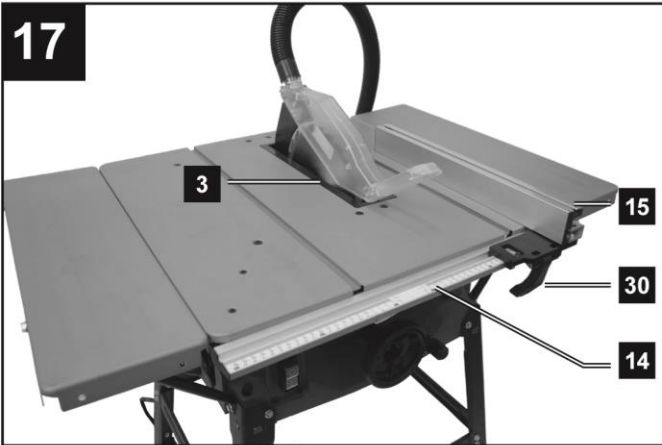
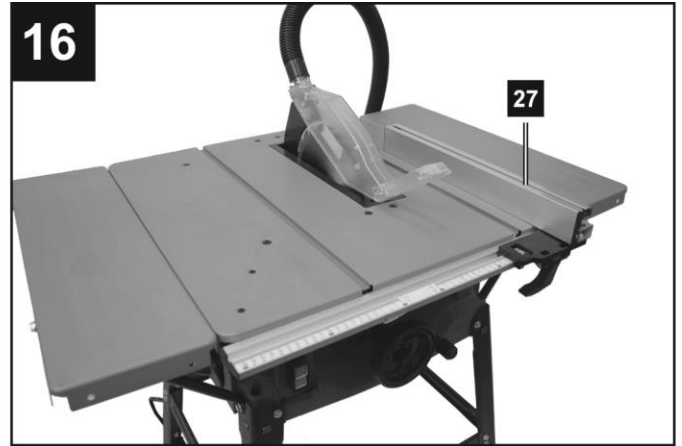

23

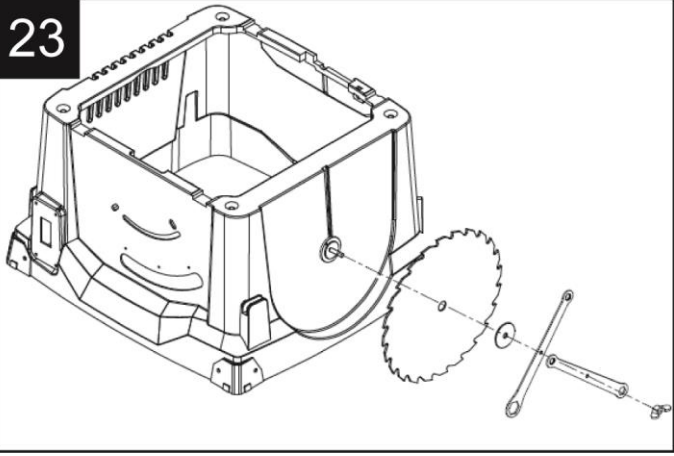

**SLOVENSKÝ****STOLOVÁ PÍLA****POUŽITIE**

Stolová píla je určená na pozdĺžne a priečne rezanie (len s použitím priečného dorazu) dreva akéhokoľvek druhu s primeranou veľkosťou. Pomocou vhodných pílových kotúčov je možné rezať aj neželezné kovy, ľahké stavebné materiály a plasty.

Zariadenie používajte iba na predpísané účely. Akékoľvek iné použitie je považované ako prípad nesprávneho použitia. Používateľ/obsluha a nie výrobca bude zodpovedný za akékoľvek poškodenie, alebo zranenia spôsobené týmto nesprávnym používaním. Pamätajte si, že toto zariadenie nebolo navrhnuté pre komerčné alebo priemyselné používanie. Záruka nebude platná pokiaľ bude zariadenie používané na komerčné, priemyselné alebo podobné účely.

TECHNICKÉ PARAMETRE

	NAPÄTIE / FREKVENCIA	230 V / 50 Hz
	PRÍKON	S1:1800W, S6 25%: 2000W
	OTÁČKY BEZ ZÁŤAŽE	5 000 min ⁻¹
	REZNY KOTÚČ	Ø250/30/2,8 mm 24 zubov
	VEĽKOSŤ PRACOVNÉHO STOLA	563 x 583 x 28 mm
	MAX. HĽBKA REZU PRI 45°	65 mm
	MAX. HĽBKA REZU PRI 90°	85 mm
	VÝŠKA STOLU	0-85 mm
	ROZSAH NATOČENIA STOLA	0-45°
	PRIEMER ODSÁVACEJ PRÍPOJKY	35 mm
	HLADINA AKUSTICKÉHO VÝKONU (LWA)	94 dB(A) Odchýlka (K) = 3 dB(A)
	HLADINA AKUSTICKÉHO TLAKU (LpA)	107dB(A) Odchýlka (K) = 3 dB(A)
	HMOTNOSŤ	19 kg













* Spôsob prevádzky S6 25 %: Kontinuálna prevádzka s prerušovaným zaťažením (doba cyklu 10 min.). Aby sa zabránilo neprípustnému zahriatiu motora, musí byť motor 25 % doby cyklu prevádzkovaný s uvedeným menovitým výkonom a potom musí bežať 75 % doby cyklu bez zaťaženia.

ČASTI VÝROBKU

1	Stôl píly	15	Paralelný doraz
2	Vložka stola	16	Podperné nohy
3	Pílový kotúč	16a	Gumené pätky
4	Ochranný kryt pílového kotúča	16b	Strmeň

5	Odsávací hadica	17	Priečne výstuhy, dlhé
6	Štiepací klin	18	Priečne výstuhy, krátke
7	Priečný doraz	19	Skrutka so šesťhrannou hlavou
8	Rozšírenie stola	20	Šesťhranná matica
9	Posuvná tyč	21	Kľúč na pílový kotúč
10	Podstavec	21a	Oporné vzpery, dlhé
11	ON/OFF vypínač	21b	Oporné vzpery, krátke
11a	Ochranný vypínač proti preťaženiu	21c	Oporné vzpery, priečne
12	Naklapacie koleso	22a	Očkový kľúč 10/21 mm
13	Zaisťovacia rukoväť	22b	Očkový kľúč 10/13 mm
14	Vodiaca lišta		

VYSVETLIVKY SYMBOLOV

	Všeobecné upozornenie na nebezpečenstvo.
	Prečítajte si návod na použitie.
	Používajte ochranné pracovné okuliare.
	Noste ochranné rukavice.
	Nevyhadzujte do bežného domového odpadu. Namiesto toho, ekologicky prijateľnou cestou sa obráťte na recyklačné strediska. Prosím venujte starostlivosť ochrane životného prostredia.
	Pri vykonávaní opráv stroj nesmie byť zapojený do elektrickej zásuvky.
	Noste chránič sluchu.
	Noste ochrannú dýchaciu masku.
	Pozor! Nebezpečenstvo poranenia! Nesiahajte do priestoru bežiacieho pílového kotúča.
	Ochrana dvojitou izoláciou II. Nie je potrebné uzemnenie.
	Stupeň ochrany IPXX
	Výrobok je v súlade s platnými európskymi smernicami a bola vykonaná metóda hodnotenia zhody týchto smerníc.

VŠEOBECNÉ BEZPEČNOSTNÉ POKYNY PRE ELEKTRICKE NÁRADIE

- **UPOZORNENIE!** Prečítajte si bezpečnostné upozornenia, inštrukcie, vyobrazenia a technické údaje poskytované s týmto elektrickým náradím. Porušenie dodržiavania všetkých inštrukcií uvedených ďalej v texte môže mať za následok úraz elektrickým prúdom, požiar a/alebo ťažké ublíženie na zdraví.

1) BEZPEČNOSŤ PRACOVNÉHO PROSTREDIA:

- Pracovisko je potrebné udržiavať v čistote a dobre osvetlené. Neporiadok a tmavé priestory bývajú príčinou nehôd.
- Nepoužívajte elektrické náradie v prostredí, kde hrozí nebezpečenstvo výbuchu, kde sa vyskytujú horľavé kvapaliny, plyny alebo prach. V elektrickom náradí vznikajú iskry, ktoré môžu zapáliť prach

alebo výpary.

- Pri používaní elektrického náradia zabráňte v prístupe deťom a ďalším osobám. Ak budete rušení, môžete stratiť kontrolu nad vykonávanou činnosťou.

2) ELEKTRICKÁ BEZPEČNOSŤ:

- Vidlica napájacieho kábla elektrického náradia musí zodpovedať sieťovej zásuvke. Nikdy akýmkoľvek spôsobom neupravujte el. prívodný kábel. Náradie, ktoré má na vidlici prívodnej šnúry ochranný kolík, nikdy nepripájajte rozdvojkami alebo inými adaptérmí. Nepoškodené vidlice a zodpovedajúce zásuvky znížia nebezpečenstvo úrazu elektrickým prúdom. Poškodené alebo zamotané prívodné káble zvyšujú nebezpečenstvo úrazu elektrickým prúdom. Ak sa sieťová šnúra poškodí, musí sa nahradiť osobitou sieťovou šnúrou, ktorú možno dostať u výrobcu alebo jeho obchodného zástupcu.

- Obsluha sa nesmie telom dotýkať uzemnených predmetov, ako je napr. potrubie, teleso ústredného vykurovania, sporáky a chladničky. Nebezpečenstvo úrazu elektrickým prúdom je väčšie, ak je vaše telo spojené so zemou.

- Nevystavujte elektrické náradie dažďu, vlhku alebo vode. Elektrického náradia sa nikdy nedotýkajte mokrými rukami. Elektrické náradie nikdy neumývajte pod tečúcou vodou ani ho neponárajte do vody.

- Kábel sa nesmie nadmerne zaťažovať. Kábel nikdy nepoužívajte na prenášanie, ťahanie alebo vyťahovanie vidlice elektrického náradia. Kábel nesmie byť vystavený pôsobeniu tepla, oleja, ostrých hrán alebo pohyblivých dielov. Poškodené alebo zapletené káble zvyšujú riziko úrazu elektrickým prúdom.

- Nikdy nepracujte s náradím, ktoré má poškodený el. kábel príp. vidlicu, alebo spadlo na zem a je akýmkoľvek spôsobom poškodené.

- Pri používaní elektrického náradia vo vonkajšom prostredí používajte predlžovací kábel vhodný na vonkajšie použitie. Používanie šnúry vhodnej na vonkajšie použitie znižuje riziko úrazu elektrickým prúdom

- Ak používate elektrické náradie vo vlhkých priestoroch, používajte napájanie chránené prúdovým chráničom (RCD). Používanie RCD obmedzuje nebezpečenstvo úrazu elektrickým prúdom. Pojem „prúdový chránič (RCD)“ môže byť nahradený pojmom „hlavný istič obvodu (GFCI)“ alebo „istič unikajúceho prúdu (ELCB)“.

- Držte el. ručné náradie výlučne za izolované plochy určené na uchopenie, pretože pri prevádzke môže dôjsť ku kontaktu rezacieho či vŕtacieho príslušenstva so skrytým vodičom alebo vlastnou šnúrou.

3) BEZPEČNOSŤ OSÔB:

- Pri používaní elektrického náradia buďte pozorní a ostražitý, venujte maximálnu pozornosť činnosti, ktorú práve prevádzate. Sústreďte sa na prácu. Nepracujte s elektrickým náradím ak ste unavení, alebo ste pod vplyvom drog, alkoholu alebo liekov. Aj chvíľková nepozornosť pri používaní elektrického náradia môže viesť k vážnemu poraneniu osôb. Pri práci s el. náradím nejedzte, nepite a nefajčite.

- Používajte ochranné pomôcky. Vždy používajte ochranu očí. Používajte ochranné prostriedky odpovedajúce druhu práce, ktorú prevádzate. Ochranné pomôcky ako napr. respirátor, bezpečnostná obuv s protišmykovou úpravou, pokrývka hlavy alebo ochrana sluchu, používané v súlade s podmienkami práce, znižujú riziko poranenia osôb.

- Vyvarujte sa neúmyselnému zapnutiu el. náradia. Neprenášajte el. náradie, ktoré je pripojené k elektrickej sieti, s prstom na vypínači alebo na spúšti. Pred pripojením k elektrickému napätiu sa uistite, či vypínač alebo spúšť sú v polohe „vypnuté“. Prenášanie el. náradia s prstom na vypínači alebo pripájanie vidlice el. náradia do zásuvky zo zapnutým vypínačom môže byť príčinou vážnych úrazov.

- Pred zapnutím el. náradia odstráňte všetky nastavovacie kľúče a nástroje. Nastavovací kľúč alebo

nástroj, ktorý zostane pripevnený k otáčajúcej sa časti elektrického náradia môže byť príčinou poranenia osôb.

- Vždy udržiajte stabilný postoj a rovnováhu. Pracujte len tam, kam bezpečne dosiahnete. Nikdy nepreceňujte vlastnú silu. Nepoužívajte elektrické náradie, ak ste unavení.
- Obliekajte sa vhodným spôsobom. Používajte pracovné oblečenie. Nenoste voľné oblečenie ani šperky. Dbajte na to, aby sa vaše vlasy, oblečenie, rukavice alebo iná časť Vášho tela nedostala do prílišnej blízkosti rotujúcich alebo rozpálených častí el. náradia.
- Pripojte el. náradie k odsávaniu prachu. Ak má el. náradie možnosť pripojenia zariadenia na zachytávanie alebo odsávanie prachu, uistite sa, že došlo k jeho riadnemu pripojeniu a používaniu. Použitie takýchto zariadení môže obmedziť nebezpečenstvo vznikajúce prachom.
- Pevne upevnite obrobok. Použite stolársku svorku alebo zverák pre upevnenie obrobku, ktorý budete obrábať.
- Nepoužívajte akékoľvek náradie ak ste pod vplyvom alkoholu, drog, liekov alebo iných omamných či návykových látok.
- Zariadenie nie je určené na použitie osobami (vrátane detí) so zníženými fyzickými, zmyslovými alebo mentálnymi schopnosťami alebo s nedostatkom skúseností a znalostí, pokiaľ nie sú pod dozorom alebo nedostali pokyny ohľadom použitia zariadenia od osoby zodpovednej za ich bezpečnosť. Deti musia byť pod dozorom, aby ste sa uistili, že sa nehrajú so zariadením.

4) POUŽÍVANIE A ÚDRŽBA ELEKTRICKÉHO NÁRADIA:

- El. náradie vždy odpojte od el. siete v prípade akéhokoľvek problému pri práci, pred každým čistením alebo údržbou, pri každom presune a pri ukončení činnosti! Nikdy nepracujte s el. náradím, ak je akýmkoľvek spôsobom poškodené.
- Ak začne náradie vydávať abnormálny zvuk alebo zápach, okamžite ukončíte prácu.
- Elektrické náradie nepreťažujte. Elektrické náradie bude pracovať lepšie a bezpečnejšie, ak s ním budete pracovať v otáčkach, pre ktoré bolo navrhnuté. Používajte správne náradie, ktoré je určené pre danú činnosť. Vhodné náradie bude dobre a bezpečne vykonávať prácu, pre ktorú bolo vyrobené.
- Nepoužívajte elektrické náradie, ktoré nemožno bezpečne zapnúť a vypnúť ovládacím vypínačom. Používanie takého náradia je nebezpečné. Poškodený vypínač musí byť opravený certifikovaným servisom.
- Odpojte náradie od elektrickej siete predtým, než začnete prevádzať jeho nastavenie, výmenu príslušenstva alebo údržbu. Toto opatrenie obmedzí nebezpečenstvo náhodného spustenia.
- Nepoužívané elektrické náradie uschovajte tak, aby bolo mimo dosahu detí a nepovolaných osôb. Elektrické náradie v rukách neskúsených užívateľov môže byť nebezpečné. Elektrické náradie skladujte na suchom a bezpečnom mieste.
- Starostlivo udržiajte elektrické náradie v dobrom stave. Pravidelne kontrolujte nastavenie pohybujúcich sa častí a ich pohyblivosť. Kontrolujte či nedošlo k poškodeniu ochranných krytov alebo iných častí, ktoré môžu ohroziť bezpečnú funkciu elektrického náradia. Ak je náradie poškodené, pred ďalším použitím zaistite jeho opravu. Mnoho úrazov je spôsobené nesprávnou údržbou elektrického náradia.
- Rezacie nástroje udržiajte ostré a čisté. Správne udržované a naostrené nástroje uľahčujú prácu, obmedzujú nebezpečenstvo úrazu a práca s nimi sa lepšie kontroluje. Použitie iného príslušenstva než toho, ktoré je uvedené v návode na obsluhu alebo doporučené dovozcom môže spôsobiť poškodenie náradia a byť príčinou úrazu.
- Elektrické náradie, príslušenstvo, pracovné nástroje atď. používajte v súlade s týmito pokynmi a takým spôsobom, ktorý je predpísaný pre konkrétne elektrické náradie a to s ohľadom na dané podmienky práce a druh prevádzanej práce. Používanie náradia na iné účely, než pre aké je určené, môže viesť k nebezpečným situáciám.

5) SERVIS:

- Servis elektrického náradia zverte kvalifikovanému opravárovi. Môžu sa používať iba rovnaké náhradné diely. Zaručíte tak, že bude zachovaná bezpečnosť elektrického náradia.

BEZPEČNOSTNÉ POKYNY PRE STOLOVÚ PÍLU

1) BEZPEČNOSTNÉ POKYNY TÝKAJÚCE SA OCHRANNÝCH KRYTOV

- **Ochranné kryty nechajte namontované. Ochranné kryty musia byť namontované správne a vo funkčnom stave.** Uvoľnené, poškodené alebo nesprávne fungujúce ochranné kryty je potrebné opraviť alebo vymeniť.
- **Na oddeľovacie rezy používajte vždy ochranný kryt pílového kotúča a štiepací klin.** Pri rezoch, pri ktorých pílový kotúč prereže obrobok v celej jeho hrúbke, znižuje ochranný kryt a iné bezpečnostné zariadenia riziko poranení.
- **Po dokončení prác (napr. falcovaní, drážkovaní alebo oddeľovaní s prevracaním), pri ktorých je potrebné odstrániť ochranný kryt a/alebo štiepací klin, okamžite znova namontujte ochranný systém.** Ochranný kryt a štiepací klin znižujú riziko poranení.
- **Pred zapnutím elektrického náradia sa ubezpečte, že pílový kotúč sa nedotýka ochranného krytu, štiepacieho klinu ani obrobku.** Náhodný kontakt týchto komponentov s pílovým kotúčom by mohol spôsobiť nebezpečné situácie.
- **Nastavte štiepací klin podľa popisu v tomto návode na použitie.** Nesprávne vzdialenosti, poloha a vyrovnanie môžu byť dôvodom toho, že štiepací klin účinne nezabráni spätnému rázu.
- **Aby mohol štiepací klin fungovať, musí pôsobiť na obrobok.** Pri rezaní obrobkov, ktoré sú krátke na to, aby sa štiepací klin dostal do záberu, je štiepací klin neúčinný. Za týchto podmienok sa nedá štiepacím klinom zabrániť spätnému rázu.
- **Používajte iba pílový kotúč vhodný pre štiepací klin.** Aby bol štiepací klin účinný, nosný kotúč pílového kotúča musí byť tenší ako štiepací klin a šírka zubov musí byť väčšia ako hrúbka štiepacieho klinu.

2) BEZPEČNOSTNÉ POKYNY K REZANIU

- **Nebezpečenstvo! Prstami ani rukami sa nepribližujte k pílovému kotúču ani do oblasti rezania.** Okamih nepozornosti alebo skĺznutie ruky smerom k pílovému kotúču môžu viesť k vážnym poraneniam.
- **Obrobok vedte len proti smeru otáčania pílového kotúča.** Privádzanie obrobku v rovnakom smere, ako je smer otáčania pílového kotúča nad stolom, môže viesť k tomu, že vám ruku vtiahne do pílového kotúča.
- **Pri pozdĺžnych rezoch nikdy nepoužívajte pokosový doraz na privádzanie obrobku a pri priečnych rezoch s pokosovým dorazom nikdy nepoužívajte aj pozdĺžny doraz na nastavenie dĺžky.** Súčasné vedenie obrobku s pozdĺžnym dorazom a pokosovým dorazom zvyšuje pravdepodobnosť, že sa pílový kotúč zasekne a môže dôjsť k spätnému rázu.
- **Pri pozdĺžnych rezoch vyvíjajte na obrobok priťahovaciu silu vždy v priestore medzi dorazovou lištou a pílovým kotúčom. Použite posúvnu tyč, keď je vzdialenosť medzi dorazovou lištou a pílovým kotúčom menšia ako 150 mm, a posuvný blok, keď je vzdialenosť menšia ako 50 mm.** Takéto pomocné pracovné prostriedky zabezpečia, aby sa vaša ruka vždy nachádzala v dostatočnej vzdialenosti od pílového kotúča.
- **Používajte len dodanú posúvnu tyč výrobcu alebo takú, ktorá je vyrobená podľa inštrukcií.** Posúvna tyč zabezpečí dostatočnú vzdialenosť medzi rukou a pílovým kotúčom.
- **Nikdy nepoužívajte poškodenú alebo narezanú posúvnu tyč.** Poškodená posúvna tyč sa môže zlomiť a spôsobiť, že sa vám ruka dostane do pílového kotúča.
- **Nikdy nepracujte len „voľnou rukou“. Vždy používajte pozdĺžny doraz alebo pokosový doraz na to, aby ste obrobok priložili a viedli.** „Voľnou rukou“ znamená, že obrobok namiesto pozdĺžnym alebo

pokosovým dorazom podopierate alebo vediete rukami. Pílenie voľnou rukou vedie k nesprávnemu narovnaníu, zakliesneníu a spätnému rázu.

- **Nikdy nekladajte ruky do priestoru okolo alebo nad otáčajúci sa pílový kotúč.** Siahanie po obrobku môže viesť k náhodnému kontaktu s otáčajúcim sa pílovým kotúčom.

- **Dlhé a/alebo široké obrobky podprite za pílovým stolom alebo z jeho boku, aby zostali stále vo vodorovnej polohe.** Dlhé a/alebo široké obrobky majú tendenciu prevrátiť sa na okraji rezacieho stola, čo vedie k strate kontroly, zaseknutíu pílového kotúča a spätnému rázu.

- **Obrobok vedte rovnomerne. Obrobok nezohýbajte a nepretáčajte. Keď sa pílový kotúč zakliesni, elektrické náradie okamžite vypnite, vytiahnite zástrčku a odstráňte príčinu zakliesnenia.** Zakliesnenie pílového kotúča obrobkom môže viesť k spätnému rázu alebo k zablokovaniu motora.

- **Odrezaný materiál neodstraňujte, keď je píla stále zapnutá.** Odrezaný materiál sa môže usadiť medzi pílový kotúč a dorazovú lištu alebo do ochranného krytu a pri odstránení vám môže stiahnuť prst do pílového kotúča. Pílu vypnite a počkajte, kým sa pílový kotúč zastaví, až potom odstraňujte odrezaný materiál.

- **Na pozdĺžne rezy na obrobkoch, ktoré sú tenšie ako 2 mm, použite pozdĺžny prídavný doraz, ktorý bude mať kontakt s povrchom stola.** Tenké obrobky sa môžu pod pozdĺžnym dorazom zakliesniť a spôsobiť spätný ráz.

3) SPÄTNÝ RÁZ – PRÍČINY A PRÍSLUŠNÉ BEZPEČNOSTNÉ UPOZORNENIA

- Spätný ráz je náhla reakcia obrobku následkom uviaznutého, zaseknutého pílového kotúča alebo vzhľadom na pílový kotúč šikmo vedeného rezu do obrobku alebo keď sa časť obrobku zasekne medzi pílový kotúč a pozdĺžny doraz alebo iný pevne stojaci objekt.

- Vo väčšine prípadov sa pri spätnom ráze zachytí obrobok zadnou časťou pílového kotúča, nadvihne rezacím stolom a odmrští smerom k obsluhujúcej osobe.

- Spätný ráz je následok nesprávneho alebo chybného používania stolovej píly. Zabrániť mu je možné vhodnými bezpečnostnými opatreniami, ako je ďalej opísané.

- **Nikdy sa nestavajte v priamej línii s pílovým kotúčom. Vždy sa zdržiavajte na boku pílového kotúča, na ktorom sa nachádza dorazová lišta.** Pri spätnom ráze sa obrobok môže vymrštíť vyššou rýchlosťou na osoby, ktoré stoja pred líniou pílového kotúča alebo priamo v nej.

- **Nikdy nekladajte ruky nad pílový kotúč alebo zaň, aby ste obrobok potiahli alebo podpreli.** Môže dôjsť k náhodnému kontaktu s pílovým kotúčom alebo spätný ráz môže spôsobiť, že vám vtiahne prst do pílového kotúča.

- **Obrobok, ktorý režete, nikdy nedržte a netlačte proti otáčajúcemu sa pílovému kotúču.** Tlačenie rezaného obrobku proti pílovému kotúču spôsobuje zakliesnenie a spätný ráz.

- **Dorazovú lištu narovnajte paralelne s pílovým kotúčom.** Nevyrovnaná dorazová lišta tlačí obrobok proti pílovému kotúču a vytvára spätný ráz.

- **Pri krytých pílových rezoch (napr. žliabkovaní, drážkovaní alebo oddeľovaní s prevracaním) používajte tlakovú podperu na vedenie obrobku proti stolu a dorazovej lište.** Pomocou tlakovej podpery môžete lepšie kontrolovať obrobok pri spätnom ráze.

- **Zvlášť opatrný buďte pri rezaní zostavených obrobkov v oblastiach, ktoré sú pohľadom neprístupné.** Zanorený pílový kotúč môže rezať do objektov, ktoré môžu spôsobiť spätný ráz.

- **Veľké dosky podprite, aby ste znížili riziko spätného rázu zaseknutím pílového kotúča.** Veľké dosky sa môžu ohnúť vlastnou váhou. Dosky je potrebné podoprieť všade tam, kde pretŕčajú nad povrch stola.

- **Buďte výnimočne opatrný pri rezaní obrobkov, ktoré sa pretáčajú, majú uzly, sú zahnuté alebo nemajú rovné hrany, ktoré sa môžu viesť pomocou dorazu úkosu alebo pozdĺž dorazovej lišty.** Obrobok, ktorý sa pretáča alebo má uzly, je nestabilný a vedie k chybnému vyrovnaniu reznej medzery pílovým kotúčom, k zakliesneníu alebo k spätnému rázu.

- **Nikdy nerežte viaceré obrobky umiestnené na sebe alebo za sebou.** Pílový kotúč môže zachytiť jednu alebo viacero častí a spôsobiť spätný ráz.
- **Keď chcete znovu spustiť pílu, ktorej pílový kotúč je zasunutý do obrobku, vycentrujte pílový kotúč v pílovej štrbine tak, aby sa zuby píly nezachytili v obrobku.** Keď sa pílový kotúč zakliesni, môže to obrobok nadvihnúť a spôsobiť spätný ráz, keď sa píla znovu spustí.
- **Pílové kotúče udržiavajte čisté, ostré a dostatočne zošikmené. Nikdy nepoužívajte ohnuté pílové kotúče ani pílové kotúče s popraskanými alebo polámanými zubami.** Ostré a správne zošikmené pílové kotúče minimalizujú zakliesnenie, blokovanie a spätný ráz.

4) BEZPEČNOSTNÉ POKYNY NA OBSLUHU STOLOVÝCH PÍL

- **Stolovú pílu vypnite a odpojte zo siete, kým budete odstraňovať stolovú vložku, vymieňať pílový kotúč, vykonávať nastavenia na štiepacom kline alebo na ochrannom kryte pílového kotúča a aj vtedy, keď budete náradie ponechávať bez dozoru.** Bezpečnostné opatrenia slúžia na zabránenie úrazom.
- **Stolovú pílu nikdy nenechávajte bez dozoru. Elektrické náradie vypnite a neopúšťajte dovtedy, kým sa úplne nezastaví.** Píla idúca bez dozoru predstavuje nekontrolovateľné nebezpečenstvo.
- **Postavte stolovú pílu na miesto, ktoré je rovné a dobre osvetlené a kde môžete pokojne stáť a udržiavať rovnováhu. Miesto montáže musí poskytovať dostatok priestoru na dobrú manipuláciu s veľkosťou vašich obrobkov.** Neporiadok a neosvetlené pracovné oblasti a nerovné a klzké podlahy môžu viesť k úrazom a nehodám.
- **Pravidelne odstraňuje triesky a prach z rezania spod pílového stola a/alebo z odsávania prachu.** Nazbieraný prach z rezania je horľavý a môže sa vznietiť aj samovoľne.
- **Stolovú pílu zaistite.** Nesprávne zaistená stolová okružná píla sa môže pohnúť alebo prevrátiť.
- **Pred zapnutím stolovej píly z nej odstráňte nastavovacie náradia, zvyšky dreva atď.** Odklon alebo možné zakliesnenia môžu byť nebezpečné.
- **Vždy používajte pílové kotúče správnej veľkosti a s vhodným upínacím otvorom (napríklad kosoštvorcovým alebo okrúhlym).** Pílové kotúče, ktoré sa nehodia k montážnym dielom píly, majú nerovnomerný chod a vedú ku strate kontroly.
- **Nikdy nepoužívajte poškodený alebo nesprávny montážny materiál pílového kotúča, ako napr. príruby, podložky, skrutky alebo matice.** Tento montážny materiál pílového kotúča bol špeciálne skonštruovaný k vašej píle, na jej bezpečnú prevádzku a optimálny výkon.
- **Nikdy sa na stolovú okružnú pílu nestavajte a nikdy ju nepoužívajte ako stúpačku.** Keď sa elektrické náradie prevráti alebo keď sa omylom dostanete do kontaktu s pílovým kotúčom, môže dôjsť k vážnym poraneniam.
- **Ubezpečte sa, že pílový kotúč je namontovaný v správnom smere otáčania. Na stolovú pílu nepoužívajte brúsne kotúče ani drôtenky.** Nesprávna montáž pílového kotúča alebo používanie neodporúčaného príslušenstva môže spôsobiť vážne poranenia.

5) BEZPEČNOSTNÉ POKYNY ŠPECIFICKÉ PRE NÁRADIE

- Používať sa smie len náradie, ktoré zodpovedá norme EN 847-1. Myslia sa tým pílové kotúče odporúčané výrobcom v tomto návode na obsluhu.
- Šírka rezu pílového listu musí byť väčšia a hrúbka základného kotúča zase menšia ako hrúbka štiepacieho klinu.
- Náradie musí byť vhodné na opracovanie daného materiálu.
- Deformované alebo popraskané pílové kotúče alebo pílové kotúče s tupým alebo poškodeným ostrím sa nesmú používať.
- Pri montáži náradia je potrebné zabezpečiť, aby sa upnutie vykonalo na hlavu náradia alebo na upínaciu plochu náradia a aby ostria neprišli do kontaktu navzájom, ale ani s upínacími prvkami.
- Upevňovacie skrutky a matice je potrebné ťahať pomocou vhodného kľúča atď., a to ťahovacím

momentom udávaným výrobcem.

- Upínacie plochy musia byť zbavené nečistôt, tuku, oleja a vody.
- Upínacie skrutky je potrebné utiahnuť podľa návodov výrobcu.
- Predĺženie kľúča alebo ťahovanie údermi kladiva nie je povolené.
- Náradie je potrebné prepravovať a uchovávať vo vhodnej nádobe.
- Náradie je možné používať len vtedy, keď sa všetky ochranné zariadenia nachádzajú v určenej polohe, keď sa náradie nachádza v dobrom stave a je riadne udržiavané.
- Opotrebovanú alebo poškodenú dosku stola (napr. prerezanú) bezodkladne vymeňte.
- Obsluha musí byť dostatočne vyškolená na používanie, nastavenie a obsluhu náradia.
- Chyby na náradí, vrátane odpojiteľných ochranných zariadení alebo nástrojov, je potrebné okamžite po ich zistení hlásiť personálu údržby. Náradie sa môže používať až po odstránení chýb.
- **Používajte vhodné prostriedky osobnej ochrany:**
 - Chrániče sluchu, aby ste znížili riziko poškodenia sluchu.
 - Ochranné okuliare. Počas práce vznikajú iskry alebo odletujú triesky, piliny a prach, ktoré môžu zapríčiniť stratu zraku.
 - Ochranu dýchacích ciest na zníženie rizika vdýchnutia zdraviu škodlivého prachu.
 - Ochranné rukavice na manipuláciu s náradím a drsnými materiálmi.
- Na minimalizáciu hluku je potrebné náradie ostriť a riadne nastaviť všetky prvky na zníženie hluku (kryty atď.).
- Pri rezaní do dreva je potrebné na minimalizáciu uvoľňovania prachu k zariadeniu pripojiť odsávacie zariadenie v súlade s normou EN 60335-2-69, prachová trieda M.
- Nespracovávajte materiál obsahujúci azbest.
- Zabezpečte primerané osvetlenie priestoru a pracoviska.
- Používajte len originálne príslušenstvo značky Worcraft.
- Pravidelne kontrolujte zástrčku a napájací kábel a v prípade poškodenia ich nechajte vymeniť v autorizovanom servise.

BEZPEČNOSTNÉ POKYNY PRE MANIPULÁCIU S PÍLOVÝMI KOTÚČMI

- Dodržiavajte maximálne povolené otáčky. Maximálne povolené otáčky uvedené na pílovom kotúči sa nesmú prekročiť.
- Dodržiavajte smer otáčania pílového kotúča.
- Nepoužívajte pílové kotúče s trhlinami. Pílové kotúče s trhlinami vyradíte ich oprava nie je povolená.
- Upínacie plochy zbavte nečistôt, tuku, oleja a vody.
- Nepoužívajte žiadne redukčné krúžky ani puzdrá na zmenšenie upínacích otvorov.
- Pevné redukčné krúžky pre nasadenie kotúča musia mať rovnaký priemer a dosahovať aspoň 1/3 rezného priemeru.
- Ubezpečte sa, že pevné redukčné krúžky sú navzájom paralelné.
- S pílovými kotúčmi manipulujte s opatrnosťou. Skladujte ich v originálnom obale alebo v špeciálnych puzdrách. Na zlepšenie bezpečného uchopenia a zníženie nebezpečenstva poranenia noste ochranné rukavice.
- Pred použitím sa uistite, že všetky ochranné zariadenia boli upevnené v súlade s predpismi.
- Pred použitím sa uistite, že vami používaný pílový kotúč zodpovedá technickým požiadavkám zariadenia a je upevnený v súlade s predpismi.
- Pílový kotúč používajte iba na rezanie dreva, ľahkého stavebného materiálu a plastov.

ZVYŠKOVÉ RIZIKÁ

- Zariadenie je zostavené podľa najmodernejších a uznávaných technickobezpečnostných požiadaviek. Aj napriek tomu sa však pri práci môžu vyskytnúť určité riziká ako napr. ohrozenie zdravia elektrickým prúdom, ak sa použije nesprávny napájací kábel.

- Aj pri dodržaní všetkých opatrení môže dôjsť k neobvyklým rizikovým situáciám.
- Podobným zvyškovým rizikám však možno predísť, ak sa dodržia **Bezpečnostné pokyny** uvedené v tomto návode na použitie.
- **Zariadenie nepreťažujte:** Nadmerne vysoký prítlak vedie k príliš rýchlemu opotrebeniu pílového kotúča čo vedie k zníženiu výkonu a presnosti rezania.
- Pri rezaní plastov vždy používajte upínacie pomôcky.
- Zabráňte nechcenému spusteniu zariadenia: Zeleného tlačidla „I“ na ON/OFF vypínači (11) nesmie byť stlačené, ak zapájate zástrčku napájacieho kábla do zásuvky.
- Použite výrobcom odporúčané pílové kotúče. Zabezpečíte tým optimálny výkon stolovej píly.
- Ak je stolová píla zapnutá, nesiahajte do reznej zóny. Pred akýmkoľvek podobným úkonom stlačte červené tlačidlo „0“ na ON/OFF vypínači (11) a stolovú pílu vypnite.
- Pred každým nastavením, údržbou alebo servisným úkonom zariadenie vypnite a odpojte od zdroja elektrickej energie vytiahnutím zástrčky napájacieho kábla z elektrickej zásuvky.

MONTÁŽ A POUŽITIE

MONTÁŽ

- **UPOZORNENIE:** Elektrické náradie vždy vypnite a odpojte od zdroja elektrickej energie pred akýmkoľvek úpravami, opravami či údržbou.
- Umiestnite všetky dodané diely na rovný povrch. Rovnaké diely zoskupte.
- **Poznámka:** Ak sa spojenia so skrutkou (s guľatou alebo šesťhrannou hlavou), šesťhrannou maticou a podložkou zabezpečujú, podložka musí byť inštalovaná pod maticou. Každú skrutku vložte z vonkajšej strany a spojenia zabezpečte maticou z vnútornej strany.
- **Poznámka:** Pri montáži utiahnite skrutky a matice iba do tej miery, že nemôžu vypadnúť. V prípade, že skrutky a matice naskrutkujete a dotiahnete už pred konečnou montážou, v montáži nie je možné ďalej pokračovať.

MONTÁŽ ROZŠÍRENIA STOLA (OBR. 5)

1. Stolovú pílu otočte a položte na zem stolom smerujúcim nadol.
2. Rozšírenie stola (8) zarovnajte do jednej roviny so stolom píly (1).
3. Pomocou skrutiek so šesťhrannou hlavou (19) a priečných oporných vzpier (21c) upevnite rozšírenie stola (8) na stôl píly (1). Postup zopakujte na protiľahlej strane.
4. Pomocou skrutiek so šesťhrannou hlavou (19) a a priečných oporných vzpier (21c) priskrutkujte oporné vzpery (21a a 21b) na rozšírenia stola (8).
5. Pevne utiahnite všetky skrutky.

MONTÁŽ PODSTAVCA (OBR. 6 – 7)

1. Na pílu naskrutkujte 4 podperné nohy (16) spolu s opornými vzperami (21a a 21b) a skrutkami so šesťhrannou hlavou (19). Použite na to kľúč na pílový kotúč (21a). (obr. 6)
 2. Na podperné nohy (16) nasuňte gumené pätky (16a) (obr. 6.1).
 3. Pomocou skrutiek so šesťhrannou hlavou (19) a šesťhranných matíc (20) priskrutkujte dlhé priečne výstuhy (17) a krátke priečne výstuhy (18) na podperné nohy (16). **Uistete sa, že sú oproti sebe umiestnené rovnaké výstuhy.** Dlhé priečne výstuhy (17) sú označené písmenom „B“ a musia byť namontované paralelne k strane obsluhy píly. (obr. 7).
 4. Pomocou 2 skrutiek so šesťhrannou hlavou (19) a šesťhranných matíc (20) voľne upevnite strmene (16b) v otvoroch v zadných podperných nohách (obr. 7.1)
- UPOZORNENIE!** Oba strmene sa musia upevniť na zadnej strane stolovej píly!
5. Pevne utiahnite všetky skrutky a matice podstavca.

NASTAVENIE/MONTÁŽ ŠTIEPACIEHO KLINU (OBR. 8 – 10)

1. Nastavte pílový kotúč (3) na max. hĺbku rezu. Uvedte ho do polohy 0° a zaistite.
2. Pomocou krížového skrutkovača uvoľnite skrutku (23) vložky stola (2) a vložku stola (2) vyberte (obr. 8).
3. Vzdialenosť medzi pílovým kotúčom (3) a štiepacím klinom (6) musí byť max. 5 mm. (obr. 9)
4. Uvoľnite upevňovaciu skrutku (24) a štiepací klin (6) vyťahujte, pokiaľ sa nenastaví správna vzdialenosť (obr. 10)
5. Upevňovaciu skrutku (24) znovu pevne utiahnite a namontujte vložku stola (2).

MONTÁŽ/DEMONTÁŽ OCHRANNÉHO KRYTU PÍLOVÉHO KOTÚČA (OBR. 11 – 12)

1. Ochranný kryt pílového kotúča (6) so skrutkou (25) nasadte zhora na štiepací klin (6) tak, aby skrutka zapadla do príslušného otvoru v štiepacom kline (6).
2. Skrutku (25) neutiahnite príliš pevne. Ochranný kryt pílového kotúča (6) sa musí voľne pohybovať.
3. Odsávaciu hadicu (5) namontujte k odsávaciemu adaptéru (26) a odsávaciemu otvoru na ochrannom kryte pílového kotúča (4). K odsávaciemu adaptéru (26) pripojte zariadenie na odsávanie pilín.
4. Demontáž sa uskutočňuje v opačnom poradí.

VÝMENA VLOŽKY STOLA (OBR. 8)

1. V prípade opotrebovania alebo poškodenia sa musí vložka stola (2) vymeniť. V opačnom prípade hrozí nebezpečenstvo zranenia.
2. Pomocou krížového skrutkovača odstráňte skrutku (23).
3. Vyberte opotrebovanú vložku stola (2).
4. Montáž novej vložky stola sa uskutočňuje v opačnom poradí.

MONTÁŽ/VÝMENA PÍLOVÉHO KOTÚČA (OBR. 13)

- Pri montáži/výmene pílového kotúča používajte ochranné pracovné rukavice. Pri kontakte s pílovým kotúčom hrozí nebezpečenstvo poranenia.

1. Demontujte ochranný kryt pílového kotúča (4).
2. Vyberte vložku stola (2).
3. Pomocou očkových kľúčov (22a a 22b) povolte maticu tak, že jedným z kľúčov pridržiate hriadeľ motora a súčasne druhým povolíte maticu.
4. **UPOZORNENIE:** Maticu pri jej povolovaní otáčajte v smere rotácie pílového kotúča.
5. Odmontujte vonkajšiu prírubu a následne opotrebovaný pílový kotúč.
6. Pred montážou nového pílového kotúča drôtenou kefou dôkladne vyčistite vnútornú prírubu.
7. Namontujte nový pílový kotúč a postupujte v opačnom poradí.

UPOZORNENIE: Uistite sa, že pílový kotúč je nasadený správne s ohľadom na smer otáčania vidieť značky na kotúči.

8. Predtým, ako začnete znova pracovať s pilou, skontrolujte správne fungovanie všetkých bezpečnostných prvkov.

11. Po namontovaní skontrolujte správnu funkčnosť ochranného krytu pílového kotúča (4). Nadvihnite ochranný kryt pílového kotúča a následne ho pusťte. Ochranný kryt pílového kotúča by sa mal automaticky vrátiť späť do pôvodnej polohy.

POUŽITIE

ON/OFF VYPÍNAČ (OBR. 14)

- Stolovú pílu zapnete stlačením zeleného tlačidla „I“ na ON/OFF vypínači (11).
- Pred začatím pílenia je potrebné počkať, pokiaľ pílový kotúč nedosiahne maximálny počet otáčok.

- Stolovú pílu vypnete stlačením červenej tlačidla „0“ na ON/OFF vypínači (11).

OCHRANNÝ VYPÍNAČ PROTI PREŤAŽENIU

- Ochranný vypínač proti preťaženiu (11a) chráni motor zariadenia proti preťaženiu.
- V prípade prekročenia menovitého prúdu ochranný vypínač proti preťaženiu (11a) vypne zariadenie.
- V prípade, že sa tak stane postupujte nasledovne:
 - Nechajte zariadenie niekoľko minút vychladnúť.
 - Stlačte ochranný vypínač proti preťaženiu (11a).
 - Zapnite zariadenie stlačením zeleného tlačidla „I“ na ON/OFF vypínači (11).

NASTAVENIE HĽBKY REZU (OBR.14)

- Otočením naklápacieho kolesa (12) je možné nastaviť pílový kotúč (3) na požadovanú hĺbku rezu.
- Otáčaním proti smeru hodinových ručičiek nastavíte menšiu hĺbku rezu.
- Otáčaním v smere hodinových ručičiek nastavíte väčšiu hĺbku rezu.
- Skontrolujte nastavenie hĺbkou rezu na základe skúšobného rezu.

NASTAVENIE UHLU REZU (OBR.14)

- Stolovou pílu môžu byť vykonané priečne rezy doľava orientované na dorazovú lištu od 0° – 45°.
- Pred každým rezom skontrolujte či medzi dorazovou lištou (34) a pílovým kotúčom (3) nemôže dôjsť ku kolízii.
- Uvoľnite zaistovaciu rukoväť (13).
- Nastavte požadovaný uhol stlačením a otáčaním naklápacieho kolesa (12).
- Zaistovaciu rukoväť (13) zaaretujte v požadovanej pozícii.

PRÁCA S PARALELNÝM DORAZOM

NASTAVENIE VÝŠKY DORAZU (OBR. 15 – 16)

- Dorazová lišta (27) paralelného dorazu (15) má dve rôzne vysoké vodiace plochy.
- V závislosti od hrúbky rezaných materiálov sa musí použiť dorazová lišta (27) na hrubý materiál (hrúbka obrobku > 25 mm) (obr. 16) alebo na tenký materiál (hrúbka obrobku < 25 mm) (obr. 15)

OTOČENIE DORAZOVEJ LIŠTY (OBR. 15 – 16)

- Najskôr uvoľnite krídlové matice (28).
- Následne sa môže dorazová lišta (27) stiahnuť z vodiacej lišty (29) a s príslušným vedením znovu po nej posúvať.
- Utiahnite krídlové matice (28).
- Dorazovú lištu (27) je možné namontovať naľavo alebo napravo od vodiacej lišty (29). Je potrebné iba namontovať skrutky z druhej strany vodiacej lišty (29).

NASTAVENIE ŠÍRKY REZU (OBR. 17)

- Pri pozdĺžnom rezaní drevených dielov sa musí použiť paralelný doraz (15).
- Paralelný doraz (15) by mal byť namontovaný na pravej strane pílového kotúča (3).
- Paralelný doraz (15) nasadíte zhora na vodiacu lištu (14).
- Na vodiacej lište (14) sa nachádzajú 2 stupnice, ktoré zobrazujú vzdialenosť medzi paralelným dorazom (15) a pílovým kotúčom (3).
- Nastavte paralelný doraz (15) na požadovaný rozmer a zafixujte ho excentrickou pákou (30).

NASTAVENIE PRIEČNEHO DORAZU (OBR. 18)

- Nasuňte priečny doraz (7) do drážiek (31a a 31b) stola píly.

- Uvoľnite skrutku s ryhovanou hlavou (32).
 - Otáčajte priečny doraz (7), kým nebude nastavený požadovaný uhlový rozmer. Šípka na priečnom doraze ukazuje nastavený uhol.
 - Pevne utiahnite skrutku s ryhovanou hlavou (32).
 - Dorazovú lištu (34) je možné posúvať na priečnom doraze (7). Uvoľnite matice (33) a posuňte dorazovú lištu (34) do požadovanej polohy. Utiahnite matice (34)
- UPOZORNENIE:** Dorazovú lištu (34) neposúvajte príliš blízko k pílovému kotúču. Vzdialenosť medzi dorazovou lištou (34) a pílovým kotúčom (3) by mal byť približne 2 cm.

PREVÁDZKA

PRACOVNÉ POKYNY

- Po každom nastavení odporúčame vykonať najprv skúšobný rez.
- Pred začatím pílenia je potrebné počkať, pokiaľ pílový kotúč nedosiahne maximálny počet otáčok.
- Dlhé obrobky je potrebné zabezpečiť proti preváženiu a spadnutiu na konci procesu pílenia (napr. pomocou podporného stojanu).

UPOZORNENIE: So zariadením pracujte iba ak je k nemu pripojené odsávanie. Pravidelne kontrolujte a čistite odsávacie potrubie.

- Používajte iba vhodné pílové kotúče:
 - Pílové kotúče s počtom zubov 24 používajte na rezanie mäkkých materiálov, hrubých profilov a materiálov s ktorých sa oddeľujú veľké triesky
 - Pílové kotúče s počtom zubov 48 používajte na rezanie tvrdých materiálov, jemných profilov a materiálov s ktorých sa oddeľujú malé triesky

VYKONÁVANIE POZDÍŽNYCH REZOV (OBR. 19)

- Pri tomto reze sa rozreže obrobok v pozdĺžnom smere.
- Jedna hrana obrobku sa pritlačí oproti paralelnému dorazu (15), pričom plochá strana leží na pílovom stole (1).
- Nikdy nazaujmite pracovný postoj pri ktorom sa budete nachádzať v jednej línii so smerom rezania.
- Paralelný doraz (15) nastavte podľa výšky obrobku a požadovanej šírky rezu.
- Zapnite stolovú pílu.
- Položte ruky na obrobok a posuňte obrobok pozdĺž paralelného dorazu (15) smerom k pílovému kotúču (3).
- Obrobok pri pílení vždy posuňte až po koniec štiepacieho klinu (6).
- Vypnite stolovú pílu.
- Odrezky nechajte ležať na pílovom stole (1) pokiaľ sa pílový kotúč (3) úplne nezastaví.

REZANIE TENKÝCH OBROBKOV (OBR. 20)

- Pozdĺžne rezy obrobkov so šírkou < 120 mm sa musia bezpodmienečne vykonávať pomocou posuvnej tyče (9), ktorá je súčasťou balenia.

V prípade opotrebovania alebo poškodenia posuvnej tyče je potrebné ju ihneď vymeniť za novú.

- Paralelný doraz (15) nastavte podľa výšky obrobku a požadovanej šírky rezu.
- Položte ruky na obrobok a posuňte obrobok pozdĺž paralelného dorazu (15) smerom k pílovému kotúču (3). Keď sa obrobok začne dotýkať pílového kotúča použite na posúvanie obrobku posuvnú tyč (9)
- Obrobok pri pílení vždy posuňte až po koniec štiepacieho klinu (6).

UPOZORNENIE: Pri krátkych obrobkoch je potrebné použiť posuvnú tyč už na začiatku rezania.

VYKONÁVANIE ŠIKMÝCH REZOV (OBR. 21)

- Šikmé rezy sa zásadne vykonávajú s použitím paralelného dorazu (15).
- Nastavte uhol rezu.
- Paralelný doraz (15) nastavte podľa výšky obrobku a požadovanej šírky rezu.
- Vykonaajte rez.

VYKONÁVANIE PRIEČNYCH REZOV (OBR. 22)

- Nasunte priečny doraz (7) do jednej z drážok (31a alebo 31b) pílového stola a nastavte požadovaný uhlový rozmer.
- V prípade, že je potrebné dodatočne nastaviť uhol rezu potom sa musí použiť priečny doraz (7) namontovať do drážky (31a), ktorá nedovolí, aby sa Vaša ruka a priečny doraz dostali do kontaktu s ochranným krytom pílového kotúča.
- Použite dorazovú lištu.
- Obrobok pevne zatlačte oproti priečnemu dorazu (7).
- Zapnite pílu.
- Pre vykonanie rezu posuňte priečny doraz (7) a obrobok smerom k pílovému kotúču.

UPOZORNENIE: Vždy pevne držte obrobok, nie časť obrobku ktorá bude odrezaná.

- Priečny doraz (7) posúvajte smerom k pílovému kotúču až dovtedy pokiaľ sa kompletne celý neprereže.
- Vypnite stolovú pílu.
- Odrezky nechajte ležať na pílovom stole (1) pokiaľ sa pílový kotúč (3) úplne nezastaví.

REZANIE DREVOTRIESKOVÝCH DOSIEK

- Pílový kotúč (3) by mal byť maximálne 5 mm nad hrúbkou obrobku aby sa zabránilo prasknutiu drevotrieskových dosiek pri ich rezaní.

PREPRAVA

- Pred každou prepravou zariadenie vypnite a odpojte od zdroja elektrickej energie.
- Zariadenie musia prenášať najmenej dvaja ľudia.
- Pri prenášaní zariadenia ho nedržte za rozšírenie stola.
- Chráňte zariadenie pred nárazmi, otrasmi a silnými vibráciami, napr. pri preprave vo vozidlách.
- Zabezpečte zariadenie proti skĺznutiu a v prípade potreby ho priviažte.

ÚDRŽBA

- Pred začatím akejkoľvek kontroly alebo údržby, zariadenie vypnite a odpojte od zdroja elektrickej energie.
- Stolovú pílu dôkladne vyčistite po každom použití. Ak nečistoty nemožno odstrániť, použite mäkkú handričku navlhčenú v mydlovej vode. Nikdy nepoužívajte čistiace prostriedky alebo rozpúšťadlá ako je benzín, alkohol, čpavok a pod.! Tieto rozpúšťadlá môžu poškodiť plastové časti výrobku.
- Pravidelne kontrolujte svoje zariadenie a keď zistíte, že niektoré súčiastky sú opotrebované alebo poškodené, preventívne ich kvôli vlastnej bezpečnosti vymeňte. Opotrebené či poškodené časti stroja sa môžu vymeniť iba v autorizovanom servise alebo ich výmenu zaistí predajca.
- Postarajte sa o to, aby boli použité originálne náhradné súčiastky značky Worcraft.

OCHRANA ŽIVOTNÉHO PROSTREDIA



Symbol prečiarknutej nádoby na odpad na produktoch alebo v sprievodných dokumentoch znamená, že použité elektrické a elektronické výrobky nesmú byť pridané do bežného komunálneho odpadu. Pre správnu likvidáciu, obnovu a recykláciu doručte tieto výrobky na určené zberné miesta, kde budú prijaté zdarma. Alternatívne v niektorých krajinách môžete vrátiť svoje výrobky miestnemu predajcovi pri kúpe ekvivalentného nového produktu. Správnou likvidáciou tohto produktu pomôžete zachovať cenné prírodné zdroje a napomáhate prevencii potenciálnych negatívnych dopadov na životné prostredie a ľudské zdravie, čo by mohli byť dôsledky nesprávnej likvidácie odpadov. Ďalšie podrobnosti si vyžiadajte od miestneho úradu alebo najbližšieho zberného miesta. Pri nesprávnej likvidácii tohto druhu odpadu môžu byť v súlade s národnými predpismi udelené pokuty.

WORRCRAFF

ES VYHLÁSENIE O ZHODE

ES DECLARATION OF CONFORMITY

vydané/issued by

Výrobca/Producer: Zhejiang Huafeng Electric Tools Co., Ltd.
Sídlo/Seated: Fucun Town, Jinodng District 321037 Jinhua, Zhejiang, P.R.C.

Represented by: SLOVAKIA TREND EXPORT - IMPORT, s.r.o.
Sídlo/Seated: Michalovská 87/1414, Sobrance 07301, Slovensko
IČO/ID Nr: 46512250

vyhlasuje na vlastnú zodpovednosť, že následne označené zariadenie na základe svojej koncepcie a konštrukcie, rovnako ako do obehu uvedené vyhotovenie, zodpovedá základným bezpečnostným požiadavkám príslušných legislatívnych predpisov/
hereby declares that this appliance is in compliance with all basic safety requirements of all relevant directives.

Stolová píla / Table saw Worcraft TS-2000A, 2000W, 250x30x24T, 240V, IPX0, Class II

TYP: M1H-ZP5-250-1

MODEL: TS-2000A

bola navrhnutá a vyrobená v zhode s nasledujúcimi normami/was constructed and produced in compliance with following standards:

EN 62841-1:2015
EN 62841-3-1:2014/A11:2017
AfPS GS 2014:01 PAK
EN 55014-1:2006/A2:2011
EN 55014-1:2017
EN 55014-2:1997/A2:2008
EN 55014-2:2015
EN 61000-3-2:2014
EN 61000-3-11:2000

a nasledujúcimi predpismi (všetko v platnom znení)/and all relevant directives (all in compliance):

MD 2006/42 EC
EMC 2014/30/EU

Všetky súbory technickej dokumentácie sa nachádzajú k nahliadnutiu na adrese: /All related technical documentation and test report are available for checking at seat of company on following address: Slovakia TREND Export – Import s.r.o, Michalovská 87/1414, 073 01 Sobrance, Slovenská Republika

Last two digits when product has been introduced on market
/ Posledné dve číslice roka, kedy bol výrobok označený značkou CE: 20

SLOVAKIA TREND EXPORT - IMPORT, s.r.o.
Michalovská 87/1414
073 01 SOB R A N C E
IČO: 46512250
DIČ: 2023403371



Sobrance 5.3.2020

Dátum a miesto vydania vyhlásenia
Place and date of issue

.....
Vydal/Issued by. Pečiatka/Podpis, Stamp/Signature
Ing. Slavomír Čižmár, sales director/obch. riaditeľ

WORCRAFT

POWER TOOLS

Záručný list / Warranty

Výrobné číslo:	Dátum predaja:	Podpis a pečiatka predajcu:

Meno zákazníka (názov firmy):	Adresa zákazníka (sídlo firmy):

Zákazník svojím podpisom potvrdzuje, že mu bolo zariadenie predvedené a vysvetlené, že bol oboznámený s návodom na obsluhu, nasadením a užívaním stroja a že mu zariadenie bolo vydané kompletne.	Podpis zákazníka:

Záznamy o reklamáciách- záručných opravách

Dátum prijatia reklamácie:	Dátum ukončenia reklamácie:	Evidenčné číslo reklamácie:	Podpis prevedenej záručnej opravy (Záznam o neoprávnenej reklamácie)	Pečiatka servisného technika:

Podmienky záruky

- Dodávateľ poskytuje na tento výrobok záručnú dobu uvedenú v tomto záručnom liste za podmienok dodržania spôsobu používania a skladovania výrobku v súlade s platnými podmienkami a normami, ako i návodom na obsluhu. Záručná doba začína plynúť od dátumu predaja. Záruka na batérie je 12 mesiacov.
- Predĺžená záručná doba 5 rokov sa poskytuje na výrobok za podmienok, že tento výrobok je dodávateľom označený v zozname výrobkov s predĺženou zárukou, konečným zákazníkom je spotrebiteľ a výrobok nebude používaný na komerčné nasadenie. Predĺžená záruka je podmienená pravidelnými servisnými prehliadkami v autorizovaných servisných strediskách dodávateľa.
- Záručná doba sa predlžuje o dobu, počas ktorej bol výrobok v záručnej oprave a je o tom uvedený záznam v zozname o záručných opravách tohto záručného listu. Právo na záručnú opravu si spotrebiteľ môže uplatniť v niektorom autorizovanom servisnom stredisku, podľa priloženého zoznamu „A“ servisných stredísk. Servisné strediská „B“ prevádzkajú záručné opravy len na výrobky, ktoré boli predané v ich prevádzkach. Zoznam servisných stredísk je pravidelne aktualizovaný u predajcov a na stránke dovozu: www.strendpro.sk.
- Záručné stredisko je povinné zabezpečiť záručnú opravu v zákonom stanovenej lehote. Zákonom stanovená lehota na vybavenie reklamácie začína plynúť nasledujúcim dňom po dátume prijatia reklamácie v servisnom stredisku.
- Bezplatná záručná oprava nemôže byť uplatňovaná ak ide o poruchy, ktoré boli spôsobené používaním výrobku v rozpore s ustanoveniami uvedenými v návode na obsluhu, nesprávnou manipuláciou, mechanickým poškodením, bežným mechanickým opotrebením dielov spôsobeným prevádzkou stroja, vinou obsluhy, živelnou pohromou, neoprávneným zásahom do výrobku, poruchy zapríčinené použitím nevhodných náhradných dielov, použitím nevhodného paliva, a zrejme preťaženie stroja v dôsledku trvalého prekračovania hornej hranice výkonu. Práce spojené s čistením, základnou údržbou, ošetrovaním alebo nastavením zariadenia, ktoré môže viesť k obsluhu a sú uvedené v návode na obsluhu, nespádajú do rozsahu záruky.
- Za bežné opotrebenie dielov sa považuje hlavne opotrebenie: všetkých rotujúcich a pohyblivých častí, rezných častí a ich krytov, strižných skrutiek a klinov, prevodových a klinových remeňov, reťazových prevodov, trecie plochy brzd a spojok, dezény pneumatík a diely bežnej údržby ako sú: vzduchové, hydraulické a olejové filtre, zapalovacie sviečky, olejové a chladiace náplne.
- Z predĺženej záruky sú vyňaté časti strojov a zariadení, na ktoré ich konkrétny výrobca poskytuje kratšiu záruku ako dodávateľ na samotný výrobok, v ktorom sú namontované. Do tejto kategórie častí patria: akumulátory, žiarovky a podobne.
- Právo uplatniť nároky plynúce zo záruky má vlastník výrobku, pokiaľ tak urobí najneskôr v posledný deň záručnej doby.
- Pri reklamáciách sa postupuje podľa príslušných ustanovení Občianskeho zákonníka a Zákona o ochrane spotrebiteľa.
- Servisné prehliadky, ktoré sú podmienkou predĺženej 5 ročnej záruky, musia byť prevádzkané len v autorizovanom servisnom stredisku dodávateľa, v pravidelných intervaloch a obdobie medzi jednotlivými prehliadkami nesmie prekročiť dobu 12 mesiacov. Prvá servisná prehliadka musí byť vykonaná najneskôr do 12 mesiacov od dátumu predaja výrobku. Servisné prehliadky vykonávajú servisné strediská v období posledných troch a prvých dvoch mesiacoch kalendárneho roku. Každá servisná prehliadka musí byť zaznamenaná v tomto záručnom liste s uvedeným dátumom prehliadky, podpisom a pečiatkou servisného strediska. Servisnou prehliadkou sa rozumie kontrola stroja, výmena náplní a filtrov podľa odporúčenia výrobcu, výmena opotrebených a poškodených dielov, ktoré môžu ovplyvniť poškodenie alebo opotrebenie iných dielov a samotné nastavenie stroja. Úkon servisnej prehliadky a použitý materiál sa účtuje podľa platného cenníka servisného strediska.

Pri uplatňovaní reklamácie je reklamujúci povinný predložiť k reklamácií čistý výrobok, doklad o kúpe alebo vyplnený a potvrdený záručný list. V prípade predĺženej záruky, záznamy o servisných prehliadkach a daňové doklady za jednotlivé prehliadky. Pri nesplnení niektorej z podmienok predĺženej záruky uvedenej v tomto záručnom liste, sa na výrobok poskytuje záručná doba 2 roky.

ZÁRUČNÝ A POZÁRUČNÝ SERVIS VYKONÁVA SPLNOMOCNENÝ ZÁSTUPCA VÝROBCU

Splnomocnený zástupca výrobcu: Slovakia Trend Export-Import s.r.o., Michalovská 87/1414, 073 01 Sobrance

Fax: (056) 652-2329 Tel: 0915 392 687 E-mail: servis@slovakia-trend.sk





Stolová pila

POUŽITÍ

Stolová pila je určena pro podélné a příčné řezání (pouze s příčným dorazem) dřeva jakéhokoliv druhu s přiměřenou velikostí. Pomocí vhodných pilových kotoučů lze řezat i neželezné kovy, lehké stavební materiály a plasty.

Zařízení používejte pouze na předepsané účely. Jakékoliv jiné použití je považováno jako případ nesprávného použití. Uživatel / obsluha a ne výrobce bude zodpovědný za jakékoliv poškození nebo zranění způsobené tímto nesprávným používáním. Pamatujte si, že toto zařízení nebylo navrženo pro komerční nebo průmyslové použití. Záruka nebude platná pokud bude zařízení používáno pro komerční, průmyslové nebo podobné účely.

TECHNICKÉ PARAMETRY

	NAPĚTÍ / FREKVENCE	230 V / 50 Hz
	PŘÍKON	S1:1800W, S6 25%: 2000W
	OTÁČKY BEZ ZÁTĚŽE	5 000 min ⁻¹
	ŘEZNÝ KOTOUČ	Ø250/30/2,8 mm 24 zubov
	VELIKOST PRACOVNÍHO STOLU	563 x 583 x 28 mm
	MAX. HLOUBKA ŘEZU PŘI 45°	65 mm
	MAX. HLOUBKA ŘEZU PŘI 90°	85 mm
	VÝŠKA STOLU	0-85 mm
	ROZSAH NATOČENÍ STOLU	0-45°
	PRŮMĚR ODSÁVACÍ PŘÍPOJKY	35 mm
	HLADINA AKUSTICKÉHO VÝKONU (LWA)	94 dB(A) Odchylka (K) = 3 dB(A)
	HLADINA AKUSTICKÉHO TLAKU (LpA)	107dB(A) Odchylka (K) = 3 dB(A)
	HMOTNOST	19 kg













* Způsob provozu S6 25%: Kontinuální provoz s přerušovaným zatížením (doba cyklu 10 min.). Aby se zabránilo nepřijatelnému zahřátí motoru, musí být motor 25% doby cyklu provozován s uvedeným jmenovitým výkonem a poté musí běžet 75% doby cyklu bez zatížení.

ČÁSTI VÝROBKU

1	Stůl pily	15	Paralelní doraz
2	Vložka stola	16	Podpěrné nohy
3	Pilový kotouč	16a	Pryžové patky
4	Ochranný kryt pilového kotouče	16b	Třmen

5	Odsávací hadice	17	Příčné výztuhy, dlouhé
6	Štípací klín	18	Příčné výztuhy, krátké
7	Příčný doraz	19	Šroub se šestihrannou hlavou
8	Rozšíření stolu	20	Šestihranná matice
9	Posuvná tyč	21	Klíč na pilový kotouč
10	Podstavec	21a	Opěrné vzpěry, dlouhé
11	ON/OFF vypínač	21b	Opěrné vzpěry, krátké
11a	Ochranný vypínač proti přetížení	21c	Opěrné vzpěry, příčné
12	Naklápěcí kolo	22a	Očkový klíč 10/21 mm
13	Zajišťovací rukojeť	22b	Očkový klíč 10/13 mm
14	Vodící lišta		

VYSVĚTLIVKY SYMBOLŮ

	Obecné upozornění na nebezpečí.
	Přečtěte si návod k použití.
	Používejte ochranné pracovní brýle.
	Noste ochranné rukavice.
	Nevyhazujte do běžného domovního odpadu. Namísto toho, ekologicky přijatelnou cestou se obraťte na recyklaci střediska. Prosím věnujte péči ochraně životního prostředí.
	Při provádění oprav stroj nesmí být zapojen do elektrické zásuvky.
	Noste chránič sluchu.
	Noste ochrannou dýchací masku.
	Pozor! Nebezpečí poranění! Nesahejte do prostoru běžícího pilového kotouče.
	Ochrana dvojitou izolací II. Není třeba uzemnění.
	Stupeň ochrany IPX0
	Výrobek je v souladu s platnými evropskými směrnici a byla provedena metoda hodnocení shody těchto směrnic.

OBEČNÉ BEZPEČNOSTNÍ POKYNY PRO ELEKTRICKE NÁŘADÍ

- **POZOR! Přečtěte si bezpečnostní upozornění, instrukce, vyobrazení a technické údaje poskytované s tímto elektrickým nářadím.** Porušení dodržování všech instrukcí uvedených níže může mít za následek úraz elektrickým proudem, požár a / nebo těžké ublížení na zdraví.

1) BEZPEČNOST PRACOVNÍHO PROSTŘEDÍ:

- Pracoviště je třeba udržovat v čistotě a dobře osvětlené. Nepořádek a tmavé prostory bývají příčinou nehod.
- Nepoužívejte elektrické nářadí v prostředí, kde hrozí nebezpečí výbuchu, kde se vyskytují hořlavé kapaliny, plyny nebo prach. V elektrickém nářadí vznikají jiskry, které mohou zapálit prach nebo

výpary.

- Při používání elektrického nářadí zamezte přístupu dětem a dalším osobám. Pokud budete rušeni, můžete ztratit kontrolu nad prováděnou činností.

2) ELEKTRICKÁ BEZPEČNOST:

- Vidlice napájecího kabelu elektrického nářadí musí odpovídat zásuvkám. Nikdy jakýmkoliv způsobem neupravujte el. přívodní kabel. Nářadí, které má na vidlici přívodní šňůry ochranný kolík, nikdy nepřipojujte rozdvojky nebo jinými adaptéry. Nepoškozené vidlice a odpovídající zásuvky sniží nebezpečí úrazu elektrickým proudem. Poškozené nebo zamotané přívodní kabely zvyšují nebezpečí úrazu elektrickým proudem. Pokud se síťová šňůra poškodí, musí se nahradit osobitou síťovou šňůrou, kterou lze dostat u výrobce nebo jeho obchodního zástupce.

- Obsluha se nesmí tělem dotýkat uzemněných předmětů, jako je např. potrubí, těleso ústředního vytápění, sporáky a chladničky. Nebezpečí úrazu elektrickým proudem je větší, pokud je vaše tělo spojené se zemí.

- Nevystavujte elektrické nářadí dešti, vlhku nebo vodě. Elektrického nářadí se nikdy nedotýkejte mokřýma rukama. Elektrické nářadí nikdy nemyjte pod tekoucí vodou ani jej neponořujte do vody.

- Kabel se nesmí nadměrně zatěžovat. Kabel nikdy nepoužívejte k přenášení, tahání nebo vytahování vidlice elektrického nářadí. Kabel nesmí být vystaven působení tepla, oleje, ostrých hran nebo pohyblivých dílů. Poškozené nebo zapletené kabely zvyšují riziko úrazu elektrickým proudem.

- Nikdy nepracujte s nářadím, které má poškozený el. kabel příp. vidlici nebo spadlo na zem a je jakýmkoliv způsobem poškozeno.

- Při používání elektrického nářadí ve venkovním prostředí používejte prodlužovací kabel vhodný pro venkovní použití. Použití kabelu vhodného k vnějšímu použití snižuje riziko úrazu elektrickým proudem

- Pokud používáte elektrické nářadí ve vlhkých prostorech, používejte napájení chráněné proudovým chráničem (RCD). Používání RCD omezuje nebezpečí úrazu elektrickým proudem. Pojem "proudový chránič (RCD)" může být nahrazen pojmem "hlavní jistič obvodu (GFCI)" nebo "jistič unikajícího proudu (ELCB)".

- Držte el. ruční nářadí výlučně za izolované plochy určené k uchopení, protože při provozu může dojít ke kontaktu řezacího či vrtacího příslušenství se skrytým řidičem nebo vlastní šňůrou.

3) BEZPEČNOST OSOB:

- Při používání elektrického nářadí buďte pozorní a ostražití, věnujte maximální pozornost činnosti, kterou právě provádíte. Soustřeďte se na práci. Nepracujte s elektrickým nářadím pokud jste unaveni nebo jste pod vlivem drog, alkoholu nebo léků. I chvilková nepozornost při používání elektrického nářadí může vést k vážnému poranění osob. Při práci s el. nářadím nejezte, nepijte a nekuřte.

- Používejte ochranné pomůcky. Vždy používejte ochranu očí. Používejte ochranné prostředky odpovídající druhu práce, kterou provádíte. Ochranné pomůcky jako např. respirátor, bezpečnostní obuv s protiskluzovou úpravou, pokrývka hlavy nebo ochrana sluchu, používané v souladu s podmínkami práce, snižují riziko poranění osob.

- Vyvarujte se neúmyslnému zapnutí el. nářadí. Nepřenášejte el. nářadí, které je připojeno k elektrické síti, s prstem na vypínači nebo na spoušti. Před připojením k elektrickému napětí se ujistěte, zda vypínač nebo spoušť v poloze "vypnuto". Přenášení el. nářadí s prstem na vypínači nebo připojování vidlice el. nářadí do zásuvky ze zapnutým vypínačem může být příčinou vážných úrazů.

- Před zapnutím el. nářadí odstraňte všechny seřizovací klíče a nástroje. Nastavovací klíč nebo nástroj, který zůstane připevněn k otáčející se části elektrického nářadí může být příčinou poranění osob.

- Vždy udržujte stabilní postoj a rovnováhu. Pracujte jen tam, kam bezpečně dosáhnete. Nikdy nepřeceňujte vlastní sílu. Nepoužívejte elektrické nářadí, pokud jste unaveni.

- Oblékejte se vhodným způsobem. Používejte pracovní oblečení. Nenoste volné oblečení ani šperky.

Dbejte na to, aby se vaše vlasy, oblečení, rukavice nebo jiná část těla nedostala do přílišné blízkosti rotujících nebo rozpálených části el. nářadí.

- Připojte el. nářadí k odsávání prachu. Pokud má el. nářadí možnost připojení zařízení na zachycování nebo odsávání prachu, ujistěte se, že došlo k jeho řádnému připojení a používání. Použití takových zařízení může omezit nebezpečí vznikající prachem.

- Pevně upevněte obrobek. Použijte stolařskou svorku nebo svěrák pro upevnění obrobku, který budete obrábět.

- Nepoužívejte jakékoliv nářadí pokud jste pod vlivem alkoholu, drog, léků nebo jiných omamných či návykových látek.

- Zařízení není určeno k použití osobami (včetně dětí) se sníženými fyzickými, smyslovými nebo mentálními schopnostmi nebo s nedostatkem zkušeností a znalostí, pokud nejsou pod dozorem nebo nedostali pokyny ohledně použití zařízení od osoby odpovědné za jejich bezpečnost. Děti musí být pod dozorem, abyste se ujistili, že se nehrají se zařízením.

4) POUŽITÍ A ÚDRŽBA ELEKTRICKÉHO NÁŘADÍ:

- El. nářadí vždy odpojte od el. sítě v případě jakéhokoli problému při práci, před každým čištěním nebo údržbou, při každém přesunu a při ukončení činnosti! Nikdy nepracujte s el. nářadím, pokud je jakýmkoliv způsobem poškozeno.

- Pokud začne nářadí vydávat abnormální zvuk nebo zápach, okamžitě ukončete práci.

- Elektrické nářadí nepřetěžujte. Elektrické nářadí bude pracovat lépe a bezpečněji, jestliže s ním budete pracovat v otáčkách, pro které bylo navrženo. Používejte správné nářadí, které je určeno pro danou činnost. Vhodné nářadí bude dobře a bezpečně vykonávat práci, pro kterou bylo vyrobeno.

- Nepoužívejte elektrické nářadí, které nelze bezpečně zapnout a vypnout ovládacím vypínačem. Používání takového nářadí je nebezpečné. Poškozený vypínač musí být opraven certifikovaným servisem.

- Odpojte nářadí od elektrické sítě předtím, než začnete provádět jeho nastavení, výměnu příslušenství nebo údržbu. Toto opatření omezí nebezpečí náhodného spuštění.

- Nepoužívané elektrické nářadí uschovejte tak, aby bylo mimo dosah dětí a nepovolaných osob. Elektrické nářadí v ruce nezkušených uživatelů může být nebezpečné. Elektrické nářadí skladujte na suchém a bezpečném místě.

- Pečlivě udržujte elektrické nářadí v dobrém stavu. Pravidelně kontrolujte seřízení pohybujících se částí a jejich pohyblivost. Kontrolujte zda nedošlo k poškození ochranných krytů nebo jiných částí, které mohou ohrozit bezpečnou funkci elektrického nářadí. Pokud je nářadí poškozeno, před dalším použitím zajistěte jeho opravu. Mnoho úrazů je způsobeno nesprávnou údržbou elektrického nářadí.

- Řezací nástroje udržujte ostré a čisté. Správně udržované a naostřené nástroje usnadňují práci, omezují nebezpečí úrazu a práce s nimi se lépe kontroluje. Použití jiného příslušenství než toho, které je uvedeno v návodu k obsluze nebo doporučené dovozcem může způsobit poškození nářadí a být příčinou úrazu.

- Elektrické nářadí, příslušenství, pracovní nástroje atd. používejte v souladu s těmito pokyny a takovým způsobem, který je předepsán pro konkrétní elektrické nářadí a to s ohledem na dané podmínky práce a druh převáděné práce. Používání nářadí pro jiné účely, než pro jaké je určeno, může vést k nebezpečným situacím.

5) SERVIS:

- Servis elektrického nářadí svěřte kvalifikovanému technikovi. Mohou se používat pouze náhradní díly. Zaručíte tak, že bude zachována bezpečnost elektrického nářadí.

BEZPEČNOSTNÍ POKYNY PRO STOLOVOU PILU

1) BEZPEČNOSTNÍ POKYNY TÝKAJÍCÍ SE OCHRANNÝCH KRYTŮ

- **Ochranné kryty nechte namontované. Ochranné kryty musí být namontovány správně a ve funkčním stavu.** Uvolněné, poškozené nebo nesprávně fungující ochranné kryty je třeba opravit nebo vyměnit.
- **Na oddělovací řezy používejte vždy ochranný kryt pilového kotouče a štípací klín.** Při řezech, při kterých pilový kotouč prořízne obrobek v celé jeho tloušťce, snižuje ochranný kryt a jiné bezpečnostní zařízení riziko poranění.
- **Po dokončení prací (např. Falcování, drážkování nebo oddělování s převrácením), při kterých je třeba odstranit ochranný kryt a / nebo štípací klín, okamžitě znovu namontujte ochranný systém.** Ochranný kryt a štípací klín snižují riziko poranění.
- **Před zapnutím elektrického nářadí se ujistěte, že pilový kotouč se nedotýká ochranného krytu, štípacího klínu ani obrobku.** Náhodný kontakt těchto komponent s pilovým kotoučem by mohl způsobit nebezpečné situace.
- **Nastavte štípací klín podle popisu v tomto návodu k použití.** Nesprávné vzdálenosti, poloha a vyrovnání mohou být důvodem toho, že štípací klín účinně nezabrání zpětnému rázu.
- **Aby mohl štípací klín fungovat, musí působit na obrobek.** Při řezání obrobků, které jsou krátké na to, aby se štípací klín dostal do záběru, je štípací klín neúčinný. Za těchto podmínek nelze štípacím klínem zabránit zpětnému rázu.
- **Používejte pouze pilový kotouč vhodný pro štípací klín.** Aby byl štípací klín účinný, nosný kotouč pilového kotouče musí být tenčí než štípací klín a šířka zubů musí být větší než tloušťka štípacího klínu.

2) BEZPEČNOSTNÍ POKYNY K ŘEZÁNÍ

- **Nebezpečí! Prsty ani rukama se nepřibližujte k pilovému kotouči ani do oblasti řezání.** Okamžik nepozornosti nebo sklouznutí ruky směrem k pilovému kotouči mohou vést k vážným poraněním.
- **Obrobek vedte jen proti směru otáčení pilového kotouče.** Přivádění obrobku ve stejném směru, jako je směr otáčení pilového kotouče nad stolem, může vést k tomu, že vám ruku vtáhne do pilového kotouče.
- **Při podélných řezech nikdy nepoužívejte pokosový doraz na přivádění obrobku a při příčných řezech s pokosovým dorazem nikdy nepoužívejte i podélný doraz pro nastavení délky.** Současné vedení obrobku s podélným dorazem a pokosovým dorazem zvyšuje pravděpodobnost, že se pilový kotouč zasekne a může dojít ke zpětnému rázu.
- **Při podélných řezech vyvíjejte na obrobek přitahovačů sílu vždy v prostoru mezi dorazovou lištou a pilovým kotoučem. Použijte posuvnou tyč, když je vzdálenost mezi dorazovou lištou a pilovým kotoučem menší než 150 mm, a posuvný blok, když je vzdálenost menší než 50 mm.** Takové pomocné pracovní prostředky zajistí, aby se vaše ruka vždy nacházela v dostatečné vzdálenosti od pilového kotouče.
- **Používejte pouze dodávanou posuvnou tyč výrobce nebo takovou, která je vyrobena podle instrukcí.** Posuvná tyč zajistí dostatečnou vzdálenost mezi rukou a pilovým kotoučem.
- **Nikdy nepoužívejte poškozenou nebo nařezanou posuvnou tyč.** Poškozená posuvná tyč se může zlomit a způsobit, že se vám ruka dostane do pilového kotouče.
- **Nikdy nepracujte jen "volnou rukou". Vždy používejte podélný doraz nebo pokosový doraz na to, abyste obrobek přiložili a vedli.** "Volnou rukou" znamená, že obrobek namísto podélným nebo pokosovým dorazem podpírají nebo vedete rukama. Řezání volnou rukou vede k nesprávnému narovnání, zaklínění a zpětnému rázu.
- **Nikdy nevkládejte ruce do prostoru kolem nebo nad otáčející se pilový kotouč.** Sáhnutí po obrobku může vést k náhodnému kontaktu s otáčejícím se pilovým kotoučem.

- **Dlouhé a / nebo široké obrobky podepřete za pilovým stolem nebo z jeho boku, aby zůstali stále ve vodorovné poloze.** Dlouhé a / nebo široké obrobky mají tendenci převrátit se na okraji řezacího stolu, což vede ke ztrátě kontroly, zaseknutí pilového kotouče a zpětnému rázu.
- **Obrobek vedte rovnoměrně. Obrobek neohýbejte a nepřetáčejte. Když se pilový kotouč zaklesne, elektrické nářadí okamžitě vypněte, vytáhněte zástrčku a odstraňte příčinu zaklínění.** Zaklínění pilového kotouče obrobkem může vést k zpětnému rázu nebo k zablokování motoru.
- **Odříznutý materiál neodstraňujte, když je pila stále zapnutá.** Odříznutý materiál se může usadit mezi pilový kotouč a dorazovou lištu nebo do ochranného krytu a při odstranění vám může stáhnout prst do pilového kotouče. Pilu vypněte a počkejte, dokud se pilový kotouč zastaví, až potom odstraňujte odříznut materiál.
- **Na podélné řezy na obrobkách, které jsou tenčí než 2 mm, použijte podélný přidavný doraz, který bude mít kontakt s povrchem stolu.** Tenké obrobky se mohou pod podélným dorazem zaklesnout a způsobit zpětný ráz.

3) ZPĚTNÝ RÁZ - PŘÍČINY A SOUVISEJÍCÍ BEZPEČNOSTNÍ UPOZORNĚNÍ

- Zpětný ráz je náhlá reakce obrobku následkem uvázlého, zaseknutého pilového kotouče nebo vzhledem k pilový kotouč šikmo vedeného řezu do obrobku nebo pokud se část obrobku zasekne mezi pilový kotouč a podélný doraz nebo jiný pevně stojící objekt.
- Ve většině případů se při zpětném rázu zachytí obrobek zádi pilového kotouče, nadzvedne řezacím stolem a odmrští směrem k obsluhující osobě.
- Zpětný ráz je následek nesprávného nebo chybného užívání stolové pily. Zabránit mu lze vhodnými bezpečnostními opatřeními, jak je dále popsáno.
- **Nikdy se nestavte v přímé linii s pilovým kotoučem. Vždy se zdržujte na boku pilového kotouče, na kterém se nachází dorazová lišta.** Při zpětném rázu se obrobek může vymrstit vyšší rychlostí na osoby, které stojí před linií pilového kotouče nebo přímo v ní.
- **Nikdy nevkládejte ruce nad pilový kotouč nebo za něj, abyste obrobek vytažen nebo podepřeli.** Může dojít k náhodnému kontaktu s pilovým kotoučem nebo zpětný ráz může způsobit, že vám vtáhne prst do pilového kotouče.
- **Obrobek, který řezáte, nikdy nedržte a netlačte proti otáčejícímu se pilovému kotouči.** Tlačení řezaného obrobku proti pilovému kotouči způsobuje zaklínění a zpětný ráz.
- **Dorazovou lištu narovnejte paralelně s pilovým kotoučem.** Nevyrovnaná dorazová lišta tlačí obrobek proti pilovému kotouči a vytváří zpětný ráz.
- **Při krytých pilových řezech (např. Drážkování, drážkování nebo oddělování s převrácením) používejte tlakovou podpěru na vedení obrobku proti stolu a dorazové liště.** Pomocí tlakové podpěry můžete lépe kontrolovat obrobek při zpětném rázu.
- **Zvláště opatrný buďte při řezání sestavených obrobků v oblastech, které jsou pohledem nepřístupné.** Zanořený pilový kotouč může řezat do objektů, které mohou způsobit zpětný ráz.
- **Velké desky podepřete, abyste snížili riziko zpětného rázu zaseknutím pilového kotouče.** Velké desky se mohou ohnout vlastní vahou. Desky je třeba podepřít všude tam, kde předvádějí nad povrch stolu.
- **Buďte výjimečně opatrný při řezání obrobků, které se přetáčejí, mají uzly, jsou zahnuté nebo nemají rovné hrany, které mohou vést pomocí dorazu úkosu nebo podél dorazové lišty.** Obrobek, který se protáčí nebo má uzly, je nestabilní a vede k chybnému vyrovnání řezné mezery pilovým kotoučem, k zaklínění nebo k zpětnému rázu.
- **Nikdy neřežte několik obrobky umístěné na sobě nebo za sebou.** Pilový kotouč může zachytit jednu nebo více částí a způsobit zpětný ráz.
- **Když chcete znovu spustit pilu, jejíž pilový kotouč je zasunut do obrobku, vycentrujte pilový kotouč v pilové štěrbině tak, aby se zuby pily nezachytily v obrobku.** Když se pilový kotouč zaklesne,

může to obrobek nadzvednout a způsobit zpětný ráz, když se pila znovu spustí.

- **Pilové kotouče udržujte čisté, ostré a dostatečně zešikmené.** Nikdy nepoužívejte ohnuté pilové kotouče ani pilové kotouče s popraskanými nebo polámanými zuby. Ostré a správné zešikmené pilové kotouče minimalizují zaklínění, blokování a zpětný ráz.

4) BEZPEČNOSTNÍ POKYNY K OBSLUZE STOLNÍCH PIL

- **Stolovou pilu vypněte a odpojte ze sítě, dokud budete odstraňovat stolovou vložku, vyměňovat pilový kotouč, provádět nastavení na štípacím klínu nebo na ochranném krytu pilového kotouče a i tehdy, když budete nářadí ponechávat bez dozoru.** Bezpečnostní opatření slouží k zabránění úrazům.

- **Stolovou pilu nikdy nenechávejte bez dozoru. Elektrické nářadí vypněte a neopouštějte, dokud se zcela nezastaví.** Pila jdoucí bez dozoru představuje nekontrolovatelné nebezpečí.

- **Postavte stolovou pilu na místo, které je rovné a dobře osvětlené a kde můžete klidně stát a udržovat rovnováhu. Místo montáže musí poskytovat dostatek prostoru na dobrou manipulaci s velikostí vašich obrobků.** Nepořádek a neosvětlené pracovní oblasti a nerovné a kluzké podlahy mohou vést k úrazům a nehodám.

- **Pravidelně odstraňuje třísky a prach z řezání zpod stolu pily a / nebo z odsávání prachu.** Nasbíraný prach z řezání je hořlavý a může se vznítit i samovolně.

- **Stolovou pilu zajistěte.** Nesprávné zajištění stolová okružní pila může pohnout nebo převrátit.

- **Před zapnutím stolové pily z ní odstraňte nastavovací nářadí, zbytky dřeva atd.** Odklon nebo možné zaklínění mohou být nebezpečné.

- **Vždy používejte pilové kotouče správné velikosti a s vhodným upínacím otvorem (například kosočtvercovým nebo kulatým).** Pilové kotouče, které se nehodí k montážním dílům pily, mají nerovnoměrný chod a vedou ke ztrátě kontroly.

- **Nikdy nepoužívejte poškozený nebo nesprávný montážní materiál pilového kotouče, jako např. příruby, podložky, šrouby nebo matice.** Tento montážní materiál pilového kotouče byl speciálně zkonstruován k vaší pile, na její bezpečný provoz a optimální výkon.

- **Nikdy se na stolovou okružní pilu nestavte a nikdy ji nepoužívejte jako stoupačku.** Když se elektrické nářadí převrátí nebo když se omylem dostanete do kontaktu s pilovým kotoučem, může dojít k vážným poraněním.

- **Ujistěte se, že pilový kotouč je namontován ve správném směru otáčení. Na stolovou pilu nepoužívejte brusné kotouče ani drátěnky.** Nesprávná montáž pilového kotouče nebo používání nedoporučeného příslušenství může způsobit vážné poranění.

5) BEZPEČNOSTNÍ POKYNY SPECIFICKÉ PRO NÁŘADÍ

- Používat se smí pouze nářadí, které odpovídá normě EN 847-1. Myslí se tím pilové kotouče doporučené výrobcem v tomto návodu k obsluze.

- Šířka řezu pilového listu musí být větší a tloušťka základního kotouče zase menší než tloušťka štípacího klínu.

- Nářadí musí být vhodné pro opracování daného materiálu.

- Deformované nebo popraskané pilové kotouče nebo pilové kotouče s tupým nebo poškozeným ostřím se nesmějí používat.

- Při montáži nářadí je třeba zajistit, aby se upnutí provedeno na hlavu nářadí nebo na upínací plochu nářadí a aby ostří nepřišly do kontaktu navzájem, ale ani s upínacími prvky.

- Upevňovací šrouby a matice je třeba utahovat pomocí vhodného klíče atd., A to utahovacím momentem udávaným výrobcem.

- Upínací plochy musí být zbaveny nečistot, tuku, oleje a vody.

- Upínací šrouby je třeba utáhnout podle návodů výrobce.

- Prodloužení klíče nebo utahování údery kladiva není povoleno.

- Nářadí je nutno přepravovat a uchovávat ve vhodné nádobě.

- Nářadí je možné používat pouze tehdy, když se všechna ochranná zařízení nacházejí v určené poloze, kdy se nářadí nachází v dobrém stavu a je řádně udržováno.
- Opotřebovanou nebo poškozenou desku stolu (např. Prořezané) neprodleně vyměňte.
- Obsluha musí být dostatečně vyškolená na používání, nastavení a obsluhu nářadí.
- Chyby na nářadí, včetně odnímatelných ochranných zařízení nebo nástrojů, je třeba okamžitě po jejich zjištění hlásit personálu údržby. Nářadí lze používat až po odstranění chyb.
- **Používejte vhodné prostředky osobní ochrany:**
 - Chrániče sluchu, abyste snížili riziko poškození sluchu.
 - Ochranné brýle. Během práce vznikají jiskry nebo odlétávají třísky, piliny a prach, které mohou způsobit ztrátu zraku.
 - Ochranu dýchacích cest na snížení rizika vdechnutí zdraví škodlivého prachu.
 - Ochranné rukavice pro manipulaci s nářadím a drsnými materiály.
- Na minimalizaci hluku je potřebné nářadí ostřit a řádně nastavit všechny prvky na snížení hluku (kryty atd.).
- Při řezání do dřeva je nezbytná pro minimalizaci uvolňování prachu k zařízení připojit odsávací zařízení v souladu s normou EN 60335-2-69, prachový třída M.
- Nepracovávajíte materiál obsahující azbest.
- Zajistěte přiměřené osvětlení prostoru a pracoviště.
- Používejte pouze originální příslušenství značky Worcraft.
- Pravidelně kontrolujte zástrčku a napájecí kabel a v případě poškození je nechte vyměnit v autorizovaném servisu.

BEZPEČNOSTNÍ POKYNY PRO MANIPULACE S PILOVÝMI KOTOUČI

- Dodržujte maximální povolené otáčky. Maximální povolené otáčky uvedené na pilovém kotouči se nesmí překročit.
- Dodržujte směr otáčení pilového kotouče.
- Nepoužívejte Pilové kotouče s trhlinami. Pilové kotouče s trhlinami vyřadí jejich oprava není povolena.
- Upínací plochy zbaví nečistot, tuku, oleje a vody.
- Nepoužívejte žádná Redukční kroužky ani pouzdra na zmenšení upínacích otvorové.
- Pevné Redukční kroužky pro nasazení kotouče musíte mít Rovňák průměr a dosahovat alespoň 1/3 řezného průměr.
- Ujistěte se, že pevné Redukční kroužky SÚ navzájem paralelní.
- S pilovými kotouči manipulujte opatrně. Skladujte je v originálním obalu Nebo ve speciálních pouzdrech. Na Zlepšení bezpečného uchopením a Snížení nebezpečí poraněními noste ochranné rukavice.
- Před použitím se ujistěte, že Všechny ochranné zařízení bolí upevněny v souladu s předpisy.
- Před použitím se ujistěte, že vámi používaný pilový kotouč odpovídá technickým požadavkům zařízení a je upevněn v souladu s předpisy.
- pilový kotouč používejte pouze k řezání dřeva, lehkého stavebního materiálu a plastů.

ZBYTKOVÁ RIZIKA

- Zařízení je sestaveno podle nejmodernějších a uznávaných technickobezpečnostních požadavků. I přesto se však při práci mohou vyskytnout určitá rizika jako např. ohrožení zdraví elektrickým proudem, pokud se použije nesprávný napájecí kabel.
- I při dodržení všech opatření může dojít k neobvyklým rizikovým situacím.
- Podobným zbytkovým rizikům však lze předejít, pokud se dodrží **bezpečnostní pokyny** uvedené v tomto návodu k použití.
- **Zařízení nepřetěžujte:** Nadměrně vysoký přitlak vede k příliš rychlému opotřebením pilového kotouče

což vede k snížení výkonu a přesnosti řezání.

- Při řezání plastů vždy používejte upínací pomůcky.
- Zabraňte nechtěnému spuštění zařízení: Zeleného tlačítka "I" na ON / OFF vypínači (11) nesmí být stisknuto, pokud zapojujete zástrčku napájecího kabelu do zásuvky.
- Použijte výrobcem doporučené pilové kotouče. Zajistíte tím optimální výkon stolové pily.
- Pokud je stolová pila zapnutá, nesahejte do řezné zóny. Před jakýmkoli podobným úkonem stiskněte červené tlačítko "0" na ON / OFF vypínači (11) a stolovou pilu vypněte.
- Před každým nastavením, údržbou nebo manipulací uvnitř zařízení vypněte a odpojte od zdroje elektrické energie vytažením zástrčky napájecího kabelu z elektrické zásuvky.

MONTÁŽ A POUŽITÍ

MONTÁŽ

- **UPOZORNĚNÍ:** Elektrické nářadí vždy vypněte a odpojte od zdroje elektrické energie před jakýmkoli úpravami, opravami či údržbou.
- Umístěte všechny dodané díly na rovný povrch. Stejně díly seskupte.
- **Poznámka:** Pokud se spojení se šroubem (s kulatou nebo šestihrannou hlavou), šestihrannou maticí a podložkou zajišťují, podložka musí být instalována pod maticí. Každý šroub vložte z vnější strany a spojení zajistěte maticí z vnitřní strany.
- **Poznámka:** Při montáži utáhněte šrouby a matice pouze do té míry, že nemohou vypadnout. V případě, že šrouby a matice našroubujete a dotáhnete už před konečnou montáží, v montáži není možné dále pokračovat.

MONTÁŽ ROZŠÍŘENÍ STOLU (OBR. 5)

1. Stolovou pilu otočte a položte na zem stolem směřujícím dolů.
2. Rozšíření stolu (8) srovnejte do jedné roviny se stolem pily (1).
3. Pomocí šroubů se šestihrannou hlavou (19) a příčných opěrných vzpěr (21c) upevněte rozšíření stolu (8) na stůl pily (1). Postup opakujte na protilehlé straně.
4. Pomocí šroubů se šestihrannou hlavou (19) a příčných opěrných vzpěr (21c) přišroubujte opěrné vzpěry (21a a 21b) na rozšíření stolu (8).
5. Pevně utáhněte všechny šrouby.

MONTÁŽ PODSTAVCE (OBR. 6 - 7)

1. Na pilu našroubujte 4 podpěrné nohy (16) spolu s opěrnými vzpěrami (21a a 21b) a šrouby se šestihrannou hlavou (19). Použijte k tomu klíč na pilový kotouč (21a). (Obr. 6)
2. Na podpěrné nohy (16) nasuňte pryžové patky (16a) (obr. 6.1).
3. Pomocí šroubů se šestihrannou hlavou (19) a šestihranných matic (20) přišroubujte dlouhé příčné výztuhy (17) a krátké příčné výztuhy (18) na podpěrné nohy (16). **Ujistete se, že jsou oproti sobě umístěny stejné výztuhy. Dlouhé příčné výztuhy (17) jsou označeny písmenem "B" a musí být namontovány paralelně ke straně obsluhy pily.** (Obr. 7).
4. Pomocí 2 šroubů se šestihrannou hlavou (19) a šestihranných matic (20) volně upevněte třmeny (16b) v otvorech v zadních podpěrných nohách (obr. 7.1)

UPOZORNĚNÍ! Oba třmeny musí upevnit na zadní straně stolové pily!

5. Pevně utáhněte všechny šrouby a matice podstavce.

NASTAVENÍ / MONTÁŽ ŠTÍPACÍHO KLÍNU (OBR. 8 - 10)

1. Nastavte pilový kotouč (3) na max. hloubku řezu. Uvedte ho do polohy 0 ° a zajistěte.
2. Pomocí křížového šroubováku uvolněte šroub (23) vložky stolu (2) a vložku stolu (2) vyberte (obr. 8).
3. Vzdálenost mezi pilovým kotoučem (3) a štípacím klínem (6) musí být max. 5 mm. (Obr. 9)
4. Uvolněte upevňovací šroub (24) a štípací klín (6) vytahujte, dokud se nenastaví správná vzdálenost

(obr. 10)

5. Upevňovací šroub (24) opět pevně utáhněte a namontujte vložku stolu (2).

MONTÁŽ / DEMONTÁŽ OCHRANNÉHO KRYTU PILOVÉHO KOTOUČE (OBR. 11 - 12)

1. Ochranný kryt pilového kotouče (6) se šroubem (25) nasadíte shora na štípací klín (6) tak, aby šroub zapadla do příslušného otvoru v štípacím klínu (6).
2. Šroub (25) neutahujte příliš pevně. Ochranný kryt pilového kotouče (6) se musí volně pohybovat.
3. Odsávací hadici (5) namontujte k odsávacímu adaptéru (26) a odsávacímu otvoru na ochranném krytu pilového kotouče (4). K odsávacímu adaptéru (26) připojte zařízení pro odsávání pilin.
4. Demontáž probíhá v opačném pořadí.

VÝMĚNA VLOŽKY STOLU (OBR. 8)

1. V případě opotřebení nebo poškození se musí vložka stolu (2) vyměnit. V opačném případě hrozí nebezpečí zranění.
2. Pomocí křížového šroubováku odstraňte šroub (23).
3. Vyberte opotřebovanou vložku stolu (2).
4. Montáž nové vložky stolu se provádí v opačném pořadí.

MONTÁŽ / VÝMĚNA PILOVÉHO KOTOUČE (OBR. 13)

- Při montáži / výměně pilového kotouče používejte ochranné pracovní rukavice. Při kontaktu s pilovým kotoučem hrozí nebezpečí poranění.

1. Demontujte ochranný kryt pilového kotouče (4).
2. Vyberte vložku stolu (2).
3. Pomocí očkových klíčů (22a a 22b) povolte matici tak, že jedním z klíčů přidržíte hřídel motoru a současně druhým povolujete matici.
4. **UPOZORNĚNÍ:** Matici při jejím povolování otáčejte ve směru rotace pilového kotouče.
5. Odmontujte vnější přírubu a následně opotřebovaný pilový kotouč.
6. Před montáží nového pilového kotouče drátěným kartáčem důkladně vyčistěte vnitřní přírubu.
7. Namontujte nový pilový kotouč a postupujte v opačném pořadí.

UPOZORNĚNÍ: Ujistěte se, že pilový kotouč je nasazen správně s ohledem na směr otáčení vidět značky na kotouči.

8. Předtím, než začnete znovu pracovat s pilou, zkontrolujte správné fungování všech bezpečnostních prvků.

11. Po namontování zkontrolujte správnou funkčnost ochranného krytu pilového kotouče (4). Zvedněte ochranný kryt pilového kotouče a následně jej pusťte. Ochranný kryt pilového kotouče by se měl automaticky vrátit zpět do původní polohy.

POUŽITÍ

ON / OFF VYPÍNAČ (OBR. 14)

- Stolovou pilu zapnete stisknutím zeleného tlačítka "I" na ON / OFF vypínači (11).
- Před zahájením řezání je třeba vyčkat, dokud pilový kotouč nedosáhne maximální počet otáček.
- Stolovou pilu vypnete stisknutím červené tlačítka "O" na ON / OFF vypínači (11).

OCHRANNÝ VYPÍNAČ PROTI PŘETÍŽENÍ

- Ochranný vypínač proti přetížení (11a) chrání motor zařízení proti přetížení.
- V případě překročení jmenovitého proudu ochranný vypínač proti přetížení (11a) vypne zařízení.
- V případě, že se tak stane postupujte následovně:
 - Nechte zařízení několik minut vychladnout.

- Stiskněte ochranný vypínač proti přetížení (11a).
- Zapněte zařízení stiskem zeleného tlačítka "I" na ON / OFF vypínači (11).

NASTAVENÍ HLOUBKY ŘEZU (OBR.14)

- Otočením naklápěcího kola (12) lze nastavit pilový kotouč (3) na požadovanou hloubku řezu.
- Otáčením proti směru hodinových ručiček nastavitelné menší hloubku řezu.
- Otáčením ve směru hodinových ručiček nastavíte větší hloubku řezu.
- Zkontrolujte nastavení hloubky řezu na základě zkušebního řezu.

NASTAVENÍ ÚHLU ŘEZU (Obr.14)

- Stolovou pilou mohou být provedeny příčné řezy doleva orientované na dorazovou lištu od 0 ° - 45 °.
- Před každým řezem zkontrolujte zda mezi dorazovou lištou (34) a pilovým kotoučem (3) nemůže dojít ke kolizi.
- Uvolněte zajišťovací rukojeť (13).
- Nastavte požadovaný úhel stlačením a otáčením naklápěcího kola (12).
- Zajišťovací rukojeť (13) zaaretujte v požadované pozici.

PRÁCE S PARALELNÍM DORAZEM

NASTAVENÍ VÝŠKY DORAZU (OBR. 15 - 16)

- Dorazová lišta (27) paralelního dorazu (15) má dvě různě vysoké vodící plochy.
- V závislosti na tloušťce řezaných materiálů musí být použita dorazová lišta (27) na hrubý materiál (tloušťka obrobku > 25 mm) (obr. 16) nebo na tenký materiál (tloušťka obrobku < 25 mm) (obr. 15)

OTOČENÍ DORAZOVÁ LIŠTA (OBR. 15 - 16)

- Nejdříve uvolněte křídlové matice (28).
- Následně se může dorazová lišta (27) stáhnout z vodící lišty (29) a s příslušným vedením znovu po ní posouvat.
- Utáhněte křídlové matice (28).
- Dorazovou lištu (27) lze namontovat nalevo nebo napravo od vodící lišty (29). Je třeba pouze namontovat šrouby z druhé strany vodící lišty (29).

NASTAVENÍ ŠÍŘKY ŘEZU (OBR. 17)

- Při podélném řezání dřevěných dílů musí být použit paralelní doraz (15).
- Paralelní doraz (15) by měl být namontován na pravé straně pilového kotouče (3).
- Paralelní doraz (15) nasadte shora na vodící lištu (14).
- Na vodící liště (14) se nacházejí 2 stupnice, které zobrazují vzdálenost mezi paralelním dorazem (15) a pilovým kotoučem (3).
- Nastavte paralelní doraz (15) na požadovaný rozměr a zafixujte ho excentrickou pákou (30).

NASTAVENÍ PŘÍČNÝ DORAZ (OBR. 18)

- Nasuňte příčný doraz (7) do drážek (31a a 31b) stolu pily.
- Uvolněte šroub s rýhovanou hlavou (32).
- Otáčejte příčný doraz (7), dokud nebude nastaven požadovaný úhlový rozměr. Šipka na příčném dorazu ukazuje nastavený úhel.
- Pevně utáhněte šroub s rýhovanou hlavou (32).
- Dorazovou lištu (34) je možné posouvat na příčném dorazu (7). Uvolněte matice (33) a posuňte dorazovou lištu (34) do požadované polohy. Utáhněte matice (34)

UPOZORNĚNÍ: Dorazovou lištu (34) neposunujte příliš blízko k pilovému kotouči. Vzdálenost mezi

dorazovou lištou (34) a pilovým kotoučem (3) by měl být přibližně 2 cm.

PROVOZ

PRACOVNÍ POKYNY

- Po každém nastavení doporučujeme provést nejprve zkušební řez.
- Před zahájením řezání je třeba vyčkat, dokud pilový kotouč nedosáhne maximální počet otáček.
- Dlouhé obrobky je třeba zajistit proti přepadnutí na konci řezání (např. Pomocí podpůrného stojanu).

UPOZORNĚNÍ: Se zařízením pracujte pouze pokud je k němu připojeno odsávání. Pravidelně kontrolujte a čistěte odsávací potrubí.

- Používejte pouze vhodné pilové kotouče:
 - Pilové kotouče s počtem zubů 24 používejte k řezání měkkých materiálů, hrubých profilů a materiálů s kterých se oddělují velké třísky
 - Pilové kotouče s počtem zubů 48 používejte k řezání tvrdých materiálů, jemných profilů a materiálů s kterých se oddělují malé třísky

PROVÁDĚNÍ PODÉLNÝCH ŘEZŮ (OBR. 19)

- Při tomto obrobek proříznut v podélném směru.
- Jedna hrana obrobku se přitlačí oproti paralelnímu dorazu (15), přičemž plochá strana leží na stole pily (1).
- Nikdy nazaujmite pracovní postoj při kterém se budete nacházet v jedné linii se směrem řezání.
- Paralelní doraz (15) nastavte podle výšky obrobku a požadované šířky řezu.
- Zapněte stolovou pilu.
- Položte ruce na obrobek a posuňte obrobek podél paralelního dorazu (15) směrem k pilovému kotouči (3).
- Obrobek při řezání vždy posuňte až po konec štípacího klínu (6).
- Vypněte stolovou pilu.
- Odřezky nechte ležet na stole pily (1) pokud se pilový kotouč (3) zcela nezastaví.

ŘEZÁNÍ TENKÝCH OBROBKŮ (OBR. 20)

- Podélné řezy obrobků o šířce <120 mm musí být bezpodmínečně prováděny pomocí posuvné tyče (9), která je součástí balení.

V případě opotřebení nebo poškození posuvné tyče je třeba ji ihned vyměnit za novou.

- Paralelní doraz (15) nastavte podle výšky obrobku a požadované šířky řezu.
- Položte ruce na obrobek a posuňte obrobek podél paralelního dorazu (15) směrem k pilovému kotouči (3). Když se obrobek začne dotýkat pilového kotouče použijte na posouvání obrobku posuvnou tyč (9)
- Obrobek při řezání vždy posuňte až po konec štípacího klínu (6).

UPOZORNĚNÍ: Při krátkých obrobkách je třeba použít posuvnou tyč už na začátku řezání.

PROVÁDĚNÍ ŠIKMÝCH ŘEZŮ (OBR. 21)

- Šikmé řezy jsou prováděny zásadně s použitím paralelního dorazu (15).
- Nastavte úhel řezu.
- Paralelní doraz (15) nastavte podle výšky obrobku a požadované šířky řezu.
- Proveďte řez.

PROVÁDĚNÍ PŘÍČNÝCH ŘEZŮ (OBR. 22)

- Nasuňte příčný doraz (7) do jedné z drážek (31a nebo 31b) stolu pily a nastavte požadovaný úhlový rozměr.

- V případě, že je potřeba dodatečně nastavit úhel řezu pak se musí použít příčný doraz (7) namontovat do drážky (31a), která nedovolí, aby se Vaše ruka a příčný doraz dostaly do kontaktu s ochranným krytem pilového kotouče.

- Použijte dorazovou lištu.

- Obrobek pevně zatlačte oproti příčnému dorazu (7).

- Zapněte pilu.

- Pro provedení řezu posuňte příčný doraz (7) a obrobek směrem k pilovému kotouči.

UPOZORNĚNÍ: Vždy pevně držte obrobek, ne část obrobku která bude odříznuta.

- Příčný doraz (7) posunujte směrem k pilovému kotouči až do doby dokud se kompletně celý nebyl proříznut.

- Vypněte stolovou pilu.

- Odřezky nechte ležet na stole pily (1) pokud se pilový kotouč (3) zcela nezastaví.

ŘEZÁNÍ DŘEVOTŘÍSKOVÝCH DESEK

- Pilový kotouč (3) by měl být maximálně 5 mm nad tloušťkou obrobku aby se zabránilo prasknutí dřevotřískových desek při jejich řezání.

PŘEPRAVA

- Před každou přepravou ZARIADENIE vypnite a odpojte od zdroja elektrickej energie.

- zařízení Musíme prenáša najmenej dvaja ľudia.

- Pri prenášané zařízení ho nedržte za Rozšírenie stola.

- Chráňte ZARIADENIE pred nárazom, otriasa a silným vibráciám, napr. Pri preprave vo vozidlách.

- Zabezpečte ZARIADENIE proti skĺznutiu a v prípade potreby si ho priviažte.

ÚDRŽBA

- Před zahájením jakékoliv kontroly nebo údržby, zařízení vypněte a odpojte od zdroje elektrické energie.

- Stolovou pilu důkladně vyčistěte po každém použití. Pokud nečistoty nelze odstranit, použijte měkký hadřík navlhčený v mýdlové vodě. Nikdy nepoužívejte čisticí prostředky nebo rozpouštědla jako je benzín, alkohol, čpavek apod.! Tato rozpouštědla mohou poškodit plastové části výrobku.

- Pravidelně kontrolujte své zařízení a když zjistíte, že některé součástky jsou opotřebené nebo poškozené, preventivně je kvůli vlastní bezpečnosti vyměňte. Opotřebené či poškozené části stroje se mohou vyměnit pouze v autorizovaném servisu nebo jejich výměnu zajistí prodejce.

- Postarejte se o to, aby byly použity originální náhradní součástky značky Worcraft.

OCHRANA ŽIVOTNÍHO PROSTŘEDÍ



Symbol přeškrtnuté popelnice na produktech nebo v průvodních dokumentech znamená, že použité elektrické a elektronické výrobky nesmí být přidány do běžného komunálního odpadu. Pro správnou likvidaci, obnově a recyklaci doručte tyto výrobky na určená sběrná místa, kde budou přijata zdarma. Alternativně v některých zemích můžete vrátit své výrobky místnímu prodejci při koupi ekvivalentního nového produktu. Správnou likvidací tohoto produktu pomůžete zachovat cenné přírodní zdroje a napomáháte prevenci potenciálních negativních dopadů na životní prostředí a lidské zdraví, což by mohly být důsledky nesprávné likvidace odpadů. Další podrobnosti si vyžádejte od místního úřadu nebo nejbližšího sběrného místa. Při nesprávné likvidaci tohoto druhu odpadu mohou být v souladu s národními předpisy uděleny pokuty.

WORCRAFT

POWER TOOLS

Záruční list / Warranty

Výrobní číslo:	Dátum prodeje:	Podpis a razítko prodejce:

Meno zákazníka (název firmy):	Adresa zákazníka (sídlo firmy):

Zákazník svým podpisem potvrzuje, že mu bylo zařízení předvedeno a vysvětleno, že byl seznámen s návodem k obsluze, nasazením a užíváním stroje a že mu zařízení bylo vydáno kompletní.	Podpis zákazníka:

Záznamy o reklamaci – záručních opravách

Dátum přijetí reklamace:	Datum ukončení reklamace:	Evidenční číslo reklamace:	Podpis převedené záruční opravy (Záznam o neoprávněné reklamaci)	Razítko servisního technika:

Podmínky záruky

- Dodavatel poskytuje na tento výrobek záruční dobu uvedenou v tomto záručním listu za podmínek dodržení způsobu používání a skladování výrobku v souladu s platnými podmínkami a normami, jako i návodem k obsluze. Záruční doba začíná běžet od data prodeje. Záruka na baterie je 12 měsíců.
- Prodoužená záruční doba 5 let se poskytuje na výrobek za podmínek, že tento výrobek je dodavatelem označený v seznamu výrobků s prodouženou zárukou, konečným zákazníkům je spotřebitel a výrobek nebude používán na komerční nasazení. Prodoužená záruka je podmíněna pravidelnými servisními prohlídkami v autorizovaných servisních střediscích dodavatele.
- Záruční doba se prodoužuje o dobu, po kterou byl výrobek v záruční opravě a je o tom uveden záznam v seznamu o záručních opravách tohoto záručního listu. Právo na záruční opravu si spotřebitel může uplatnit v některém autorizovaném servisním středisku, podle příloženého seznamu A servisních středisek. Servisní střediska B převádějí záruční opravy pouze na produkty, které byly prodány v jejich provozech. Seznam servisních středisek je pravidelně aktualizován u prodejců a na stránce dovozu: www.strendpro.sk.
- Servisní středisko je povinné zajistit záruční opravu v zákonem stanovené lhůtě. Zákonem stanovená lhůta pro vyřízení reklamace začíná běžet dnem následujícím po datu přijetí reklamace v servisním středisku..
- Bezplatná záruční oprava nemůže být uplatňována pokud jde o poruchy, které byly způsobeny používáním výrobku v rozporu s ustanoveními uvedenými v návodu k obsluze, nesprávnou manipulací, mechanickým poškozením, běžným mechanickým opotřebením dílů způsobeným provozem stroje, vinou obsluhy, živelnou pohromou, neoprávněným zásahem do výrobku, poruchy zapříčiněné použitím nevhodných náhradních dílů, použitím nevhodného paliva, a zřejmě přetížení stroje v důsledku trvalého překračování horní hranice výkonu. Práce spojené s čištěním, základní údržbou, ošetřováním nebo nastavením zařízení, které může převést obsluha a jsou uvedeny v návodu k obsluze, nespádají do rozsahu záruky.
- Za běžné opotřebením dílů se zvaží hlavně opotřebením: všech rotujících a pohyblivých částí, řezných částí a jejich krytů, střížných šroubů a klínů, převodových a klínových řemenů, řetězových převodů, třecí plochy brzd a spojek, dezény pneumatik a díly běžné údržby jako jsou: vzduchové, hydraulické a olejové filtry, zapalovací svíčky, olejové a chladicí náplně.
- Z prodoužené záruky jsou vyjmuty části strojů a zařízení, na které je konkrétní výrobce poskytuje kratší záruku jako dodavatel na samotný výrobek, ve kterém jsou namontovány. Do této kategorie částí patří: akumulátory, žárovky a podobně.
- Právo uplatnit nároky plynoucí ze záruky má vlastník výrobku, pokud tak učiní nejpozději v poslední den záruční doby.
- Při reklamaci se postupuje podle příslušných ustanovení občanského zákoníku a Zákona o ochraně spotřebitele.
- Servisní prohlídky, které jsou podmínkou prodoužené 5 leté záruky, musí být prováděny pouze v autorizovaném servisním středisku dodavatele, v pravidelných intervalech a období mezi jednotlivými prohlídkami nesmí překročit dobu 12 měsíců. První servisní prohlídka musí být provedena nejpozději do 12 měsíců od data prodeje výrobku. Servisní prohlídky provádějí servisní střediska v období posledních tří a prvních dvou měsíců kalendářního roku. Každá servisní prohlídka musí být zaznamenána v tomto záručním listě s uvedeným datem prohlídky, podpisem a razítkem servisního střediska. Servisní prohlídkou se rozumí kontrola stroje, výměna náplní a filtrů dle doporučení výrobce, výměna opotřebených a poškozených dílů, které mohou ovlivnit poškození nebo opotřebením jiných dílů a samotné nastavení stroje. Úkon servisní prohlídky a použitý materiál se účtuje dle platného ceníku servisního střediska.

Při uplatňování reklamace je reklamující povinen předložit k reklamaci čistý a kompletní výrobek, doklad o koupi nebo vyplněný a potvrzený záruční list. V případě prodoužené záruky, záznamy o servisních prohlídkách a daňové doklady za jednotlivé prohlídky. Při nesplnění některé z podmínek prodoužené záruky uvedené v tomto záručním listu, se na výrobek poskytuje záruční doba 2 roky.

ZÁRUČNÍ A POZÁRUČNÍ SERVIS PROVÁDÍ ZÁSTUPCE VÝROBCE

Zplnomocněný zástupce výrobce: Slovakia Trend Export-Import s.r.o., Michalovská 87/1414, 073 01 Sobrance

Fax: (056) 652-2329 Tel: 0915 392 687 E-mail: servis@slovakia-trend.sk

ASZTALI FŰRÉSZ**HASZNÁLAT**

Az asztali fűrészst hosszirányú és keresztirányú vágásra tervezték (csak keresztirányú ütközővel), bármilyen fajta megfelelő méretű fáról. Színes fémek, könnyű építőanyagok és műanyagok szintén megfelelő fűrészlapokkal vághatók.

A berendezést csak az előírt célra használja. Minden más felhasználás helytelen felhasználásnak minősül. A felhasználó/ kezelő, és nem pedig a gyártó, lesz felelős a bármiféle meghibásodás, vagy sérülés esetén, ami ezen nem megfelelő használat miatt keletkezik. Ne feledje, hogy a készülék nem alkalmas kereskedelmi vagy ipari használatra. A garancia nem érvényes, amennyiben a berendezést kereskedelmi, ipari vagy más hasonló célra használja.

TECHNIKAI PARAMÉTEREK

	FESZÜLTSG / FREKVENCIA	230 V / 50 Hz
	BEMENŐTELJESÍTMÉNY	S1:1800W, S6 25%: 2000W
	FORDULATOK MEGTERHELÉS NÉLKÜL	5 000 perc ⁻¹
	VÁGÓ TEKERC	Ø250/30/2,8 mm 24 zubov
	A MUNKAASZTAL NAGYSÁGA	563 x 583 x 28 mm
	A VÁGÁS MAX. MÉLYSÉGE 45°-NÁL	65 mm
	A VÁGÁS MAX. MÉLYSÉGE 90°-NÁL	85 mm
	AZ ASZTAL MAGASSÁGA	0-85 mm
	AZ ASZTAL FORGATÁSÁNAK KITERJEDÉSE	0-45°
	AZ ELSZÍVÁS CSATLAKOZÁSÁNAK ÁTMÉRŐJE	35 mm
	AKUSZTIKAISZINT TELJESÍTMÉNYE (LWA)	94 dB(A) elmérő (K) = 3 dB(A)
	AKUSZTIKAISZINT TELJESÍTMÉNYE (LpA)	107dB(A) elmérő (K) = 3 dB(A)
	SÚLY	19 kg













* Üzem mód S6 25%: Folyamatos működés szakaszos terheléssel (ciklusidő 10 perc). A motor elfogadhatatlan túlmelegedésének elkerülése érdekében a motort a ciklusidő 25% -án kell üzemeltetni a megadott névleges teljesítménynél, majd a ciklusidő 75% -án terhelés nélkül.

A KÉSZÜLÉK RÉSZEI

1	Fűrész asztal	15	Párhuzamos megállás
2	Táblázat betét	16	Támasztó lábak
3	Fűrészlap	16a	Gumi lábak
4	Fűrészlap védő	16b	kengyel

5	Szívótömlő	17	Kereszttartó, hosszú
6	Hasító ék	18	Kereszttartó, rövid
7	Keresztirányú ütköző	19	Hatszögfejű csavar
8	Táblázat-kiterjesztés	20	Hatszög anya
9	Tolósín	21	Kulcs a fűrészlaphoz
10	talapzat	21a	Támasztó rugók, hosszú
11	BE / KI kapcsoló	21b	Támasztó rugók, rövid
11a	Túlterhelés-védő kapcsoló	21c	Támasztó rugók, keresztirányban
12	Dönthető kerék	22a	Csavarkulcs 10/21 mm
13	Rögzítő fogantyú	22b	Csavarkulcs 10/13 mm
14	Vezetősín		

JELMAGYARÁZAT

	Általános veszélyre vonatkozó figyelmeztetés.
	Olvassa el a használati útmutatót.
	Viseljen védőszemüveget.
	Viseljen védőkesztyűt.
	Ne dobja a háztartási hulladék közé. Ehelyett forduljon egy újrahasznosító központhoz környezetbarát módon. Kérjük, ügyeljen a környezet védelmére.
	Javítások elvégzésekor a gépet tilos dugaszolóaljzatba dugni.
	Viseljen hallásvédőt.
	Viseljen légzőmaszkot.
	Vigyázat! Sérülésveszély! Ne nyúljon a futó fűrészlap területéhez.
	Kettős szigetelésvédelem II. Nincs szükség földelésre.
	Védelmi fok IPX0
	A termék megfelel az alkalmazandó európai irányelveknek, és ezen irányelvek megfelelőségértékelési módszerét elvégezték.

ELEKTROMOS SZERSZÁMOKRA VONATKOZÓ, ÁLTALÁNOS BIZTONSÁGI ELŐÍRÁSOK

- **FIGYELMESZTETÉS!** Olvassa el az elektromos szerszámhoz nyújtott biztonsági figyelmeztetéseket, utasításokat, illusztrációkat és műszaki adatokat. A továbbiakban leírt utasítások betartásának megszegése következményként előfordulhat áramütés, tűz és/ vagy súlyos testi sérülés.

1) MUNKAHELYI BIZTONSÁG:

- A munkaterület legyen tiszta, jól megvilágított. A rendetlenség vagy a rosszul megvilágított munkaterület könnyen balesetet okozhat.
- Ne használja az elektromos szerszámot robbanásveszélyes környezetben, éghető folyadék, gáz vagy por közelében. Az elektromos szerszámok szikrát gerjeszthetnek, ami meggyújthatja a port vagy a gőzt.
- Az elektromos szerszám használata közben ne tartózkodjon a közelben gyermek és más személy. Ha

elterelik a figyelmét, elveszítheti a szalagcsiszoló feletti irányítást.

2) ELEKTROMOS BIZTONSÁG:

- Az elektromos szerszám csatlakozódugója illeszkedjen a dugaszolóaljzathoz. A csatlakozót semmilyen módon sem szabad megváltoztatni. A szerszámot, amelynek a hálózati kábel csatlakozódugóján védő kolík van, soha ne csatlakoztassa elosztókhöz vagy más adapterekhez. Az eredeti csatlakozó és a megfelelő dugaszolóaljzat használata csökkenti az áramütés veszélyét. A sérült vagy összegabalyodott kábel növeli az elektromos áramütés veszélyét. Ha a tápkábel sérült, ki kell cserélni a egyéni tápkábelre, amely rendelkezésre áll a gyártónál vagy annak képviselőjénél.
- A kezelő nem érintkezhet földelt felületekkel – például csövekkel, fűtéssel, tűzhellyel, hűtőszekrényvel. Az áramütés fokozott kockázata áll fenn, ha teste földelt.
- Esőtől, nedvességtől, víztől tartsa távol az elektromos szerszámokat. Az elektromos szerszámokhoz soha ne érjen nedves kézzel. Az elektromos szerszámot soha mossa folyó víz alatt és ne merítse vízbe.
- A kábelt tilos túlterhelni. Soha ne használja a kábelt szállítására, húzására vagy dugója az elektromos kéziszerszámot. A kábelt tilos túlterhelni. Ne használja a kábelt az elektromos készülék hordozására, felakasztására vagy a csatlakozó aljzatból történő kihúzására. Tartsa távol a készülék részeit hőtől, olajtól, éles peremektől vagy mozgó alkatrészekről. A sérült vagy összetekeredett kábel növeli az áramütés kockázatát.
- Soha ne használjon olyan elektromos eszközt, amelynek sérült a hálózati kábele vagy csatlakozódugója, illetve földre esett, vagy bármilyen módon sérült.
- Ha az elektromos szerszámot a szabadban használja, csakis kültéri használatra alkalmas hosszabbító kábelt használjon. Kiseb az áramütés veszélye, ha kültérre alkalmas hosszabbító kábelt használ.
- Ha elkerülhetetlen az elektromos szerszám nedves környezetben történő használata, használjon áram-védőkapcsolót. Az áram-védőkapcsoló használata csökkenti az áramütés kockázatát.
- Az „áram-védőkapcsoló (RCD)“ fogalom helyettesítendő az „áramkör főmegszakító (GFCI)“ vagy a „földzárlat megszakító (ELCB)“ fogalmával.
- Az elektromos kéziszerszámokat csak szigetelt markolási felületeknél fogva szabad tartania, mert használat közben a csiszológép rejtett kábellel vagy saját csatlakozószinórával érintkezhet.

3) SZEMÉLYI BIZTONSÁG:

- Legyen elővigyázatos, ügyeljen arra, mit tesz, és megfontoltan lásson az elektromos szerszámmal végzendő munkához. Nem használjon elektromos szerszámot, ha fáradt vagy kábítószert, alkoholt, gyógyszer hatása alatt áll. Az elektromos szerszám használata közben akár a pillanatnyi figyelmetlenség is súlyos sérüléshez vezethet.
- Mindig viseljen személyi védőfelszerelést és védőszemüveget. Csökkenti a sérülés kockázatát, ha az elektromos szerszám fajtájának megfelelő személyi védőfelszerelést visel: porvédő maszkot, csúszásmentes biztonsági cipőt, védősisakot vagy hallásvédőt.
- Kerülje a véletlen üzembe helyezést. Győződjön meg arról, hogy az elektromos szerszám kikapcsolt állapotban legyen, mielőtt csatlakoztatja az elektromos hálózathoz, illetve felemeli vagy szállítja azt. Balesethez vezethet, ha az elektromos szerszám szállítása közben ujját a kapcsolón tartja vagy a szalagcsiszolót bekapcsolva csatlakoztatja az áramellátásra.
- A villamos kéziszerszám bekapcsolása előtt távolítsa el a beállító szerszámokat vagy a csavarkulcsot. A forgó készülékrészben maradt szerszám, kulcs sérüléseket okozhat.
- Kerülje a természetellenes testtartást. Gondoskodjon róla, hogy stabilan álljon és ne veszítse el az egyensúlyát. Soha ne becsülje túl saját erejét. Ne használja az elektromos szerszámot ha fáradt.
- Viseljen megfelelő ruházatot. Ne viseljen bő ruházatot vagy ékszert. Tartsa távol a mozgó elemektől haját, ruházatát, kesztyűjét. A mozgó részek becsíphetik a laza ruházatot, ékszert vagy a hosszúhaját.
- Csatlakoztassa az elektromos szerszámot a poredszívóhoz. Ha felszerelhető poredszívó vagy -felfogó berendezés, győződjön meg róla, hogy ezeket megfelelően csatlakoztatja és használja. A poredszívás

használata a porral kapcsolatos kockázatokat csökkenti.

- Biztosítsa ki a munkadarabot. Befogószerkezettel vagy satuval biztosabban tartható a munkadarab, mint kézzel. Rögzítse a munkadarabot egy stabil alaplapon.
- Ne használjon bármilyen szerszámot ha alkohol, kábítószer, gyógyszerek vagy más anyagok hatása alatt ál. j) Ez a készülék alkalmatlan olyan személyek (belértve gyerekek) használatára, akik csökkent fizikai, érzékszervi vagy mentális képességűek, illetve nem rendelkeznek kellő tapasztalattal és ismeretekkel, hacsak nem álnak felügyelet alatt, vagy utasításokat nem kaptak felhasználását illetően olyan személytől, aki a biztonságért felel. A gyermekeket felügyelni kell annak érdekében, hogy ne játsszanak a készülékkel.

4) AZ ELEKTROMOS SZERSZÁM HASZNÁLATA ÉS KEZELÉSE:

- Húzza ki az Elektromos szerszám hálózati csatlakozódugóját a csatlakozóaljzattól a szalagcsiszoló bármilyen meghibásodása esetén, a munka befelyezése után, vagy bármilyen tisztítás, karbantartási munkák, vagy a szerszám áthelyezés előtt.
- Ha az eszköz rendellenes hangot vagy szagot bocsájt ki, azonnal fejezze be a munkát.
- Az elektromos szerszámot ne terhelje. Az elektromos szerszám jobban és biztonságosabban fog működni, ha azon fordulatszámra fog vele dolgozni amelyre meglett tervezve. Használjon megfelelő eszközt, amely az adott célra volt szánva. A megfelelő eszközök a jó és biztonságos munkát eredményezik, amelyenre tervezve voltak.
- Ne használja az elektromos szerszámot, ha hibás a kapcsolója. Az az elektromos szerszám, amelyet nem lehet be- vagy kikapcsolni, veszélyes, ezért javításra szorul. A meghibásodott kapcsolót csakis igazolt szervízben javítsa.
- A készülék beállítása, alkatrészcsere és a készülék elrakása előtt húzza ki a hálózati csatlakozódugót az aljzattól. Ez az óvintézkedés megakadályozza az elektromos szerszám véletlen elindítását.
- A használaton kívüli elektromos szerszám is távol tartandó a gyermekektől. Ne engedje, hogy olyan személyek használják az eszközt, akik nem ismerik azt vagy nem olvasták el ezeket az utasításokat. Az elektromos szerszámok veszélyesek, ha tapasztalatlan személy használja őket. Az elektromos szerszámot száraz, biztonságos helyen tartsa.
- Ügyeljen az elektromos szerszámok alapos gondozására. Rendszeresen ellenőrizze, hogy hibátlanul működnek-e a mozgó részek. Ellenőrizze nem e sérültek a burkolatfedelek és más részek, amelyek veszélyeztethetik az elektromos szerszám biztonságos működését. A készülék használata előtt javíttassa meg a sérült részeket. Számos baleset oka a nem megfelelően karbantartott elektromos szerszám.
- Tartsa élesen és tisztán a vágószerszámokat. A gondosan ápolott vágószerszámok éles vágóélel kevésbé akadnak és könnyebben haladnak. A csomaghoz tartozó, illetve a gyártó által ajánlott tartozékokat használja, más tartozékok kárt okozhatnak vagy személyes sérülést.
- Az elektromos szerszámot, a tartozékokat, behelyező szerszámokat stb. a jelen utasításoknak megfelelően használja. Mindeközben vegye figyelembe a munkafeltételeket és az elvégzendő feladatot. Az elektromos szerszámok rendeltetésüktől eltérő használata veszélyes körülményekhez vezethet.

5) SZERVIZ:

- Az elektromos kéziszerszámot szakképzett javítóműhelynek kell javítania. Csak ugyanazok a pótalkatrészek használhatók. Ügyeljen arra, hogy az elektromos kéziszerszám biztonsága megmaradjon.

BIZTONSÁGI ELŐÍRÁSOK AZ ASZTALI FŰRÉSZHEZ

1) BIZTONSÁGI UTASÍTÁSOK A VÉDŐFEDŐKRE

- **Hagyja a védőket felszerelve. A védőburkolatot helyesen és működőképesen kell felszerelni.** A laza, sérült vagy nem megfelelően működő védőburkolatot meg kell javítani vagy cserélni.
- **A vágások elválasztásához mindig használja a fűrészlapvédőt és a hasító éket.** Vágások esetén,

amelyekben a fűrészlap a vastagságot vágja a munkadarabhoz, a védőburkolat és más biztonsági eszközök csökkentik a sérülések kockázatát.

- **Munka után (pl. Hajtogatás, dörzsölés vagy billenés) azonnal helyezze vissza a védőrendszert, megkövetelve a védőburkolat eltávolítását és / vagy a hasítóélt.** A védőburkolat és a hasító ék csökkenti a sérülések kockázatát.
- **A szerszám bekapcsolása előtt ellenőrizze, hogy a fűrészlap nem érinti-e a védőburkolatot, a hasító éket vagy a munkadarabot.** Ezen alkatrészek véletlenszerű érintkezése a fűrészlappal veszélyes helyzeteket okozhat.
- **Állítsa be a hasító éket a felhasználói kézikönyvben leírtak szerint.** A helytelen távolságok, helyzet és beállítás oka lehet annak, hogy a hasító ék nem akadályozza hatékonyan a visszarúgást.
- **A hasító éknek működniük kell a munkadarabon. Ha olyan darabokat vág, amelyek rövidek ahhoz, hogy a hasító éket rögzítsék, a hasító ék nem hatékony.** Ilyen körülmények között a visszarúgás nem akadályozható meg a hasító ékekkel.
- **Csak a hasítóélekhez fűrészlapot használjon.** A hasító ék hatékonysága érdekében a fűrészlap támogató tárcsának vékonyabbnak kell lennie, mint a hasító éknek, és a fogak szélességének nagyobbak kell lennie, mint a hasító ék vastagsága.

2) BISZTONSÁGI ELŐÍRÁSOK A VÁGÁSHOZ

- **Veszély! Tartsa távol az ujjait és a kezét a fűrészlapától és a vágási területtől.** A kéz egy pillanatra figyelmetlensége vagy a csúszás a fűrészlap felé súlyos sérüléseket okozhat.
- **A munkadarabot csak a fűrészlap forgásirányához kell vezetni.** Ha a munkadarabot megemeli a fűrészlap forgásirányával megegyező irányban az asztal fölött, akkor a kezét a fűrészlapba lehet húzni.
- **Soha ne használja a gérvágót a munkadarab hosszanti vágásokhoz való táplálására, és soha ne használja a hosszanti ütközőt a gérvágóval való keresztirányú vágások hosszának beállításához.** A munkadarab egyidejű irányítása a hosszanti ütközővel és a gérvágóval megnöveli annak a valószínűségét, hogy a fűrészlap elakad és visszarúgás léphet fel.
- **Hosszirányú vágásoknál mindig húzzon húzóerőt a munkadarabhoz az ütköző között penge és fűrészlap.** Használja a csúszórudat, ha az ütközőcsík és a fűrészlap közötti távolság kisebb, mint 150 mm, és a csúszórúd, ha a távolság kevesebb, mint 50 mm. Az ilyen segédeszközök biztosítják, hogy keze mindig távol legyen a fűrészlaptól.
- **Csak a gyártó mellékelt vagy az utasítások szerint gyártott csúszórudat használja.** A tolóruda biztosítja a kéz és a fűrészlap közötti megfelelő távolságot.
- **Soha ne használjon sérült vagy vágott tolórudat.** A sérült csúszórúd eltörhet, és a kezéd behatolhat a fűrészlapba.
- **Soha ne dolgozzon szabad kézzel. A munkadarab rögzítéséhez és irányításához mindig használjon hosszanti ütközőt vagy gérvágót. A „szabad kéz” azt jelenti, hogy hosszirányú vagy gérvágó ütközés helyett támogatja vagy irányítja a munkadarabot.** A szabadkézi fűrészelés a helytelen kiegyenesítéshez, összegabalyodáshoz és visszarúgáshoz vezet.
- **Soha ne tegye a kezét a forgó fűrészlap körül vagy fölé.** A munkadarab elérése véletlenszerű érintkezéshez vezethet a forgó fűrészlappal.
- **A hosszú és / vagy széles munkadarabokat támogassa a fűrész mögött vagy oldalán úgy, hogy vízszintesen maradjanak.** A hosszú és / vagy széles munkadarabok hajlamosak lefordulni a vágóasztal szélén, ami az irányítás elvesztését, a fűrészlap elakadását és visszarúgását eredményezheti.
- **A munkadarabot egyenletesen vezesse. Ne hajlítsa meg és ne csavarja meg a munkadarabot. Amikor a fűrészlap elakad, azonnal kapcsolja ki az elektromos szerszámot, húzza ki a dugót és távolítsa el az elakadás okait.** A fűrészlap rögzítése a munkadarabhoz visszapattanást vagy a motor elakadását eredményezheti.
- **Ne távolítsa el a vágott anyagot, amíg a fűrész még működik. A fűrészelt anyag lerakódhat a fűrészlap és az ütközőrúd vagy a védőburkolat között, és eltávolításukkor az ujját a fűrészlapba**

húzhatja. Kapcsolja ki a fűrész és várja meg, amíg a fűrészlap megáll, mielőtt eltávolítja a vágott anyagot.

- **A 2 mm-nél vékonyabb munkadarabok hosszirányú vágásához használjon hosszanti kiegészítő ütközőt, amely érintkezésbe kerül az asztal felületével.** A vékony munkadarabok becsapódhatnak a hosszanti ütközés alá és visszarúgást okozhatnak.

3) VISZALÖKÉS – OKOK ÉS BISZTONSÁGI ELŐÍRÁSOK

- Az visszatérés a munkadarab hirtelen reakciója, amely beragadt, elakadt fűrészlap vagy a fűrészlaphoz viszonyítva a munkadarabba merőlegesen vágott, vagy amikor a munkadarab egy része beragadt a fűrészlap és a hosszirányú ütköző vagy más álló tárgy között.

- A legtöbb esetben visszarúgás esetén a munkadarabot a fűrészlap hátulja fogja el, felemeli a vágóasztallal és a kezelő felé dobja.

- A visszatekerés az asztali fűrész nem megfelelő vagy nem megfelelő használatának eredménye. Az alábbiakban ismertetett megfelelő biztonsági intézkedésekkel megelőzhető.

- **Soha ne álljon egyenes vonalban a fűrészlappal. Mindig maradjon a fűrészlap azon oldalán, amelyen az ütközőrúd található.** Visszalépéskor a munkadarabot nagyobb sebességgel lehet kiszedni azok számára, akik a fűrészlap vonal előtt vagy közvetlenül ott állnak.

- **Soha ne tegye a kezét a fűrészlap fölé vagy mögé, hogy a munkadarabot lefedje vagy támassza alá.** Véletlen érintkezés léphet fel a fűrészlappal, vagy a visszarúgás miatt az ujját a fűrészlapba kell húzni.

- **Soha ne tartsa a vágott munkadarabot, és ne nyomja rá a forgó fűrészlapra.** Nyomtatás A munkadarab vágása a fűrészlap ellen összeakadást és visszarúgást okoz.

- **Igazítsa az ütközőt a fűrészlaphoz párhuzamosan.** Az eltérően beállított ütközőruda megnyomja a munkadarabot a fűrészlaphoz és visszarúgni.

- **Használjon nyomástartót a munkadarabnak az asztalhoz és az ütközőrúdhöz vezetéséhez a fedett fűrészvágásokhoz (pl. Barázdálás, horonyzás vagy zuhanás).** A nyomástartóval jobban ellenőrizheti a munkadarabot a visszatekerésben.

- **Különös figyelmet kell fordítani az összeszerelt munkadarabok vágására olyan helyen, ahol a szem nem érhető el.** A merülő fűrészlap olyan tárgyakra vághat, amelyek visszarúgást okozhatnak.

- **Támassza meg a nagy táblákat a visszapattnás kockázatának csökkentése érdekében a fűrészlap beszorításával. A nagy táblák a saját súlyuk alatt meghajolhatnak.** A munkalapokat mindenhol támaszkodni kell arra, hogy az asztal felületére átömljenek.

- **Nagyon körültekintően járjon el forgó, csomózott, hajlított vagy hajlított munkadarabok vágásakor, vagy nincs olyan egyenes éle, amelyet a ferde ütköző vagy az ütközőrúd vezethet.** A forgó vagy csomózott munkadarab instabil, és a fűrészlap általi vágási rés elmozdulásához vezet, összekapcsolódik vagy visszarúg.

- **Soha ne vágjon több munkadarabot, amelyek egymásra vagy egymásra vannak helyezve.** A fűrészlap befoghat egy vagy több alkatrészt, és visszarúgást okozhat.

- **A fűrészlap újraindításához, amelynek fűrészlapját a munkadarabba illesztik, központosítsa a fűrészlapot a fűrészrészbe úgy, hogy a fűrészfog ne kerüljön bele a munkadarabba.** Ha a fűrészlap elakad, a munkadarab fel tud emelkedni és visszarúgást okozhat, amikor a fűrész újraindul.

- **A fűrészlapokat tisztán, élesen és megfelelően ferdének kell tartani. Soha ne használjon hajlított fűrészlapokat vagy repedt vagy törött fogakat.** Éles és megfelelő szögű fűrészlapok minimalizálják a beilleszkedést, az eltömődést és a visszarúgást.

4) BISZTONSÁGI ELŐÍRÁSOK AZ ASZTALI FÜRÉSZ HASZNÁLATÁHOZ

- **Kapcsolja ki és húzza ki az asztalfűrész, mielőtt eltávolítja az asztallapot, megváltoztatja a fűrészlapot, beállítja a hasító éket vagy a fűrészlap-védőt, még akkor is, ha a szerszámot felügyelet nélkül hagyják.** A biztonsági óvintézkedések célja a balesetek megelőzése.

- **Soha ne hagyja felügyelet nélkül a fűrész. Kapcsolja ki és ne hagyja el az elektromos kéziszerszámot, amíg az teljesen le nem áll.** A felügyelet nélküli fűrész ellenőrizhetetlen veszélyt jelent.
- **Helyezze az asztalfűrész egy vízszintes és jól megvilágított helyre, ahol állhat és helyben maradhat, és fenntarthatja az egyensúlyt. A beszerelési helynek elegendő helyet kell biztosítani a munkadarabok megfelelő kezeléséhez.** A zsúfolt és nem megvilágított munkaterületek, valamint az egyenetlen és csúszós padló balesetekhez és balesetekhez vezethet.
- **Rendszeresen távolítsa el a forgácsot és a port a fűrészasztal alatt történő vágásból és / vagy a por elszívásából.** Az összegyűjtött vágópor gyúlékony és spontán is meggyulladhat.
- **Rögzítse a fűrész.** A nem megfelelően rögzített asztali fűrész mozoghat vagy megfordulhat.
- **A fűrész bekapcsolása előtt távolítsa el a fűrészről a beállító eszközöket, famaradványokat stb.** A eltérítés vagy a lehetséges összefonódás veszélyes lehet.
- **Mindig a megfelelő méretű fűrészlapokat használjon, megfelelő fűrészlappal (pl. Gyémánt vagy kerek).** A fűrészlapok, amelyek nem illeszkednek a fűrészrögzítő alkatrészekhez, egyenetlenül működnek, és az irányítás elvesztését eredményezhetik.
- **Soha ne használjon sérült vagy hibás fűrészlap-rögzítő anyagokat, például fűrészlapokat, karimák, alátétek, csavarok vagy anyák.** Ezt a fűrészlap-rögzítő anyagot kifejezetten a fűrészéhez tervezték, a biztonságos működés és az optimális teljesítmény érdekében.
- **Soha ne álljon az asztali fűrésznél, és soha ne használja felfelé.** Súlyos sérülések következhetnek be, ha az elektromos kéziszerszám felborul vagy véletlenül érintkezik a fűrészlappal.
- **Ellenőrizze, hogy a fűrészlap a megfelelő forgásirányban van-e felszerelve. Az asztali fűrészhez ne használjon csiszolókorongokat vagy súrolólapokat.** A fűrészlap helytelen felszerelése vagy nem ajánlott tartozékok használata súlyos sérüléseket okozhat.

5) SPECIFIKAI BISZTONSÁGI ELÉÍRÁSOK

- Csak olyan eszközöket használjon, amelyek megfelelnek az EN 847-1 szabványnak. Ez a gyártó által az üzemeltetési útmutatóban ajánlott fűrészlapokra vonatkozik.
- A fűrészlap vágási szélességének nagyobbak kell lennie, az alaplap vastagságának pedig kisebbnek kell lennie, mint a hasító ék vastagsága.
- A szerszámnak alkalmasnak kell lennie az anyag megmunkálására.
- Deformált vagy repedezett fűrészlapokat vagy tompa vagy sérült fűrészlapokat nem szabad használni.
- A szerszám felszerelésekor ügyeljen arra, hogy a befogás a szerszámfejen vagy a szerszám befogó felületén történjen, és hogy a pengék ne érintkezzenek egymással, hanem a szorítóelemekkel.
- A rögzítőcsavarokat és anyákat megfelelő csavarkulccsal stb. Kell meghúzni. a gyártó által megadott nyomaték.
- A szorítófelületeknek szennyeződéstől, zsírtól, olajtól és víztől mentesnek kell lenniük.
- Húzza meg a szorítócsavarokat a gyártó utasításainak megfelelően.
- Csavarkulcs-meghosszabbítás vagy kalapálás nem megengedett.
- A szerszámot megfelelő tartályban kell szállítani és tárolni.
- A szerszámot csak akkor szabad használni, ha az összes védőeszköz a kívánt helyzetben van, a szerszám jó állapotban van és megfelelően karbantartott.
- Az elhasználdott vagy sérült asztallapokat (pl. Vágott) azonnal cserélje ki.
- A kezelőt megfelelő képzettséggel kell ellátni a szerszám használatában, beállításában és üzemeltetésében.
- A szerszámhibákról, beleértve a levehető védőeszközöket vagy szerszámokat, észlelésük után azonnal értesíteni kell a karbantartó személyzetet. Az eszköz csak a hibák kijavítása után használható.
- **Használjon megfelelő védőeszközöket:**
 - Hallásvédők a halláskárosodás kockázatának csökkentése érdekében.

- Védőszemüveg. A munka során szikra, forgács, fűrészpor és por repül el, ami látásvesztést okozhat.
- Légzésvédelem a káros por belégzésének kockázatának csökkentése érdekében.
- Védőkesztyű szerszámok és durva anyagok kezelésére.

- A zaj minimalizálása érdekében a szerszámot meg kell élezni, és minden zajt csökkentő elemet (burkolat stb.) Megfelelően beállítani.
- Fa fűrészeléskor az EN 60335-2-69 szerinti M porosztályú por elszívó berendezést kell csatlakoztatni a géphez a porkibocsátás minimalizálása érdekében.
- Ne dolgozzon fel azbeszttartalmú anyagokat.
- Gondoskodjon a terület és a munkahely megfelelő megvilágításáról.
- Csak eredeti Worcraft kiegészítőket használjon.
- Rendszeresen ellenőrizze a csatlakozót és a tápkábelt, és sérülés esetén cserélje le egy hivatalos szervizközpontba.

BISZTONSÁGI ELŐÍRÁSOK A FŰRÉSZTEKERCS HASZNÁLATÁHOZ

- Vegye figyelembe a megengedett legnagyobb sebességet. A fűrészlapon megadott legnagyobb megengedett sebességet nem szabad túllépni.
- Vegye figyelembe a fűrészlap forgásirányát.
- Ne használjon repedt fűrészlapokat. Ne javítsa meg repedt fűrészlapokat.
- Tisztítsa meg a szorító felületeket a szennyeződésektől, zsíroktól, olajtól és víztől.
- A rögzítő lyukak csökkentése érdekében ne használjon adaptergyűrűket vagy perselyeket.
- A kés rögzítésére szolgáló rögzített redukálógyűrűknek azonos átmérőjűnek és legalább a vágási átmérőnek legalább egyharmadának kell lenniük.
- Ellenőrizze, hogy a rögzített adaptergyűrűk párhuzamosak-e egymással.
- A fűrészlapokat óvatosan kezelje. Az eredeti csomagolásban vagy különleges esetekben tárolja. Viseljen védőkesztyűt a tapadás javítása és a sérülés kockázatának csökkentése érdekében.
- Használat előtt ellenőrizze, hogy az összes védőberendezést a szabályoknak megfelelően felszerelte-e.
- Használat előtt ellenőrizze, hogy az Ön által használt penge megfelel-e a gép műszaki követelményeinek, és a szabályok szerint van-e felszerelve.
- A fűrészlapot csak fa, könnyű építőanyagok és műanyagok fűrészelésére használja.

MÁS VESZÉLYEK

- A berendezést a legújabb és elismert műszaki biztonsági követelményeknek megfelelően gyártották. Ennek ellenére a munkahelyen lehetnek bizonyos kockázatok, például: áramütés, ha rossz tápkábelt használ.
- Minden óvintézkedés mellett is szokatlan kockázati helyzetek fordulhatnak elő.
- Ugyanakkor hasonló fennmaradó kockázatok elkerülhetők, ha a felhasználói kézikönyvben szereplő biztonsági előírásokat betartják.
- **Ne terhelje túl a gépet:** A túl nagy nyomás miatt a fűrészlap túl gyorsan kopik, ami csökkenti a vágási teljesítményt és a pontosságot.
- A műanyag vágásakor mindig használjon szorító segédeszközöket.
- **Kerülje a véletlen indítást:** A be- / kikapcsoló (11) zöld "I" gombját nem szabad megnyomni, amikor a hálózati csatlakozót a konnektorba dugja.
- Használja a gyártó által ajánlott fűrészlapokat. Ez biztosítja az optimális fűrészteljesítményt.
- Ne nyúljon a vágási zónába, amikor az asztali fűrész be van kapcsolva. Bármilyen hasonló művelet előtt nyomja meg a piros "0" gombot az ON / OFF kapcsolón (11), és kapcsolja ki az asztali fűrész.

- Mielőtt bármilyen beállítást, karbantartást vagy karbantartást végezzen, kapcsolja ki és húzza ki a gépet a fali aljzatból.

SZERELÉS ÉS HASZNÁLAT

SZERELÉS

- **FIGYELMESZTETÉS:** Mielőtt bármilyen beállítást, javítást vagy karbantartást végezne, mindig kapcsolja ki és húzza ki az elektromos szerszámot.
- Helyezze az összes szállított alkatrészt sima felületre. Csoportosítsa ugyanazokat a részeket.
- **Megjegyzés:** Ha a csavarhoz (kerek vagy hatszögletű fej), a hatlapú anyával és az alátéttel rögzítve vannak, az alátétet az anya alá kell felszerelni. Helyezze be az egyes csavarokat kívülről, és rögzítse belülről az anyákat.
- **Megjegyzés:** Szereléskor csak annyira húzza meg a csavarokat és anyákat, hogy azok ne essenek ki. Ha a csavarokat és az anyákat a végső összeszerelés előtt becsavarják és meghúzzák, az összeszerelés nem folytatható.

AZ ASZTAL KIBŐVÍTÉSÉNEK SZERELÉSE (5 ÁBRA)

1. Forgassa el az asztalfűrész és helyezze a padlóra az asztal lefelé.
2. Igazítsa az asztalhosszabbítást (8) egyenesen a fűrészasztalhoz (1).
3. Rögzítse az asztalhosszabbítást (8) a fűrészasztalhoz (1) a hatszögletű csavarokkal (19) és a keresztirányú rugókkal (21c). Ismételje meg az eljárást a másik oldalon.
4. Hatszögletű csavarokkal (19) és keresztirányú támasztórugókkal (21c) csavarja fel a támasztórugókat (21a és 21b) az asztalhosszabbítókra (8).
5. Húzza meg az összes csavart.

AZ ALÁTÉT SZERELÉSE (6-7 ÁBRA)

1. Csavarozza a 4 támasztólábot (16) a támasztórugókkal (21a és 21b) és a hatszögfejű csavarokkal (19) együtt a fűrészhez. Használja a fűrészlapkulcsot (21a). (6. ábra)
2. Csúsztassa a gumi lábakat (16a) a támasztólábokra (16) (6.1 ábra).
3. Csavarozza a hosszú keresztirányú merevítőket (17) és a rövid keresztirányú rögzítőket (18) a tartó lábakra (16) a hatfejű csavarokkal (19) és a hatlapú anyákkal (20). **Ügyeljen arra, hogy ugyanazok a megerősítések legyenek egymással szemben.** A hosszú keresztirányú merevítőket (17) "B" betű jelöli, és a fűrészkezelő oldalával párhuzamosan kell felszerelni. (7. ábra).
4. Lazán rögzítse a konzolokat (16b) a hátsó támasztóláb furataiban 2 hatszögletű csavar (19) és hatlapú anyák (20) segítségével (7.1 ábra)

FIGYELEM! Mindkét bilincset az asztalfűrész hátuljára kell rögzíteni!

5. Húzza meg az összes csavart és anyát.

A CSIPTETŐ ÉK SZERELÉSE/BEÁLLÍTÁSA (8-10 ÁBRA)

1. Állítsa a fűrészlapot (3) max. vágási mélység. Állítsa 0°-ra és rögzítse.
2. Phillips csavarhúzóval lazítsa meg az asztallap (2) csavarját (23), és távolítsa el az asztallapot (2) (8. ábra).
3. A fűrészlap (3) és a hasító ék (6) közötti távolságnak max. 5 mm. (9. ábra)
4. Lazítsa meg a rögzítőcsavart (24), és húzza ki a hasító éket (6), amíg a helyes távolság meg nem történik (10. ábra)
5. Húzza meg újra a rögzítőcsavart (24), és illessze vissza az asztallapot (2).

A FÜRÉSZTEKERCS VÉDŐ FEDELÉNEK SZERELÉSE/KISZERELÉSE (11-12 ÁBRA)

1. Helyezze a pengevédőt (6) a csavarral (25) felülről a hasító ékre (6) úgy, hogy a csavar beleférjen a hasító ék (6) megfelelő nyílásába.

2. Ne húzza meg túl szorosan a csavart (25). A pengevédőnek (6) szabadon kell mozognia.
3. Illessze a szívótműlőt (5) a szívó adapterhez (26) és a szívónyíláshoz a fűrészlap-védőkorongon (4). Csatlakoztassa a fűrészpor-elszívót a szívó adapterhez (26).
4. A szétszerelést fordított sorrendben hajtják végre.

AZ ASZTAL BETÉTYÉNEK CSERÉLÉSE (8 ÁBRA)

1. Kopás vagy sérülés esetén az asztallapot (2) ki kell cserélni. Ellenkező esetben fennáll a sérülés veszélye.
2. Phillips csavarhúzóval távolítsa el a csavart (23).
3. Távolítsa el a kopott asztallapot (2).
4. Az új asztalbetét felszerelése fordított sorrendben történik.

A FŰRÉSZ TEKERC SZERELÉSE/CSERÉLÉSE (13 ÁBRA)

- A fűrészlap felszerelésekor / cseréjekor viseljen védőkesztyűt. A fűrészlapral való érintkezés esetén fennáll a sérülés veszélye.

1. Távolítsa el a fűrészlapvédőt (4).
2. Távolítsa el az asztallapot (2).
3. A gyűrű csavarkulcsokkal (22a és 22b) lazítsa meg az anyát úgy, hogy az egyik kulcsot a motor tengelyére tartja, miközben az anyát a másikkal egyidejűleg meglazítja.
4. **VIGYÁZAT:** Az anya meglazításához forgassa el a fűrészlap forgásirányában.
5. Távolítsa el a külső peremet és a kopott fűrészlapot.
6. Mielőtt új fűrészlapot drótkefével felszerelne, alaposan tisztítsa meg a belső karimát.
7. Helyezze be az új fűrészlapot, és fordított sorrendben járjon el.

VIGYÁZAT: Ellenőrizze, hogy a fűrészlap megfelelően van-e felszerelve a forgásirányhoz képest, hogy látni lehessen a penge jeleit.

8. A fűrész újbóli használata előtt ellenőrizze, hogy az összes biztonsági eszköz megfelelően működik-e.
11. A telepítés után ellenőrizze a fűrészlap-védőburkolat (4) megfelelő működését. Emelje fel a pengevédőt és engedje el. A pengevédőnek automatikusan vissza kell térnie az eredeti helyzetébe.

HASZNÁLAT

ON/OFF KAPCSOLÓ (14 ÁBRA)

- Kapcsolja be az asztali fűrész a BE / KI kapcsoló zöld (I) gombjának megnyomásával (11).
- A fűrészelés megkezdése előtt várjon, amíg a penge eléri a maximális sebességet.
- A fűrész kikapcsolásához nyomja meg az ON / OFF kapcsoló piros (0) gombját (11).

A MEGTERHELÉS ELLENI VÉDŐ KAPCSOLÓ

- A túlterhelésgátló kapcsoló (11a) védi a gép motorját a túlterhelés ellen.
- Ha a névleges áramot túllépi, a túlterhelés-védő kapcsoló (11a) kikapcsolja az egységet.
- Ha ez történik, hajtja végre az alábbi lépéseket:
 - Hagyja néhány percre lehűlni a gépet.
 - Nyomja meg a túlterhelésgátló kapcsolót (11a).
 - Kapcsolja be a készüléket a BE / KI kapcsoló zöld (I) gombjának megnyomásával (11).

A VÁGÁS MÉLYSÉGÉNEK BEÁLLÍTÁSA (14 ÁBRA)

- A billenőkerék (12) elforgatásával beállítható a fűrészlap (3) a kívánt vágási mélységre.
- Forgassa az óramutató járásával ellentétesen, hogy beállítson egy kisebb vágási mélységet.
- Forgassa az óramutató járásával megegyező irányba a nagyobb vágási mélység beállításához.
- Ellenőrizze a vágási mélység beállítását a tesztvágás alapján.

A VÁGÁS SZÖG BEÁLLÍTÁSA (14 ÁBRA)

- Az asztali fűrészeléssel keresztmetszeteket lehet elvégezni balra, az ütközőrúd felé irányítva $0^\circ - 45^\circ$ között.
- Minden vágás előtt ellenőrizze, hogy nincs-e ütközés az ütközőrúd (34) és a fűrészlap (3) között.
- Lazítsa meg a reteszelő fogantyút (13).
- A billenőkerék (12) megnyomásával és forgatásával állítsa be a kívánt szöget.
- Helyezze a reteszelő fogantyút (13) a kívánt helyzetbe.

MUNKA A PÁRHUZAMOS ÜTKÖZÉSEL

AZ ÜTKÖZÉS MAGASSÁGÁNAK BEÁLLÍTÁSA (15-16 ÁBRA)

- A párhuzamos ütköző (15) ütközőrúdjának (27) két különböző magas vezetőfelülete van.
- A vágandó anyagok vastagságától függően ütközőt (27) kell használni durva (munkadarab vastagsága > 25 mm) (16. ábra) vagy vékony anyaghoz (munkadarab vastagsága < 25 mm) (15. ábra).

AZ ÜTKÖZŐ LÉC BEÁLLÍTÁSA (15-16 ÁBRA)

- Először lazítsa meg a szárnyas anyákat (28).
- Ezt követően a (27) ütközőrudat le lehet húzni a vezetősínről (29), és a megfelelő vezetővel ismét el lehet mozgatni.
- Húzza meg a szárnyas anyákat (28).
- Az ütközőrúd (27) a vezetőrudat (29) balra vagy jobbra felszerelhető. A csavarokat csak a vezetősín másik oldaláról (29) kell felszerelni.

A VÁGÁS SZÉLESÉGÉNEK BEÁLLÍTÁSA (17 ÁBRA)

- A fa részek hosszirányú fűrészeléséhez párhuzamos ütközőt (15) kell használni.
- A párhuzamos ütközőt (15) a fűrészlap (3) jobb oldalára kell felszerelni.
- Helyezze a párhuzamos ütközőt (15) felülről a vezetőrudakra (14).
- A mérőkaron (14) 2 mérleg található, amelyek megmutatják a távolságot a párhuzamos ütköző (15) és a fűrészlap (3) között.
- Állítsa a párhuzamos ütközőt (15) a kívánt méretre és rögzítse az excentrikus karral (30).

A KERESZTÜTKÖZÉS BEÁLLÍTÁSA (18 ÁBRA)

- Csúsztassa a keresztirányú ütközőt (7) a fűrészasztal hornyába (31a és 31b).
- Lazítsa meg a csavart (32).
- Forgassa el a keresztirányú ütközőt (7), amíg a kívánt szögméretet beállítja. A keresztvezető nyílja mutatja a beállított szöget.
- Húzza meg a csavart (32).
- Az ütközőt (34) a keresztirányú ütközőn (7) lehet mozgatni. Lazítsa meg az anyákat (33), és csúsztassa az ütközőrudat (34) a kívánt helyzetbe. Húzza meg az anyákat (34)

FIGYELMESZTETÉS: Ne mozgassa az ütközőt (34) túl közel a fűrészlaphoz. Az ütközőrúd (34) és a fűrészlap (3) közötti távolságnak kb. 2 cm-nek kell lennie.

ÜZEMELTETÉS

MUNKA ELŐÍRÁSOK

- Ajánlatos mindegyik beállítás után először elvégezni a tesztvágást.
- A fűrészelés megkezdése előtt várjon, amíg a penge eléri a maximális sebességet.
- A hosszú munkadarabokat a fűrészelés végén biztosítani kell a túlterhelés és a leesés ellen (pl. Egy

tartóállvány segítségével).

VIGYÁZAT: A készüléket csak akkor használja, ha vákuumhoz van csatlakoztatva. Rendszeresen ellenőrizze és tisztítsa meg a szívóvezetékét.

- Csak megfelelő fűrészlapokat használjon:

- Használjon 24 fogos fűrészlapokat puha anyagok, vastag profilok és nagy forgácsokkal történő vágáshoz
- Használjon 48 késes fűrészlapot kemény anyagok, finom profilok és apró forgácsokkal történő vágáshoz.

HOSSZIRÁNYÚ VÁGÁSOK (19 ÁBRA)

- Ez a vágás hosszirányban vágja a munkadarabot.
- A munkadarab egyik szélét a párhuzamos ütközőn (15) kell lenyomni, miközben a lapos oldal a fűrészasztalon (1) fekszik.
- Soha ne vegyen olyan munkahelyzetet, amely megfelel a vágási iránynak.
- Állítsa be a párhuzamos ütközőt (15) a munkadarab magasságához és a kívánt vágási szélességhez.
- Kapcsolja be az asztalfűrész.
- Helyezze a kezét a munkadarabra, és csúsztassa a munkadarabot a párhuzamos ütköző (15) mentén a fűrészlap (3) felé.
- A munkadarabot mindig csúsztassa a hasító ék végéhez (6).
- Kapcsolja ki az asztalfűrész.
- Hagyja a dugványokat a fűrészasztalon (1), amíg a fűrészlap (3) teljesen le nem áll.

VÉKONY MUNKADARABOK VÁGÁSA (20 ÁBRA)

- A 120 mm-nél kisebb szélességű munkadarab hosszirányú vágását mindig a csomagban lévő csúszórudakkal (9) kell elvégezni.

Ha a csúszóruda kopott vagy sérült, akkor azt azonnal cserélje ki egy újra.

- Állítsa be a párhuzamos ütközőt (15) a munkadarab magasságához és a kívánt vágási szélességhez.
- Helyezze a kezét a munkadarabra, és csúsztassa a munkadarabot a párhuzamos ütköző (15) mentén a fűrészlap (3) felé. Amikor a munkadarab hozzákezd a fűrészlaphoz, használja a csúszórudat (9) a munkadarab mozgatásához
- A munkadarabot mindig csúsztassa a hasító ék végéhez (6).

MEGJEGYZÉS: Rövid munkadarabok esetén a csúszórudat a vágási művelet kezdetén kell használni.

FERDE VÁGÁSOK (21 ÁBRA)

- A ferde vágásokat általában egy párhuzamos ütközővel (15) hajtják végre.
- Állítsa be a vágási szöget.
- Állítsa be a párhuzamos ütközőt (15) a munkadarab magasságához és a kívánt vágási szélességhez.
- Vágj le.

KERESZTES VÁGÁSOK (22 ÁBRA)

- Csúsztassa a keresztirányú ütközőt (7) a fűrészasztal egyik horonyjába (31a vagy 31b) és állítsa be a kívánt szög méretet.

- Ha további vágási szöget kell beállítani, akkor a keresztirányú ütközőt (7) a horonyba (31a) kell felszerelni, amely lehetővé teszi, hogy keze és keresztelője ne érintkezzen a fűrészlap-védővel.

- Használja az ütközőt.
- Nyomja meg erősen a munkadarabot a keresztirányú ütközőn (7).
- Kapcsolja be a fűrész.

- A daraboláshoz mozgassa a keresztirányú ütközőt (7) és a munkadarabot a fűrészlap felé.

VIGYÁZAT: Mindig szorosan tartsa a munkadarabot, és ne a munkadarabot, amelyet vágni fog.

- Tolja a keresztirányú ütközőt (7) a fűrészlap felé, amíg az teljesen meg nem vágódik.
- Kapcsolja ki az asztalfűrész.
- Hagyja a dugványokat a fűrészasztalon (1), amíg a fűrészlap (3) teljesen le nem áll.

FAFORGÁCSLAPOK VÁGÁSA

- A fűrészlapnak (3) legfeljebb 5 mm-rel lehet a munkadarab vastagsága fölött, hogy elkerülje a forgácslap törését vágás közben.

SZÁLLÍTÁS

- Szállítás előtt kapcsolja ki a készüléket, és húzza ki az áramellátást.
- A készüléket legalább két embernek kell hordoznia.
- Az eszköz hordozásakor ne tartsa az asztalhosszabbítónál.
- Óvja a készüléket rázkódásoktól, rezgésektől és erős vibrációktól, pl. járművekben történő szállításához.
- Biztosítsa a készüléket a csúszás ellen, és ha szükséges, rögzítse.

KARBANTARTÁS

- Mielőtt bármilyen ellenőrzést vagy karbantartást végezne, kapcsolja ki a készüléket, és húzza ki az áramforrásból.
- Minden használat után alaposan tisztítsa meg az asztalfűrész. Ha a szennyeződést nem lehet eltávolítani, használjon szappanos vízzel megnedvesített puha ruhát. Soha ne használjon tisztítószerket vagy oldószereket, például benzint, alkoholt, ammóniát stb.! Ezek az oldószerek károsíthatják a termék műanyag részeit.
- Rendszeresen ellenőrizze a készüléket, és cserélje ki saját biztonsága érdekében, ha úgy találja, hogy valamelyik alkatrész kopott vagy sérült. A gép kopott vagy sérült részeit csak hivatalos szervizközpont vagy kereskedő cserélheti.
- Ügyeljen arra, hogy eredeti Worcraft pótalkatrészeket használjon.

KÖRNYEZETVÉDELEM



A termékeken vagy a kísérő dokumentumokon áthúzott, kerekes szemétkosárszimbólum azt jelzi, hogy a használt elektromos és elektronikus termékeket nem szabad hozzáadni a háztartási hulladékhoz. A megfelelő ártalmatlanítás, hasznosítás és újrahasznosítás érdekében kérjük, szállítsa ezeket a termékeket a kijelölt gyűjtőhelyekre ingyenes szállítás céljából. Alternatív megoldásként néhány országban visszajuttathatja termékeit a helyi kereskedőhöz, amikor egyenértékű új terméket vásárol. A termék helyes ártalmatlanítása hozzájárul az értékes természeti erőforrások megtakarításához és megelőzi a környezetre és az emberi egészségre gyakorolt lehetséges negatív következményeket, amelyeket a nem megfelelő hulladékkezelés okozhat. További részletekért forduljon a helyi önkormányzathoz vagy a legközelebbi gyűjtőponthoz. Az ilyen típusú hulladék helytelen ártalmatlanításáért a nemzeti szabályozással összhangban szankciókat lehet kiszabni.

WORCRAFT

POWER TOOLS

Garancialevél/Warranty

Modellszám:	Eladás dátuma:	Eladó aláírása és pecsétje:

Ügyfél neve (cég neve):	Ügyfél címje (Cég címje):

Az ügyfél az aláírásával megerősíti, hogy a készüléket bemutatták és elmagyarázták neki, hogy ismeri a gép üzemeltetésére és használatára vonatkozó utasításokat, valamint hogy a készülék teljesen volt neki kiadva.	Ügyfél aláírása:

Jegyzések a panszokról – jótálási javítások

A panasz elfogadásának dátuma:	A panasz befejezésének dátuma:	A panasz száma:	Aláírás az átvett jótálási javításról (Jegyzések a jogosulatlan panszról)	Serviztechnikus pecsétje:

Jótállás feltételek

- A szállító biztosítja a termék jótálását amely szerepel a garancialevelen a feltétellel, hogy a használat és tárolás összhangban lesz a feltételekkel és normákkal, valamint a használati utasítással. A garanciaidő az értékesítés időpontjától kezdődik.
A jótálási idő a töltőkre 12 hónap.
- A kiterjesztett garanciát 5 éves időszakra nyújtják a feltétellel, hogy a termék bevan írva a hoszab garancia termékek listájára, az utolsó használó a vevő, es nemlesz használva kereskedelmi célokra. A kiterjesztett jótállás rendszeres szervizellenőrzést igényel a szállító hivatalos szervizközpontjában.
- A garancia időtartama meghosszabbodik a termék garanciális idejével mikor a szervizközpontba volt javításba, és a jótállási lapon felvann jegyezve ez az idő. A jótállási igényt a fogyasztó igényelheti egy hivatalos szervizközpontban, a mellékelt "A" szervizközpont lista szerint. A "B" szervizközpontokba csak ojan termékeken végeznek javításokat amelyeket ott adtak ell. A szervizközpontok listáját rendszeresen frissítik a gyártók és az import oldalon: www.strendpro.sk.
- A Szervizközpontnak a törvényi határidőn belül jótálási javítást kell biztosítania. A panaszkezelés törvényes határideje a panasz kézhezvételét követő napon kezdődik
- Az ingyenes garanciális javítás nem alkalmazható a termék helytelen használatából eredő hibákra, az üzemeltetési utasítás okal elentétben, a nem megfelelő kezelésének, a gép mechanikai károsodásra, az általános mechanikai károsodásra amely általános használatkor keletkezik, az üzemeltető helytelen használatára, természeti katasztrófaéknál, a termékkel való illetéktelen beavatkozásnál, a nem megfelelő pótalkatrészek használatánál a nem megfelelő tüzelőanyag használatnál és a látszólagos gépi túlterhelés következtében fellépő hibáknál a felső teljesítmény határ folyamatos túllépése miatt. Az üzemeltető által kezelhető, és a használati utasításban felsorolt tisztítási, karbantartási, gondoskodás és a beállítási munkák nem tartoznak a jótállás hatálya alá.
- Az alkatrészek kopásának elsősorban ojan alkatrészek kopása érthető mind: minden forgó és mozgó alkatrész, vágó rész és burkolat, kapcsok és ékek, fogaskerekek és ékszíjak, láncos fogaskerekek, súrlódás és tengelykapcsoló súrlódó felületek, gumiabroncs futófelületek és rutinszerű karbantartási alkatrészek, mint például: , hidraulikus és olajsűrűk, gyújtógyertyák, olaj- és hűtőfolyadék-kazetták
- A kiterjesztett garanciából kivannak hagyva olyan gépek és berendezések mentesített részeit, amelyeknél az adott gyártó rövidebb garanciát nyújt, mint maga a termék gyártója. Ez a kategória magában foglalja: akkumulátorok, izzók és hasonlók
- A garancia alá tartozó igények igénybevételéhez való jog a termék tulajdonosa, feltéve hogy ezt legkésőbb a jótállási időszak utolsó napján teszi meg.
- A követelések feldolgozása a Polgári Törvénykönyv és a Fogyasztóvédelmi Törvény vonatkozó rendelkezéseinek megfelelően történik.
- A meghosszabbított 5 éves garanciális feltételeknek megfelelő szervizellenőrzést csak rendszeres időközönként, a szállító hivatalos szervizközpontjában lehet elvégezni, és az egyes vizsgálatok közötti időszak nem haladhatja meg a 12 hónapot. Az első szervizvizsgálatot legkésőbb a termék értékesítésének napjától számított 12 hónapon belül kell elvégezni. A szervizvizsgálatokat a naptári év utolsó három és első két hónapjában szervizközpontok végzik. Minden szervizvizsgálatot fel kell jegyezni a jótállási jegyen a szervizközpont ellenőrzésének, aláírásának és bélyegzőjének dátumával. A szervizvizsgálat a gyártó által ajánlott gépellőrzést, a patronok és szűrők cseréjét, a kopott és sérült alkatrészek cseréjét, amelyek a más alkatrészek károsodását, kopását és a gép beállítását érinthetik. A szolgáltatási ellenőrzést és a felhasznált anyagot egy érvényes kiszolgálóközponti árlista szerint kell kiszámítani.

A panasz benyújtásakor a panaszolt köteles benyújtani egy tiszta és teljes terméket, a vásárlás igazolását, vagy egy kitöltött és megerősített garanciajegyet a panaszra. A kiterjesztett garancia esetén a szervizvizsgálatok és az egyes tőrak adozási dokumentumait rögzítik.
Ha a garanciális kártyán a meghosszabbított garanciális feltételek egyikének sem felel meg, a termék 2 év garanciát vállal.

A JÓTÁLLÁSON BELÜLI ÉS JÓTÁLLÁSON KÍVÜLI SZERVIZT A GYÁRTÓ FELHATALMAZOTT KÉPVISELŐJE VÉGZI

A gyártó felhatalmazott képviselője: Slovakia Trend Export-Import s.r.o., Michalovská 87/1414, 073 01 Sobrance

Fax: (056) 652-2329 Tel: 0915 392 687 E-mail: servis@slovakia-trend.sk

FIERĂSTRĂU CIRCULAR CU MASĂ











UTILIZAREA PENTRU CARE A FOST CONCEPUT

Această sculă este destinată tăierii longitudinale și transversale a lemnului cu tăieturi drepte, precum și tăieturi unghiulare la 45 °; cu lamele de fierăstrău corespunzătoare și metalele neferoase, materialele de construcție ușoare și materialele plastice pot fi tăiate.

SPECIFICAȚII TEHNICE

Model	TS-2000A (M1H-ZP5-250-1)	Adâncime de tăiere	65mm @ 45° ; 85mm @90°
Tensiune	220-240V~ 50Hz	Ajustare înălțime	0-85mm
Putere	S1:1800W, S6 25%: 2000W	Interval de înclinare lamă	0-45°
Viteză de mers în gol	5000rpm	Port aspirare praf	Ø35mm
Dimensiune lamă	Ø250x Ø30x2.8mm x24T	Nivel presiune acustică	LpA=94,0 dB(A), KpA=3 dB(A)
Grosimea lamei separatoare	2mm	Nivel putere acustică	LpA=107,0 dB(A), KwA=3 dB(A)
Dimensiune masa	563x583x28mm	Greutate	19kgs

EXPLICAREA SIMBOLURILOR

	Atenție!		Deconectați fișa imediat în cazul în care cablul este deteriorat, încălzit sau tăiat. Deconectați întotdeauna fișa înainte de a efectua lucrări asupra aparatului.
	Citiți manualul.		Purtați căști de protecție.
	Purtați ochelari de protecție		Purtați o mască de protecție
	Risc de tăieturi! Purtați mănuși rezistente la tăieturi		Important! Risc de vătămare. Nu vă apropiați de lama fierăstrăului în mișcare!
	Aparatele electrice nu trebuie eliminate împreună cu deșeurile menajere.		Clasa de protecție II

DESCRIEREA APARATULUI (a se vedea fig. 1 &4)

1	Banc fierăstrău	11	Înterupător on/off	18	Suport scurt centru
2	Acesoriu banc	11a	Înterupător supraîncărcare	19	Bolt cu cap hexagonal
3	Lamă fierăstrău	12	Roată de mână	20	Piuliță cu cap hexagonal
4	Protecție lamă fierăstrău	13	Mâner de blocare	21	Cheie inelară lamă fierăstrău
5	Furtun de aspirație	14	Șină de ghidare	21a	Bară de sprijin scurtă
6	Cuțit de despicat	15	Limitator longitudinal	21b	Bară de sprijin lungă
7	Opritor transversal	16	Picioare	21c	Traversă
8	Extensie masă	16a	Picioare de cauciuc	22a	Cheie inelară 10/21mm
9	Tijă de împingere	16b	Cadru de sprijin	22b	Cheie inelară 10/13mm
10	Cadru inferior	17	Bară transversală lungă		

Domeniu de aplicare (a se vedea fig. 4)

SIGURANȚA

Avertismente generale privind siguranța sculei electrice

 **AVERTIZARE:** Citiți toate avertismentele de siguranță, instrucțiunile, ilustrațiile și datele tehnice furnizate împreună cu această sculă electrică. Nerespectarea avertismentelor și a instrucțiunilor poate duce la șoc electric, incendiu și / sau vătămări grave.

Păstrați toate avertismentele și instrucțiunile pentru referințe ulterioare.

și / sau compartimentul de baterii, înainte de ridicarea sau transportarea sculei. Transportul sculelor electrice cu degetul pe comutator sau sculele electrice care au comutatorul în poziția On invită la accidente.

d) Îndepărtați orice cheie de reglare înainte de a porni scula electrică. O cheie atașată la o parte rotativă a sculei electrice poate duce la vătămări corporale.

e) Nu vă întindeți excesiv. Mențineți-vă echilibrul în permanentă. Aceasta permite un control mai bun al sculei electrice în situații neașteptate.

Termenul „scule electrice” din avertismente se referă la scula electrică cu cablu sau la scula electrică cu baterie (fără fir).

1) Siguranța zonei de lucru

- Păstrați zona de lucru curată și bine luminată. Zonele aglomerate sau întunecate invită la accidente.
- Nu folosiți scule electrice în atmosfere explozive, cum ar fi în prezența lichidelor, gazelor sau prafului inflamabil. Instrumentele electrice creează scânteii care pot aprinde praful sau vaporii.
- Țineți copiii și trecătorii departe în timp ce acționați o sculă electrică. Distragerile vă pot cauza pierderea controlului.

2) Siguranța electrică

- Fișele sculei electrice trebuie să corespundă prizei. Nu modificați niciodată fișa în niciun fel. Nu folosiți fișe adaptoare cu scule electrice împământate. Fișele nemodificate și prizele potrivite vor reduce riscul de electrocutare.
- Evitați contactul corpului cu suprafețe împământate, cum ar fi conducte, calorifere, cuptoare și frigider. Există un risc crescut de electrocutare dacă corpul dvs. este împământat.
- Nu expuneți sculele electrice la condiții de ploaie sau de umezeală. Apa care intră într-o sculă electrică va crește riscul de electrocutare.
- Nu abuzați de cablu. Nu folosiți niciodată cablul pentru a transporta, trage sau deconecta scula electrică. Țineți cablul departe de căldură, ulei, margini ascuțite sau părți mobile. Cablurile deteriorate sau încurcate cresc riscul de electrocutare.
- Când folosiți o sculă electrică în aer liber, utilizați un prelungitor potrivit pentru uz exterior. Utilizarea unui cablu potrivit pentru uz exterior reduce riscul de electrocutare.
- Dacă funcționarea unei scule electrice într-o locație umedă este inevitabilă, folosiți o sursă protejată cu curent rezidual (RCD). Utilizarea unui RCD reduce riscul de electrocutare.

3) Siguranța personală

- Rămâneți vigilent, urmăriți ceea ce faceți și folosiți bunul simț atunci când operați o sculă electrică. Nu folosiți o sculă electrică în timp ce sunteți obosit sau sub influența drogurilor, alcoolului sau medicamentelor. Un moment de neatenție în timpul funcționării sculelor electrice poate duce la vătămări grave.
- Utilizați echipament individual de protecție. Purtați întotdeauna protecția ochilor. Echipamentele de protecție, cum ar fi o mască de praf, încălțăminte antiderapantă, cască sau protecție auditivă utilizată pentru condiții adecvate vor reduce vătămrile personale.
- Preveniți pornirea neintenționată. Asigurați-vă că întrerupătorul este în poziția off înainte de a vă conecta la sursa de alimentare

a) Duceți scula electrică pentru reparații la o persoană calificată care folosește numai piese de schimb identice. Acest lucru va asigura menținerea siguranței sculei electrice.

AVERTISMENT

Această sculă electrică generează un câmp electromagnetic în timpul funcționării. Acest câmp poate afecta implanturile medicale active sau pasive în anumite condiții. Pentru a preveni riscul de vătămări grave sau mortale, recomandăm persoanelor cu implanturi medicale să consulte medicul și producătorul implantului medical înainte de a folosi scula electrică.

Instrucțiuni de siguranță pentru ferăstraiele cu masă Avertismente privind protecția

- Păstrați protecțiile la locul lor. Protecțiile trebuie să fie în ordine și să fie montate corespunzător. O protecție care este desprinsă, deteriorată sau care nu funcționează corect trebuie

f) Îmbrăcați-vă corespunzător. Nu purtați haine sau bijuterii largi. Păstrați-vă părul și hainele departe de părțile mobile. Hainele largi, bijuteriile sau părul lung pot fi prinse în părți mobile.

- Dacă dispozitivele sunt prevăzute pentru conectarea instalațiilor de extracție și colectare a prafului, asigurați-vă că acestea sunt conectate și utilizate corespunzător. Utilizarea colectării prafului poate reduce pericolele legate de praf.
- Nu lăsați familiaritatea obținută în urma utilizării frecvente a sculelor electrice să vă permită să deveniți neglijent și să ignorați principiile de siguranță a sculelor electrice. O acțiune neglijentă poate provoca vătămări grave într-o fracțiune de secundă.

4) Utilizarea și îngrijirea sculelor electrice

- Nu forțați scula electrică. Folosiți scula corectă pentru aplicația dvs. Scula corectă va face treaba mai bine și mai în siguranță la rata pentru care a fost proiectată.
- Nu folosiți scula electrică dacă întrerupătorul nu o pornește și nu o oprește. Orice sculă electrică ce nu poate fi controlată cu ajutorul întrerupătorului este periculoasă și trebuie reparată.
- Deconectați fișa de la sursa de alimentare și / sau scoateți bateria, dacă este detașabilă, de la scula electrică înainte de a efectua ajustări, a schimba accesoriile sau a depozita scule electrice. Astfel de măsuri de siguranță preventive reduc riscul de a porni accidental scula.
- Nu depozitați scule electrice cu regim de mers în gol la îndemâna copiilor și nu permiteți persoanelor nefamiliarizate cu scula electrică sau cu aceste instrucțiuni să utilizeze scula electrică. Sculele electrice sunt periculoase în mâinile utilizatorilor neinstruiți.
- Întrețineți sculele electrice și accesoriile. Verificați lipsa de aliniere sau blocarea pieselor mobile, ruperea pieselor și orice alte condiții care pot afecta funcționarea sculei electrice. Dacă este deteriorată, reparați scula înainte de utilizare. Multe accidente sunt cauzate de scule electrice slab întreținute.
- Mentțineți instrumentele de tăiere ascuțite și curate. Instrumentele de tăiere corect întreținute cu muchii ascuțite sunt mai puțin susceptibile să se blocheze și sunt mai ușor de controlat.
- Folosiți scula electrică, accesoriile și burghiile de scule, în conformitate cu aceste instrucțiuni, luând în considerare condițiile de lucru și lucrările care trebuie executate. Utilizarea sculei electrice pentru operațiuni diferite de cele prevăzute ar putea duce la o situație periculoasă.
- Mentțineți mânerul și suprafețele de prindere uscate, curate și ferite de ulei și grăsime. Mânerul și suprafețele de prindere alunecoase nu permit manipularea și controlul în siguranță al sculei în situații neașteptate.

5) Reparațiile

- Atunci când efectuați tăieturi longitudinale, aplicați întotdeauna forța de alimentare pe piesa de prelucrat între șina cu opritor și lama fierăstrăului. Folosiți o tija de împingere dacă distanța dintre șina cu opritor și lama fierăstrăului este mai mică de 150 mm, și un bloc de împingere dacă distanța este mai mică de 50 mm. Acest tip de ajutor de lucru vă asigură că mâinile dvs. rămân la o distanță sigură de lama fierăstrăului.
- Folosiți numai tijă de împingere furnizată de fabricant sau o tijă de împingere produsă conform instrucțiunilor. Tija de împingere asigură o distanță suficientă între mână și fierăstrău.
- Nu folosiți niciodată o tijă de împingere deteriorată sau parțial tăiată. O tijă de împingere deteriorată se poate rupe și poate face ca mâna dvs. să intre în contact cu lama fierăstrăului.
- Nu lucrați niciodată „cu mână liberă”. Utilizați întotdeauna opritorul paralel sau opritorul pentru poziționarea piesei de lucru. „Mână liberă” înseamnă susținerea sau ghidarea piesei cu mâinile, fără să folosiți opritorul paralel sau opritorul unghiular.

să fie reparată sau înlocuită.

b) Folosiți întotdeauna protecția lamei de fierăstrău, cuțitul de despicat și pentru fiecare operațiune de tăiere. Pentru operațiuni de tăiere în care lama fierăstrău taie complet prin grosimea piesei de prelucrat, protecția și alte dispozitive de siguranță ajută la reducerea riscului de rănire.

c) După finalizarea procedurilor de lucru, în cazul în care este necesară scoaterea capacului de protecție și / sau a cuțitului (de exemplu, producerea pliurilor și rabatarea, tăierea canelurilor sau tăierea cu o întoarcere), sistemul de protecție trebuie să fie montat imediat. Protecția ajută la reducerea riscului de rănire.

d) Asigurați-vă că lama de fierăstrău nu intră în contact cu dispozitivul de protecție, cuțitul sau piesa de prelucrat înainte de pornirea întreprinderii. Contactul accidental al acestor articole cu pâza de fierăstrău poate provoca o stare periculoasă.

e) Reglați cuțitul de despicat, așa cum este descris în acest manual de instrucțiuni. Distanțarea, poziționarea și alinierea incorectă pot face cuțitul de despicat ineficient în reducerea probabilității de recul.

f) Pentru ca cuțitul să funcționeze, acestea trebuie să fie blocate în piesa de prelucrat. Cuțitul de despicat este ineficient atunci când tăiați piese care sunt prea scurte pentru a fi cuplate cu cuțitul. În aceste condiții, un recul nu poate fi împiedicat de către cuțitul de despicat.

g) Folosiți lama de fierăstrău corespunzătoare pentru cuțitul de despicat. Pentru ca cuțitul de despicat să funcționeze corect, diametrul lamei de fierăstrău trebuie să corespundă cu cuțitul de despicat corespunzător, iar corpul lamei de fierăstrău trebuie să fie mai subțire decât grosimea cuțitului de despicat, iar lățimea de tăiere a lamei de fierăstrău trebuie să fie mai mare decât grosimea cuțitului de despicat.

Informații de siguranță pentru tăierea cu fierăstrăul

a) ⚠️ PERICOL: Nu așezați mâinile și degetele în zona de tăiere sau în apropierea lamei.

Un moment de neatenție sau o alunecare ar putea să dirijeze mâna spre lama fierăstrăului și să ducă la vătămări grave.

b) Ghidați piesa numai contra direcției de rotație a lamei de fierăstrău sau a sculei. Orientarea piesei în aceeași direcție în direcția de operație a lamei de fierăstrău de deasupra mesei poate duce la piesa de prelucrat și mâna dvs. poate fi atrasă în lama de fierăstrău.

c) Atunci când efectuați tăieturi longitudinale, nu folosiți niciodată opritorul cu roată dințată pentru a ghida piesa de prelucrare, iar atunci când tăiați transversal cu opritorul cu roată dințată nu folosiți niciodată în plus opritorul paralel pentru reglarea longitudinală. Ghidarea simultană a piesei de prelucrat cu opritorul paralel și opritorul cu roată dințată crește probabilitatea ca lama fierăstrăului să se blocheze și va rezulta un recul.

d) Aliniați șina opritorului paralel cu lama fierăstrăului. O șină cu opritor care nu este aliniată va împinge piesa de prelucrat înspre lama fierăstrăului și va crea un recul.

e) La tăieturi cu fierăstrăul în locuri ascunse (de exemplu, pliuri, caneluri sau fante în procesul de rotire), utilizați un colier de oprire pentru a ghida piesa de prelucrat pe mesă și a opri șina. Folosind un colier de oprire, puteți controla mai bine piesa de prelucrat în caz de recul.

f) Acordați o atenție deosebită când tăiați piese de prelucrat asamblate în zone care nu sunt vizibile. Pâza de fierăstrău poate tăia obiecte care ar putea provoca un recul.

g) Sprijiniți panouri mari, pentru a evita riscul de recul din cauza unei lame de fierăstrău blocate. Panourile mari se pot îndoi sub propria greutate. Panourile trebuie să fie susținute în toate zonele în care depășesc suprafața mesei.

h) Acordați o atenție deosebită atunci când tăiați piese care sunt răsucite, înodate sau deformate sau care nu au o margine dreaptă care poate fi folosită pentru a le ghida cu un opritor cu roată dințată sau de-a lungul unei șine de oprire. O piesă răsucită, înodată sau deformată este instabilă și duce la alinierea incorectă a tăieturii cu lama fierăstrăului, blocaj și recul.

i) Nu tăiați niciodată mai multe piese de prelucrat stivuite una peste alta, sau una în spatele celeilalte. Pâza de fierăstrău s-ar putea

Tăierea cu mâna liberă duce la aliniere incorectă, blocaj și recul.

h) Nu vă întindeți niciodată în jurul sau peste o lamă de fierăstrău rotativă. Întinderea pentru o piesă de prelucrat poate duce la contactul accidental cu lama de fierăstrău rotativ.

i) Sprijiniți piese lungi și / sau largi în partea din spate și / sau laterală a mesei de fierăstrău, astfel încât să rămână orizontale.

Piesele de prelucrat lungi și / sau late tind să se încline la marginea mesei de fierăstrău; acest lucru duce la pierderea controlului, blocarea lamei de fierăstrău și recul.

j) Ghidați piesa de prelucrat constant și uniform. Nu îndoiți și nu răsuciți piesa de prelucrat. Dacă lama de fierăstrău se blochează, opriți imediat scula electrică, deconectați priza de alimentare și remediați cauza blocajului. Dacă lama fierăstrăului este blocată în piesa de prelucrat, aceasta poate duce la recul sau blocarea motorului.

k) Nu îndepărtați materialul tăiat parțial în timp ce fierăstrăul rulează. Materialul parțial tăiat se poate lipi între lama fierăstrăului și șina cu opritor sau în capacul de protecție și poate atrage degetele în lama fierăstrăului în timpul scoaterii. Opriți fierăstrăul și așteptați până când lama de fierăstrău a ajuns la o stare de repaus înainte de a îndepărta materialul.

l) Pentru tăieturile longitudinale ale pieselor care sunt mai subțiri de 2 mm, utilizați un opritor paralel suplimentar care este în contact cu suprafața mesei. Piesele de lucru subțiri se pot înțepeni sub opritorul paralel și pot duce la recul.

Reculul - cauzele și instrucțiunile de siguranță corespunzătoare

Reculul este o reacție bruscă a piesei de prelucrat la o lamă de fierăstrău blocată, sau o tăietură creată în piesa de prelucrat într-un unghi cu lama de fierăstrău, sau dacă o parte a piesei se blochează între lama de fierăstrău și opritorul paralel sau un alt obiect staționar.

În majoritatea cazurilor, la recul, piesa de prelucrat este prinsă de partea din spate a lamei de fierăstrău, ridicată de pe masa de fierăstrău și aruncată în direcția operatorului. Reculul este rezultatul utilizării incorecte sau deficitare a fierăstrăului circular. Poate fi prevenit prin măsuri de precauție adecvate, așa cum este descris în continuare.

a) Nu stați niciodată direct pe linia fierăstrăului. Stați întotdeauna în lateralul lamei de fierăstrău pe care se află șina cu opritor. La recul, piesa poate fi împinsă cu viteză mare către persoanele care stau în față sau în linie cu lama fierăstrăului.

b) Nu vă întindeți niciodată peste sau în spatele lamei de fierăstrău pentru a trage sau sprijini piesa de prelucrat. Acest lucru poate duce la contactul accidental cu lama fierăstrăului sau reculul poate duce la atragerea degetelor în lama fierăstrăului.

c) Nu țineți niciodată și împingeți piesa de prelucrat pe lama de fierăstrău în timpul tăierii. Împingerea piesei pe lama de fierăstrău în timpul tăierii va duce la blocarea și

materiale, cum ar fi flanșele, șabbele, șuruburile sau piulițele. Aceste materiale de montare a lamei de fierăstrău au fost special concepute pentru fierăstrăul dvs., pentru o performanță optimă și siguranță operațională.

i) Nu vă așezați niciodată pe fierăstrăul circular și nu-l folosiți pe post de taburet. În cazul în care scula electrică se răstoarnă sau dacă intrați în contact cu lama fierăstrăului, pot apărea vătămări grave.

j) Asigurați-vă că lama fierăstrăului este montată în direcția de rotație corectă. Nu folosiți discuri de șlefuit sau perii de sârmă împreună cu fierăstrăul circular. Asamblarea incorectă a lamei de fierăstrău sau utilizarea accesoriilor care nu au fost recomandate pot duce la vătămări grave.

Instrucțiuni de siguranță pentru manipularea lamelor de fierăstrău

1. Folosiți numai scule pe care știți să le gestionați.

2. Atenție la viteza maximă. Nu trebuie depășită viteza maximă indicată pe scula folosită. Dacă este specificată, mențineți-vă în intervalul de viteză

3. Rețineți direcția de rotație a motorului și a lamei de fierăstrău.

4. Nu folosiți accesorii cu fisuri. Scoateți accesoriile fisurate. Nu sunt permise reparații.

bloca într-una sau mai multe piese și ar putea duce la recul.

j) Dacă doriți să reporniți un fierăstrău, a cărui lamă este introdusă într-o piesă de prelucrat, centrați lama de fierăstrău în golul de tăiere, astfel încât dinții de fierăstrău să nu fie agățați în piesa de prelucrat. Dacă lama fierăstrăului este blocată, aceasta poate ridica piesa de prelucrat și poate provoca recul atunci când fierăstrăul este repornit.

k) Mențineți întotdeauna lamele de fierăstrău curate, ascuțite și fixate suficient. Nu folosiți niciodată lamele de fierăstrău deformatate sau lame de fierăstrău cu dinți crăpați sau ruși. Lama de fierăstrău ascuțită și corectă reduce la minimum blocarea și reculul.

Instrucțiuni de siguranță pentru operarea fierăstrăului circular cu masă

- Opriti fierăstrăul circular cu masă și deconectați-l de la sursa de alimentare înainte de a îndepărta accesoriul de masă, de a schimba lama de fierăstrău, de a face setările cuțitului cu roată dințată sau a capacului de protecție a lamei de fierăstrău și dacă mașina este lăsată nesupravegheată. Măsurile de precauție servesc la prevenirea accidentelor.
- Nu lăsați niciodată fierăstrăul circular cu masă să funcționeze nesupravegheat. Opriți scula electrică și nu o lăsați nesupravegheată până nu a ajuns la o oprire completă. Un fierăstrău care funcționează nesupravegheat prezintă un risc necontrolat.
- Instalați fierăstrăul circular cu masa într-o locație la nivel și bine ventilată și unde să poată sta în siguranță și să rămână echilibrat. Locul de instalare trebuie să ofere suficient spațiu pentru a gestiona cu ușurință dimensiunea pieselor de lucru. Zonele de lucru dezorganizate și neadecvate și podelele alunecoase pot duce la accidente.
- Îndepărtați regulat așchiile și rumegușul de sub masa fierăstrăului și / sau din sistemul de extracție a prafului. Rumegușul acumulat este inflamabil și se poate auto-aprinde.
- Fixați fierăstrăul circular cu masă. Dacă un fierăstrău circular nu este fixat corect, acesta se poate mișca sau răsturna.
- Scoateți instrumentele de reglare, reziduurile de lemn etc. de la fierăstrăul circular înainte de a-l porni. Deflecțiile și posibilele blocaje ar putea fi periculoase.
- Utilizați întotdeauna dimensiunea potrivită a lamei de fierăstrău și o gaură de locație adecvată (de exemplu, în formă de diamant sau rotundă). Lamele de fierăstrău care nu se potrivesc cu părțile de montare ale fierăstrăului se vor descentra și vor duce la pierderea controlului.
- Nu utilizați niciodată o lamă de fierăstrău deteriorată sau incorectă

- Pericol electric dacă se utilizează cabluri de conexiune electrică necorespunzătoare.
- În plus, pot exista riscuri ascunse reziduale, în ciuda tuturor precauțiilor luate.
- Riscurile reziduale pot fi reduse prin respectarea „Instrucțiunilor de siguranță” și „Utilizarea în conformitate cu destinația pentru care a fost conceput”, precum și a instrucțiunilor de exploatare.
- Nu aplicați presiuni inutile asupra mașinii: o presiune excesivă în timpul tăierii va deteriora rapid lama. Acest lucru poate duce la o reducere a performanței mașinii, precum și la o reducere a

Asamblarea

Important. Deconectați fișa de alimentare înainte de a efectua lucrări de întreținere, resetare sau asamblare a fierăstrăului circular!

Puneți toate piesele furnizate pe o suprafață plană, grupând părțile egale.

Rețineți: În cazul în care componentele cu un șurub (cap rotund / sau hexagonal), piulițele și șaibele hexagonale sunt protejate, șaiba trebuie montată sub piuliță.

Introduceți șuruburi de la exterior la interior. Fixați conexiunile cu piulițe din interior.

Rețineți: Strângeți piulițele și șuruburile în timpul asamblării numai în măsura în care acestea nu pot cădea.

Dacă strângeți piulițele și șuruburile înainte de asamblarea finală, asamblarea finală nu poate fi efectuată.

Montarea extensiei bancului (fig. 5)

- Rotiți fierăstrăul și așezați-l pe podea cu bancul orientat în jos.
- Aliniați extensia bancului (8) cu bancul fierăstrăului (1).

- Curățați grăsimea, uleiul și apa de pe suprafețele de fixare.
- Nu folosiți inele sau bucșe desprinse pentru a reduce găurile de la lame de fierăstrău circulare.
- Asigurați-vă că inelele reductoare fixe pentru fixarea accesoriului au același diametru și au cel puțin 1/3 din diametrul de tăiere.
- Asigurați-vă că inelele reductorului fix sunt paralele între ele.
- Manevrați cu grijă sculele utilizate. Cel mai bine este să le păstrați în ambalajul lor original sau în recipiente speciale. Purtați întotdeauna mănuși de protecție pentru a vă îmbunătăți aderența și pentru a reduce în continuare riscul de rănire.
- Înainte de a folosi oricare dintre instrumente, asigurați-vă că toate dispozitivele de protecție sunt fixate corect.
- Înainte de utilizare, asigurați-vă că toate sculele utilizate de dvs. îndeplinesc cerințele tehnice ale acestei scule electrice și sunt atașate corespunzător.
- Lama de fierăstrău furnizată trebuie utilizată numai pentru tăierea lemnului și niciodată pentru prelucrarea metalelor.
- Folosiți lama de fierăstrău destinată materialului de prelucrat.
- Folosiți doar o lamă de fierăstrău cu un diametru care se potrivește cu specificațiile de pe fierăstrău.
- Folosiți numai lame de fierăstrău marcate cu o viteză de rotație egală sau mai mare decât cea marcată pe scula electrică.
- Folosiți numai lame de fierăstrău recomandate de constructor care sunt conforme cu EN 847-1, dacă sunt destinate tăierii lemnului sau a materialelor similare.
- Purtați echipament individual de protecție adecvat, cum ar fi: - căști de protecție; - mănuși de protecție la manipularea cuțitelor.
- Folosiți numai lame de fierăstrău recomandate de fabricant care sunt conforme cu EN 847-1. Avertisment! Când schimbați lama de fierăstrău, asigurați-vă că lățimea de tăiere nu este mai mică și grosimea lamei de fierăstrău nu este mai mare decât grosimea despicătorului.
- Când tăiați lemn și materiale plastice, evitați supraîncălzirea dinților fierăstrăului. Reduceți viteza de alimentare pentru a evita topirea plasticului.

Riscuri reziduale

Această sculă electrică a fost construită în conformitate cu cele mai noi tehnologii și cu reglementările de siguranță recunoscute în general. Cu toate acestea, este posibil să apară riscuri individuale reziduale în timpul funcționării.

preciziei tăierii.

- Evitați să porniți mașina accidental: când introduceți fișa în priză, butonul de alimentare nu trebuie apăsat.
- Folosiți instrumentul recomandat în acest manual. Acest lucru va asigura performanța optimă a fierăstrăului dvs..
- Țineți-vă mâinile departe de zona de lucru când mașina este în funcțiune.
- Înainte de a efectua ajustări sau lucrări de întreținere, opriți dispozitivul și scoateți fișa de alimentare.

- Desfaceți șurubul (23) de pe inserția bancului (2) cu o șurubelniță Phillips și îndepărtați inserția bancului (22) (fig. 8).
- Distanța dintre lama fierăstrăului (3) și cuțitul de despicat (6) trebuie să fie de maxim. 5 mm. (Fig. 9)

- Slăbiți șurubul de fixare (24) pentru a trage panoul de despicat (6) până când este ajustată distanța corectă (fig. 10).

- Strângeți din nou șurubul de fixare (24) și montați inserția bancului (2).

Montarea / demontarea protecției lamei de fierăstrău (fig. 11-12)

- Montați protecția lamei de fierăstrău (4) împreună cu șurubul (25) deasupra cuțitului de despicat (6), astfel încât șurubul să fie bine așezat în fanta cuțitului de despicat (6).
- Nu înșurubați prea strâns șurubul (25); protecția lamei de fierăstrău (6) trebuie să se miște liber.
- Introduceți furtunul de aspirație (5) pe adaptorul de aspirație (26) și pe piesa de legătură a dispozitivului de protecție pentru lama fierăstrăului (4). Conectați un colector de așchii potrivit la

3. Împingeți extensia mesei (8) pe masa fierăstrăului (1) folosind șuruburile hexagonale (19) și elementul transversal (21c). Repetați operațiunea pentru partea opusă.
4. Strângeți șuruburile de sprijin (21a, 21b) la extensiile de masă (8) cu șuruburile hexagonale (19) și elementul transversal (21c).
5. Ulterior, strângeți toate șuruburile.

Montarea suportului (fig. 6-7)

1. Înșurubați cele patru picioare de sprijin (16) împreună cu șuruburile de susținere (21a, 21b) pe fierăstrău cu ajutorul șuruburilor hexagonale (19) (fig. 6). Pentru aceasta folosiți cheia pentru lama de fierăstrău (21a), parte a conținutului de livrare (fig. 6).
2. Acum așezați picioarele de cauciuc (16a) pe picioarele de sprijin (16) (fig. 6.1).
3. Înșurubați acum structura lungă de fixare a centrului (17) și structura scurtă de fixare a centrului (18) pe picioare (16) folosind șuruburile capului hexagonului (19) și piulițele hexagonale (20). Asigurați-vă că aceleași structuri de fixare sunt îndreptate unele spre altele. Structurile lungi de fixare a centrului (17 - marcate „B”) trebuie să fie montate paralel cu partea operatorului a fierăstrăului. (**Fig. 7**).
4. Folosind două șuruburi hexagonale (19) pe fiecare, fixați ușor piulițe hexagonale (20) în găurile de pe picioarele din spate ale cadrului de sprijin (fig. 7.1).

Atenție!

Ambele cadre de sprijin trebuie fixate pe partea din spate a mașinii!

5. Apoi, strângeți toate piulițele și șuruburile cadrului.

Setarea / montarea cuțitului de despicat (fig. 8-10)

Setarea Atenție! Deconectați fișa principală!

Reglarea cuțitului (6) trebuie verificată înainte de punerea în funcțiune. Cuțitul de despicat (6) trebuie verificat înainte de punerea în funcțiune.

1. Setati lama fierăstrăului (3) la max. adâncimea de tăiere, aduceți-o în poziția 0° și blocați-o.

adaptorul de aspirație (26).

4. Demontarea se face în ordine inversă.

Atenție!

Protecția lamei de fierăstrău (4) trebuie coborâtă pe piesa de prelucrat înainte de a începe operația de tăiere.

Înlocuirea inserției bancului (fig. 8)

1. În caz de uzură sau deteriorare, inserția bancului (2) trebuie înlocuită; în caz contrar, există un risc crescut de vătămare.
2. Desfaceți șurubul (23) cu o șurubelniță Phillips.
3. Scoateți inserția uzată a bancului (2).
4. Instalarea noii inserții a bancului se face în ordine inversă.

Instalarea / înlocuirea lamei de fierăstrău (fig. 13)

1. Atenție! Deconectați fișa de alimentare și purtați mănuși de protecție.
2. Demontați protecția lamei de fierăstrău (4) (a se vedea 8.4)
3. Scoateți inserția bancului (2) (a se vedea 8.5)
4. Slăbiți piulița cu ajutorul unei chei pentru lama de fierăstrău (22a) pe piulița, în timp ce țineți o altă cheie de fierăstrău (22b) pe arborele motorului (a se vedea fig. 22).
5. Atenție! Rotiți piulița în direcția de rotație a lamei.
6. Scoateți flanșa exterioară și scoateți flanșa interioară a lamei.
7. Curățați bine flanșa lamei de fierăstrău cu o perie de sârmă înainte de a monta noua lamă de fierăstrău.
8. Introduceți lama de fierăstrău nouă în ordine inversă și strângeți-o.
- Atenție! Rețineți direcția de rulare, panta de tăiere a dinților trebuie să fie în direcția de rulare, adică orientată spre înainte.
9. Remontați și reglați inserția bancului (2) și protecția lamei de fierăstrău (4) (a se vedea 8.4 și 8.5)
10. Înainte de a începe să lucrați din nou cu fierăstrăul, verificați funcționarea corespunzătoare a echipamentului de siguranță.
11. După montare, verificați dacă protecția lamei de fierăstrău (4) funcționează corect. Ridicați protecția lamei de fierăstrău și apoi eliberați-o. Protecția lamei de fierăstrău trebuie să se deplaseze automat înapoi în poziția de pornire.

Operarea

Înterupătorul On/Off (Fig. 14)

- Fierăstrăul poate fi pornit apăsând butonul verde „I”. (11)
- Butonul roșu „0” (11) trebuie apăsat pentru a opri fierăstrăul.

Comutator de suprasarcină (10)

Motorul dispozitivului este protejat împotriva supraîncărcării cu un comutator de suprasarcină (11a).

În cazul depășirii curentului nominal, înterupătorul de suprasarcină (11a) oprește dispozitivul.

Dacă se întâmplă acest lucru, procedați după cum urmează:

- Lăsați dispozitivul să se răcească timp de câteva minute.
- Apăsați comutatorul de suprasarcină (11a).
- Porniți dispozitivul apăsând butonul verde “I”.

Adâncimea de tăiere (Fig. 14)

Rotiți mânerul rotund (12) pentru a seta lama (3) la adâncimea de tăiere necesară.

- în sens invers acelor de ceasornic: adâncime de tăiere mai mică

- în sensul acelor de ceasornic: adâncime de tăiere mai mare

După fiecare nouă ajustare, este recomandat să efectuați o tăiere de încercare pentru a verifica dimensiunile setate.

Setarea unghiului (Fig. 14)

Cu fierăstrăul de masă puteți efectua tăieri diagonale spre stânga orientate spre bara de oprire de la 0° la 45°.

m Verificați înainte de fiecare tăietură, dacă între bara de oprire (34), transversală (17) și lama fierăstrăului (5) nu este posibilă o coliziune.

- Desfaceți mânerul de fixare (13).
- Setati unghiul dorit pe scară apăsând și rotind roata de mână (12).
- Blocați din nou mânerul de fixare (13) în poziția dorită.

Lucrul cu rigla de ghidare

Setarea înălțimii de oprire (fig. 15-16)

- Șina cu opritor (27) a riglei de ghidare (15) are două suprafețe

- Selectați scala corespunzătoare în funcție de șina cu opritor (27) care este rotită pentru prelucrarea materialului gros sau subțire:

Șină cu opritor în poziție superioară (material gros):

Șină cu opritor în poziție inferioară (material subțire):

- Reglați rigla de ghidare (15) la nivelul dorit pe vizor și fixați-o cu pârghia excentrică pentru rigla de ghidare (30).

• Când montați sau reglați rigla de ghidare, asigurați-vă că rigla de ghidare este aliniată paralel cu lama de fierăstrău.

Opritorul transversal (fig. 18)

- Împingeți opritorul transversal (7) într-o canelură (31a / 31b) a bancului fierăstrăului.

- Slăbiți șurubul mânerului (32).

• Rotiți opritorul (7) până când este setat unghiul dorit. săgeata de pe oprirea transversală este în unghiul setat. (0° -60°)

- Strângeți din nou șurubul cu cap striat (32).

- Bara de oprire (34) poate fi deplasată pe opritorul transversal (7). Slăbiți piulițele (33) și împingeți șina cu opritor (34) în poziția dorită. Strângeți din nou piulițele (34).

Atenție!

- Nu împingeți șina cu opritor (34) prea mult spre lama fierăstrăului.

- Distanța dintre șina cu opritor (34) și lama fierăstrăului (3) trebuie să fie de aproximativ 2 cm.

Operarea

Instrucțiuni de lucru

După fiecare nouă ajustare, este recomandat să efectuați o tăiere de încercare pentru a verifica dimensiunile setate. După pornirea fierăstrăului, așteptați ca lama să atingă viteza maximă de rotație înainte de a începe cu tăierea.

Asigurați piese lungi împotriva căderii la finalul tăierii (de exemplu, cu un suport cu role etc.)

Acordați o atenție suplimentară când începeți tăierea!

Nu folosiți niciodată echipamentul fără funcția de aspirație.

de ghidare cu înălțimi diferite.

- În funcție de grosimea materialului de tăiat, șina cu opritor (27), așa cum se indică în fig. 16 trebuie utilizată pentru material gros (grosimea piesei de aproximativ 25 mm) și cea prezentată în fig. 15 pentru material subțire (mai puțin de 25 mm grosime piesă).

Rotirea șinei cu opritor (fig. 15-16)

- Desfaceți mai întâi piulițele –fluture (28) pentru rotirea șinei cu opritor (27).

- Acum, șina cu opritor (27) poate fi scoasă din șina de ghidare (29) și împinsă din nou peste ea folosind ghidajul corespunzător.

- Strângeți din nou piulițele –fluture (28).

- Șina cu opritor (27) poate fi aplicată la stânga sau la dreapta șinei de ghidare (29), după cum este necesar. În acest scop, instalați șuruburile numai de cealaltă parte a șinei de ghidare (29).

Setarea lățimii de tăiere (fig. 17)

- Rigla de ghidare (15) trebuie utilizată pentru tăierea longitudinală a pieselor din lemn.

- Rigla de ghidare (15) trebuie montată pe partea dreaptă a lamei de fierăstrău (3).

- Setați rigla de ghidare (15) deasupra șinei de ghidare pentru rigla de ghidare (14).

- Pe șina de ghidare pentru rigla de ghidare (14), există 2 scale care indică distanța dintre rigla de ghidare (15) și lama de fierăstrău (3).

furnizată împreună cu fierăstrăul! Înlocuiți imediat o tijă uzată sau deteriorată.

- Reglați opritorul paralel pe lățimea piesei de care aveți nevoie. (a se vedea 9.4)

- Introduceți piesa de prelucrat cu două mâini. Utilizați întotdeauna tija de împingere (9) în zona lamei.

- Împingeți întotdeauna piesa până la capătul despărțitorului.

Atenție! Cu piese de lucru scurte, folosiți tija de împingere de la început.

Efectuarea tăieturilor unghiulare (Fig. 21)

Tăierile unghiulare trebuie efectuate întotdeauna cu opritorul paralel (15).

- Setați lama la unghiul dorit. (a se vedea 9.3)

- Setați opritorul paralel (15) în conformitate cu lățimea și înălțimea piesei (a se vedea 9.4)

- Efectuați tăierea în conformitate cu lățimea piesei (a se vedea 10.1).

Efectuarea tăieturilor transversale (Fig. 22)

- Glisați opritorul transversal (7) într-una dintre canelurile (31a / b) din interior

Verificați și curățați periodic canalele de aspirație.

Potrivirea lamelor de fierăstrău:

- 24 de dinți: materiale moi, adâncime mare a așchiei, profil tăiat grosier

- 48 de dinți: materiale dure, adâncime mică a așchiei, profil tăiat fin

Efectuarea tăieturilor longitudinale (figura 19)

Tăierea longitudinală (cunoscută și sub numele de crestare) este atunci când utilizați fierăstrăul pentru a tăia de-a lungul miezului lemnului.

Apăsați o margine a piesei pe opritorul paralel (15) în timp ce partea plată se află pe masa de fierăstrău (1). Protecția lamei (4) trebuie să fie întotdeauna coborâtă peste piesa de prelucrat.

Când efectuați o tăietură longitudinală, nu adoptați niciodată o poziție de lucru care să fie în linie cu direcția de tăiere.

- Setați opritorul paralel (15) în conformitate cu înălțimea piesei și lățimea dorită. (a se vedea 9.4)

- Porniți fierăstrăul.

- Așezați mâinile (cu degetele închise) pe piesa de prelucrat și împingeți piesa de-a lungul opritorului paralel (15) și în lamă (3).

- Ghidați în lateral cu mâna stângă sau dreaptă (în funcție de poziția opritorului paralel) doar până la marginea din față a protecției lamei de fierăstrău (4).

- Împingeți întotdeauna piesa până la capătul despărțitorului (6).

- Piesa tăiată rămâne pe masa de fierăstrău (1) până când lama (3) este din nou în poziția de repaus.

- Asigurați piese lungi de prelucrare împotriva căderii la sfârșitul tăierii (de exemplu, cu un suport cu role etc.) (de exemplu, masă cu role etc.)

Tăierea pieselor subțiri de prelucrat (Fig. 20)

Asigurați-vă că folosiți o tijă de împingere (9) când efectuați tăieturi longitudinale în piese cu lățimea mai mică de 120 mm. O tijă de împingere este

masă și ajustați la unghiul necesar. (a se vedea 9.5). Dacă doriți, de asemenea, să înclinați lama (3), utilizați canelura (31a) care împiedică mâna și opritorul transversal să intre în contact cu protecția lamei.

- Folosiți șina cu opritor.

- Apăsați ferm piesa de lucru pe opritorul transversal (7).

- Porniți fierăstrăul.

- Împingeți opritorul (7) și piesa de prelucrat spre lamă pentru a efectua tăierea.

- Important:

Țineți întotdeauna de partea ghidată a piesei de prelucrat. Nu țineți niciodată de partea care urmează să fie tăiată.

- Împingeți opritorul transversal (7) înainte până când piesa este tăiată până la capăt.

- Opriti din nou fierăstrăul. Nu îndepărtați decupajul, fără ca lama să se fi oprit.

Tăierea plăcilor aglomerate

Pentru a împiedica crăparea marginilor atunci când lucrați cu plăci aglomerate, nu trebuie să setați lama de fierăstrău (3) cu mai mult de 5 mm mai mare decât grosimea piesei de prelucrat (a se vedea și 9.2).

TRANSPORTUL

1. Opriti scula electrică înainte de orice transport și deconectați-o de la sursa de alimentare.
2. Montați scula electrică cel puțin cu două persoane, nu atingeți extensiile de masă.
3. Protejați scula electrică de lovituri, impact și vibrații puternice, cum ar fi în timpul transportului în vehicule.
4. Asigurați scula electrică împotriva răsturnării și alunecării.
5. Nu folosiți niciodată dispozitivele de siguranță pentru manipulare sau transport.

ÎNȚREȚINEREA



Asigurați-vă că mașina nu este sub tensiune atunci când efectuați lucrări de întreținere a motorului. Curățați regulat carcasa mașinii cu o cârpă moale, de preferință după fiecare utilizare. Păstrați fantele de ventilație libere de praf și murdărie. Dacă murdăria nu se elimină, folosiți o cârpă moale umezită cu apă cu detergent. Nu folosiți niciodată solvenți precum benzină, alcool, amoniac, etc. Acești solvenți pot deteriora componentele din plastic.

Mașina nu necesită lubrifiere suplimentară.

Dacă apare o defecțiune, de ex. după uzura unei piese, vă rugăm să contactați serviciul dealerului local.

PROTEJAREA MEDIULUI

Pentru a preveni deteriorarea mașinii în timpul transportului, aceasta este livrată într-un ambalaj rezistent. Majoritatea materialelor de ambalare pot fi reciclate. Duceți aceste materiale la locurile de reciclare corespunzătoare. Duceți-vă mașinile nedorite la distribuitorul local. Aici vor fi eliminate într-un mod sigur pentru mediu.



Aparatele electrice aruncate sunt reciclabile și nu ar trebui eliminate împreună cu deșeurile menajere! Vă rugăm să ne susțineți activ în conservarea resurselor și în protejarea mediului prin returnarea acestui aparat în centrele de colectare (dacă sunt disponibile).

DECLARAȚIE DE CONFORMITATE

Declarăm pe propria noastră răspundere că acest produs este în conformitate cu următoarele standarde sau documente standardizate: EN62841-1: 2015, EN62841-3-1: 2014 / A11: 2017, EN55014-1: 2006 / A2: 2011; EN55014-1: 2017; EN55014-2: 1997 / A2: 2008, EN55014-2: 2015; EN61000-3-2: 2014, EN61000-3-11: 2000; în conformitate cu reglementările 2006/42 / EEC, 2014/30 / EEC.

ZGOMOT / VIBRAȚIE Măsurat în conformitate cu EN62841, nivelul de presiune acustică al acestei scule este <94 dB (A), iar nivelul de putere acustică este <107dB (A) (deviație standard: 3 dB).

Descriere detaliată pentru TS-2000A

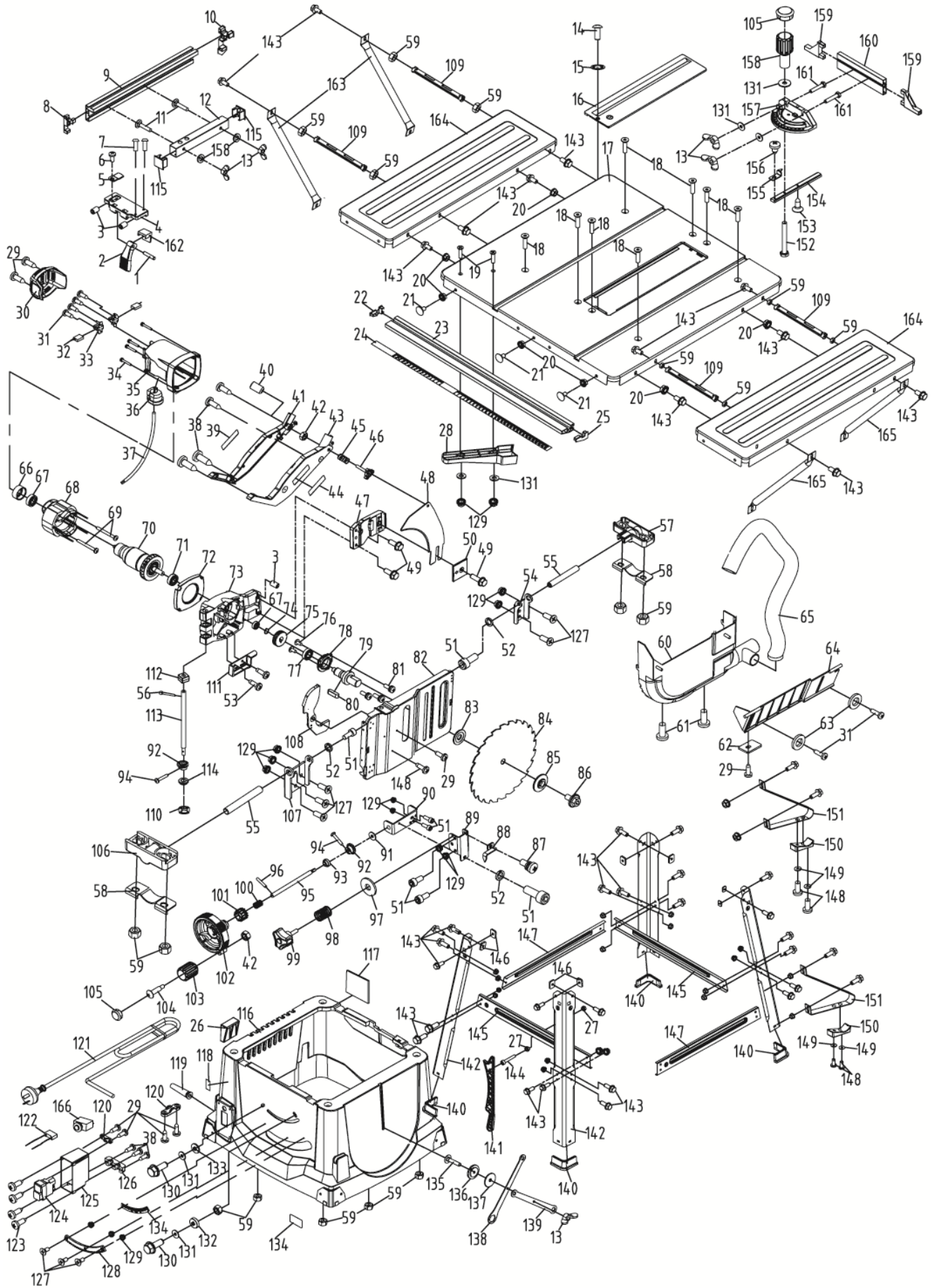

Piese de schimb pentru TS-2000A

Nr. articol	Descriere	Cant	Nr. articol	Descriere	Cant.
1	Ax	1	84	Lamă	1
2	Pârghie excentrică	1	85	Flanșă exterioară lamă	1
3	Șuruburi de fixare	3	86	Șurub hexagonal	1
4	Opritor paralel	1	87	Ansamblu cu cap în cruce	3
5	Indicator riglă de ghidare	1	88	Indicator unghi	1
6	Șuruburi cu cap în cruce	1	89	Placă de montare	1
7	Șuruburi	2	90	Suport – tijă de acționare	1
8	Dop de capăt	1	91	Șaibă	1
9	Șină cu opritor	1	92	Roată dințată conică	2
10	Dop de capăt	1	93	Bucșă – tijă de acționare	1
11	Bolț cărucior	2	94	Șuruburi autofiletante	2
12	Opritor paralel	1	95	Braț de acționare	1
13	Piuliță fluture	5	96	Ax cu arc	1
14	Șuruburi cu cap în cruce	1	97	Șaibă	1
15	Piuliță	1	98	Arc	1
16	Insertie masă	1	99	Buton de blocare unghi	1
17	Masă	1	100	Arc	1
18	Șurub	8	101	Roată dințată conică	1
19	Șurub	2	102	Roată dințată conică	1
20	Piuliță hexagonală	31	103	Buton	1
21	Bolț cărucior	3	104	Șuruburi	1
22	Dop capăt stânga	1	105	Dop de capăt	2
23	Șină de ghidare stânga	1	106	Suport arbore conic față	1
24	Scală stânga	1	107	Placă de montare față	1
25	Dop de capăt dreapta	1	108	Protecție lamă	1
26	Suport tijă de împingere	1	109	Tijă de suport extensie masă	4
27	Piuliță hexagonală	2	110	Piuliță de blocare	1
28	Dispozitiv de blocare suport masă	1	111	Protecție inferioară lamă	1
29	Șuruburi autofiletante	8	112	Piuliță dublă	1
30	Dop capă motor	1	113	Tijă filetată	1
31	șuruburi autofiletante	6	114	Șaibă	1
32	Perie de carbon	2	115	Dop de capăt	2
33	Suport perie	2	116	Carcasă principală	1
34	Șuruburi cu cap în cruce	4	117	Etichetă de identificare	1
35	Carcasă motor	1	118	Etichetă cu avertismente de siguranță	1
36	Dispozitiv e detensionare	1	119	Protecție cablu	1
37	Linie de conectare motor	1	120	Clemă cablu	1
38	șuruburi autofiletante	7	121	Cablu de alimentare	1
39	Etichetă stânga	1	122	Condensator	1
40	Șuruburi de fixare	1	123	șuruburi autofiletante	4
41	Protecție lamă stânga	1	124	Înterupător	1
42	Piuliță de blocare	2	125	Cutie de distribuție	1
43	Protecție lamă dreapta	1	126	Capac cutie de distribuție	1
44	Etichetă dreapta	1	127	Șuruburi	8
45	Arc	1	128	Cremașieră	1
46	Buton	1	129	Piuliță hexagonală	14
47	Suport cuțit de despicat	1	130	Șuruburi hexagonale	2
48	Cuțit de despicat	1	131	Șaibă	9

49	Șuruburi hexagonale	3	132	Bucșă 45°	1
50	Clemă cuțit de despicat	1	133	Bucșă 90°	1
51	Șurub cu locaș hexagonal	7	134	Logo	1
52	Șaibă elastică	4	135	Bolț cărucior	1
53	Șuruburi	2	136	Distanțier filetat	1
54	Placă de montaj spate	1	137	Șaibă	1
55	Ax	2	138	Cheie A lamă	1
56	Inel C	2	139	Cheie B lamă	1
57	Suport arbore conic spate	1	140	Picior de cauciuc	4
58	Placă de blocare	2	141	Tijă de împingere	1
59	Piuliță hexagonală	16	142	Picior A	4
60	Capac de protecție praf	1	143	Șuruburi hexagonale	44
61	Șuruburi cu cap în cruce	2	144	Șuruburi cu locaș hexagonal	1
62	Placă	1	145	Grindă B	2
63	Șaibă	2	146	Piuliță pătrată	8
64	Placă protecție lamă	1	147	Grindă C	2
65	Furtun de extragere	1	148	Șuruburi cu cap în cruce	5
66	Manșon rulment	1	149	Șaibă	4
67	Rulment	2	150	Picior de stabilitate	2
68	Ansamblu carcasă motor	1	151	Suport de stabilitate	2
69	șuruburi autofiletante	2	152	Bolț hexagonal	1
70	Ansamblu armătură	1	153	șuruburi autofiletante	1
71	Rulment	1	154	Tijă – dispozitiv de măsurat unghiul	1
72	Apărătoare	1	155	Indicator dispozitiv de măsurat unghiul	1
73	Carcasă cutie de viteze	1	156	șuruburi autofiletante	2
74	Inel C	2	157	Dispozitiv de măsurat unghiul	1
75	Cutie de viteze	1	158	Buton	1
76	Șurub	2	159	Dop de capăt	2
77	Rulment	1	160	Șină cu opritor dispozitiv de măsurare a unghiului	1
78	Placă de acoperire rulment	1	161	Bolț cărucior	2
79	Arbore	1	162	Placă de blocare	1
80	Cheie	1	163	Bară de suport masă stânga	2
81	Ansamblu cu cap în cruce	3	164	Masă de extensie stânga	2
82	Suport motor	1	165	Bară de suport masă dreapta	2
83	Flanșă interioară lamă	1	166	Întreprător de suprasarcină	1

WORCRAFT

POWER TOOLS

Lista de garanție / Warranty

Numărul de fabricație:	Data vânzării:	Semnătura și ștampila vânzătorului:

Numele clientului (denumirea firmei):	Adresa clientului (sediul firmei):

Clientul prin semnătura sa confirmă, că instalația i-a fost prezentată și explicată, că a fost încunoștințat cu modul de folosire, punerea în funcțiune a mașinii și utilizare, și că instalația i-a fost eliberată (predată) completă.	Semnătura clientului:

Note despre reparații – reparații de garanție

Data primirii reclamației:	Data de sfârșit al reclamației:	Numărul de evidență a reclamației:	Semnătura de reparație garantată (nota despre reparația nexecutată)	Ștampila tehnicianului serviciului:

Condițiile de garanție

1. Furnizorul oferă pentru acest produs perioada de garanție menționată în această listă de garanție cu respectarea condițiilor modului de utilizare și depozitare a produsului, corespunzător cu condițiile și normele în vigoare, în sensul indicațiilor de utilizare. Perioada de garanție începe la data vânzării produsului. Garanția pentru baterii este de 12 luni.
2. Perioada de garanție prelungită de 5 ani se acordă clienților pentru produsul trecut în tabelul produselor cu garanția prezentată. Ultimul client este consumatorul, în condițiile că produsul nu va fi folosit ca obiect de comerț. Perioada prelungită este condiționată de control reglementar la centre de servicii autorizate ale furnizorului.
3. Perioada de garanție se prelungeste cu timpul cât a fost produsul în reparații de garanție. Această condiție este consemnată și în tabelul de reparații garantate. Beneficiarul poate revendica dreptul la asigurarea reparației la unul din centre de servis autorizat conform tabelului anexă „A” – centre de serviciu. Centre de serviciu „B” execută reparații de garanție numai la produsele, care au fost vândute la centrele lor de desfacere. Tabelul centrelor de serviciu este actualizat regulat la vânzatori, cât și pe siteul de import: www.strendpro.sk.
4. Centrul de servicii este obligat să asigure reparația în termen stabilit de lege. Termenul stabilit de lege pentru rezolvarea reclamației începe cu ziua următoare după data de primire a reclamației de centru de servicii.
5. Reparația garantată fără plată poate nu fi revendicată când este vorba despre defecțiuni care au fost produse de folosirea produsului contrar prevederilor din indicațiile de utilizare, manipulare necorespunzătoare, defectarea mecanică curentă, uzura produsă de funcționarea mașinii, din vina deservirii, dezastru nestăvilit, intervenție neîndreptătită în produs, defecțiuni pricinuite de folosirea pieselor necorespunzătoare, carburanților necorespunzători și supraîncărcarea mașinii ca urmare a depășirii continue a limitei superioare de randament. Lucrările de curățire, întreținere curentă, repararea sau reglarea instalației, care poate executată de deservirea și sunt cuprinse în indicații de utilizare, nu fac parte din prevederile garanției.
6. Drept uzura curentă a pieselor se consideră uzura principală: a tuturor pieselor rotative și în mișcare, părților de tăiere și capacelor, șuruburilor tăietoare și pironului, curelelor de transmisie, transmisie în lanț, suprafeții de frecare a frânelor și ambreaj, dezenul anvelopelor și piesele de întreținere curentă cum sunt: filtre de aer, hidraulice și de ulei, lumânări de aprindere, rezervoare de ulei și de răcire.
7. Din garanția prelungită sunt scoase părțile mașinilor și instalației pentru care producătorul concret al acestor piese acordă garanția mai scurtă decât furnizorul pentru fiecare product în care sunt montate. Din această categorie fac parte: acumulatele, becurile și etc.
8. Dreptul de aplicare a revendicării rezultat din garanție are proprietarul produsului, dacă face acest lucru cel târziu în ultima zi a perioadei de garanție.
9. La rezolvarea reclamațiilor se procedează conform prevederilor corespunzătoare ale Codului comercial și Legii de protecție a consumatorului.
10. Controlul de servicii, care constituie condiția garanției prelungite de 5 ani poate fi efectuat numai în centrul de servicii autorizat al furnizorului, în intervale regulate; perioada între două controale nu poate depăși 12 luni. Primul control de servicii trebuie făcut cel târziu 12 luni de la data vânzării produsului. Controlul serviciilor efectuează centrele de servicii în perioada ultimelor trei luni și primelor două luni anului calendaristic. Fiecare control de servicii trebuie înregistrat în această listă de garanție cu introducerea datei controlului, semnătura și ștampila serviciului de control. Prin controlul serviciilor se înțelege controlul mașinii, înlocuirea materialului de umplură și filtrelor conform recomandării producătorului, înlocuire pieselor uzate și defecte, cât și reglarea proprie a mașinii. Randamentul controlului de servicii și materialul folosit se stabilește conform tarifului valabil al centrului de servicii.

La aplicarea reclamației reclamantul este obligat să preiinte pe lângă reclamație produsul complet și curat, documentul de cumpărare sau lista de garanție completată și confirmată. În cazul garanției prelungite înregistrări ale controlului de servicii și documentele de impoyit pentru fiecare control. În cazul neîndeplinirii a vreunei condiții garanției prelungite cuprinse în această listă de garanție, se acorda pentru produs perioada de garanție de 2 ani.

SERVICE ÎN GARANȚIE ȘI POSTGARANȚIE ESTE EFECTUAT DE CĂTRE REPREZENTANTUL AUTORIZAT AL PRODUCĂTORULUI

Reprezentantul împuternicit al producătorului: Slovakia Trend Export-Import s.r.o., Michalovská 87/1414, 073 01 Sobrance

Fax: (056) 652-2329 Tel: 0915 392 687 E-mail: servis@slovakia-trend.sk

GB











English**TABLE SAW****INTENDED USE**

This tool is intended for lengthways and crossways cutting of wood with straight cuts as well as angle cuts to 45°; with the appropriate saw blades also non-ferrous metals, light building materials and plastics can be cut.

TECHNICAL SPECIFICATIONS

Model	TS-2000A (M1H-ZP5-250-1)	Cutting depth	65mm @ 45° ; 85mm @90°
Voltage	220-240V~ 50Hz	Height adjustment	0-85mm
Power	S1:1800W, S6 25%: 2000W	Blade tilt range	0-45°
No-load speed	5000rpm	Dust suction port	Ø35mm
Blade size	Ø250x Ø30x2.8mm x24T	Sound pressure level	LpA=94,0 dB(A), KpA=3 dB(A)
Thickness of riving knife	2mm	Sound power level	LpA=107,0 dB(A), KwA=3 dB(A)
Table size	563x583x28mm	Weight	19kgs

EXPLANATION OF SYMBOLS

	Attention!		Pull out mains plug immediately, if the mains cable is damaged, entangled or severed. Always remove the mains plug before working on the device.
	Read the manual.		Wear ear protection.
	Wear eye protection		Wear breathing protection
	Risk of cuts! Wear cut-resistant gloves		Important! Risk of injury. Never reach into the running saw blade!
	Electrical appliances must not be disposed of with the domestic waste.		Protection class II

PRODUCT ELEMENTS (see fig. 1 &4)

1	Saw bench	11	On/Off switch	18	Short centre brace
2	Bench insert	11a	Overload switch	19	Hexagon head bolt
3	Saw blade	12	Hand wheel	20	Hexagon head nut
4	Saw blade guard	13	Locking handle	21	Saw blade spanner
5	Suction hose	14	Guide rail	21a	Support strut long
6	Riving knife	15	Rip fence	21b	Support strut short
7	Transverse stop	16	Legs	21c	Cross member
8	Bench extension	16a	Rubber feet	22a	Ring spanner 10/21mm
9	Push stick	16b	Support frame	22b	Ring spanner 10/13mm
10	Underframe	17	Long crossbar		

Scope of delivery (see fig. 4)**SAFETY****General power tool safety warnings**

⚠ WARNING: Read all safety warnings, instructions, illustrations and technical data provided with this power tool. Failure to follow the warnings and instructions may result in electric shock, fire and/or serious injury.

Save all warnings and instructions for future reference.

The term "power tool" in the warnings refers to your mains-operated (corded) power tool or battery-operated (cordless) power tool.

1) Work area safety

a) **Keep work area clean and well lit.** Cluttered or dark

and/or battery pack, picking up or carrying the tool.

Carrying power tools with your finger on the switch or energising power tools that have the switch on invites accidents.

d) Remove any adjusting key or wrench before turning the power tool on. A wrench or a key left attached to a rotating part of the power tool may result in personal injury.

e) Do not overreach. Keep proper footing and balance at all times. This enables better control of the power tool in unexpected situations.

f) Dress properly. Do not wear loose clothing or jewellery. Keep your hair and clothing away from moving parts.

Loose clothes, jewellery or long hair can be caught in moving parts.

g) If devices are provided for the connection of dust

areas invite accidents.

b) Do not operate power tools in explosive atmospheres, such as in the presence of flammable liquids, gases or dust. Power tools create sparks which may ignite the dust or fumes.

c) Keep children and bystanders away while operating a power tool. Distractions can cause you to lose control.

2) Electrical safety

a) Power tool plugs must match the outlet. Never modify the plug in any way. Do not use any adapter plugs with earthed (grounded) power tools. Unmodified plugs and matching outlets will reduce risk of electric shock.

b) Avoid body contact with earthed or grounded surfaces, such as pipes, radiators, ranges and refrigerators. There is an increased risk of electric shock if your body is earthed or grounded.

c) Do not expose power tools to rain or wet conditions. Water entering a power tool will increase the risk of electric shock.

d) Do not abuse the cord. Never use the cord for carrying, pulling or unplugging the power tool. Keep cord away from heat, oil, sharp edges or moving parts. Damaged or entangled cords increase the risk of electric shock.

e) When operating a power tool outdoors, use an extension cord suitable for outdoor use. Use of a cord suitable for outdoor use reduces the risk of electric shock.

f) If operating a power tool in a damp location is unavoidable, use a residual current device (RCD) protected supply. Use of an RCD reduces the risk of electric shock.

3) Personal safety

a) Stay alert, watch what you are doing and use common sense when operating a power tool. Do not use a power tool while you are tired or under the influence of drugs, alcohol or medication. A moment of inattention while operating power tools may result in serious personal injury.

b) Use personal protective equipment. Always wear eye protection. Protective equipment such as a dust mask, non-skid safety shoes, hard hat or hearing protection used for appropriate conditions will reduce personal injuries.

c) Prevent unintentional starting. Ensure the switch is in the off-position before connecting to power source

a) Have your power tool serviced by a qualified repair person using only identical replacement parts. This will ensure that the safety of the power tool is maintained.

WARNING

This electric tool generates an electromagnetic field during operation. This field can impair active or passive medical implants under certain conditions. In order to prevent the risk of serious or deadly injuries, we recommend that persons with medical implants consult with their physician and the manufacturer of the medical implant prior to operating the electric tool.

Safety instructions for table saws

Guarding related warnings

a) Keep guards in place. Guards must be in working order and be properly mounted. A guard that is loose, damaged, or is not functioning correctly must be repaired or replaced.

b) Always use saw blade guard, riving knife and for every through-cutting operation. For through-cutting

extraction and collection facilities, ensure these are connected and properly used. Use of dust collection can reduce dust-related hazards.

h) Do not let familiarity gained from frequent use of power tools allow you to become complacent and ignore power tool safety principles. A careless action can cause severe injury within a fraction of a second.

4) Power tool use and care

a) Do not force the power tool. Use the correct power tool for your application. The correct power tool will do the job better and safer at the rate for which it was designed.

b) Do not use the power tool if the switch does not turn it on and off. Any power tool that cannot be controlled with the switch is dangerous and must be repaired.

c) Disconnect the plug from the power source and/or remove the battery pack, if detachable, from the power tool before making any adjustments, changing parts of insert tools, or storing power tools. Such preventive safety measures reduce the risk of starting the power tool accidentally.

d) Store idle power tools out of the reach of children and do not allow persons unfamiliar with the power tool or these instructions to operate the power tool. Power tools are dangerous in the hands of untrained users.

e) Maintain power tools and insert tools. Check for misalignment or binding of moving parts, breakage of parts and any other condition that may affect the power tool's operation. If damaged, have the power tool repaired before use. Many accidents are caused by poorly maintained power tools.

f) Keep cutting tools sharp and clean. Properly maintained cutting tools with sharp cutting edges are less likely to bind and are easier to control.

g) Use the power tool, accessories and tool bits etc. in accordance with these instructions, taking into account the working conditions and the work to be performed. Use of the power tool for operations different from those intended could result in a hazardous situation.

h) Keep handles and grasping surfaces dry, clean and free from oil and grease. Slippery handles and grasping surfaces do not allow for safe handling and control of the tool in unexpected situations.

5) Service

d) When performing longitudinal cuts, always apply the feed force to the workpiece between the stop rail and the saw blade. Use a push rod if the distance between the stop rail and saw blade is less than 150 mm, and a push block if the distance is less than 50 mm. This type of working aid ensures that your hands remain a safe distance from the saw blade.

e) Only use the push rod provided by the manufacturer, or a push rod that has been produced in accordance with instructions. The push rod ensures a sufficient distance between the hand and saw blade.

f) Never use a damaged or partially sawn push rod. A damaged push rod may break and lead to your hand running into the saw blade.

g) Never work "freehand". Always use the parallel stop or the mitre stop to position and guide the workpiece. "Freehand" means supporting or guiding the workpiece with the hands, rather than using the parallel stop or mitre stop. Free-handed sawing leads to incorrect alignment, jamming and kickback.

h) Never reach around or over a turning saw blade. Reaching for a workpiece can lead to accidental contact with

operations where the saw blade cuts completely through the thickness of the workpiece, the guard and other safety devices help reduce the risk of injury.

c) After completing working procedures where the removal of the protective cover and/or riving knife is necessary (e.g. producing folds and rebating, cutting grooves or cutting with a turnover), the protective system must be immediately reattached. The guard helps to reduce the risk of injury.

d) Make sure the saw blade is not contacting the guard, riving knife or the workpiece before the switch is turned on. Inadvertent contact of these items with the saw blade could cause a hazardous condition.

e) Adjust the riving knife as described in this instruction manual. Incorrect spacing, positioning and alignment can make the riving knife ineffective in reducing the likelihood of kickback.

f) For the riving knife to work, they must be engaged in the workpiece. The riving knife are ineffective when cutting workpieces that are too short to be engaged with the riving knife. Under these conditions a kickback cannot be prevented by the riving knife.

g) Use the appropriate saw blade for the riving knife. For the riving knife to function properly, the saw blade diameter must match the appropriate riving knife and the body of the saw blade must be thinner than the thickness of the riving knife and the cutting width of the saw blade must be wider than the thickness of the riving knife.

Safety information for sawing

a)  DANGER: Do not place your hands and fingers in the sawing area or close to the saw blade.

A moment of carelessness or a slip could steer your hand towards the saw blade and result in serious injuries.

b) Only guide the workpiece against the rotational direction of the saw blade or cutting tool. Guiding the workpiece in the same direction as the rotational direction of the saw blade above the table can lead to the workpiece and your hand being drawn into the saw blade.

c) When performing longitudinal cuts, never use the mitre stop to guide the workpiece, and when transverse cutting with the mitre stop never additionally use the parallel stop for longitudinal adjustment. Simultaneously guiding the workpiece with the parallel stop and mitre stop increases the probability that the saw blade will jam and kickback will result.

d) Align the stop rail parallel to the saw blade.

A stop rail that is not aligned will push the workpiece against the saw blade and create kickback.

e) With concealed saw cuts (e.g. folds, grooves or slits in the turning process), use a thrust collar to guide the workpiece against the table and stop rail. Using a thrust collar, you are able to better control the workpiece in the event of kickback.

f) Apply particular caution when sawing assembled workpieces in areas that are not visible. The plunging saw blade can saw into objects that could cause a kickback.

g) Support large panels, in order to avoid the risk of kickback due to a jammed saw blade. Large panels may bend under their own weight. Panels must be supported in all areas where they overhang the table surface.

h) Apply particular caution when sawing workpieces that are twisted, knotted or warped, or that do not have a straight edge that can be used to guide them with a mitre stop or along a stop rail. A twisted, knotted or warped workpiece is unstable and results in incorrect alignment of the kerf with the saw blade, jamming and

the rotating saw blade.

i) Support long and/or wide workpieces at the rear and/or side of the saw table, so that they remain horizontal. Long and/or wide workpieces tend to tilt at the edge of the saw table; this leads to a loss of control, jamming of the saw blade and kickback.

j) Guide the workpiece steadily and evenly. Do not bend or twist the workpiece. If the saw blade jams, switch off the electric tool immediately, unplug the mains plug and remedy the cause of the jam. If the saw blade is jammed by the workpiece, this can lead to kickback or block the motor.

k) Do not remove partially sawn material whilst the saw is running. Partially sawn material can stick between the saw blade and stop rail or in the protective cover, and may draw your fingers into the saw blade during removal. Switch the saw off and wait until the saw blade has come to a standstill, before removing the material.

l) For longitudinal cuts on workpieces that are thinner than 2 mm, use an additional parallel stop that is in contact with the table surface. Thin workpieces can wedge under the parallel stop and lead to kickback.

Kickback - causes and corresponding safety instructions

Kickback is a sudden reaction of the workpiece to a catching or jamming saw blade, or a cut created in the workpiece at an angle to the saw blade, or if part of the workpiece becomes jammed between the saw blade and the parallel stop, or another stationary object.

In the majority of cases, with kickback the workpiece is caught by the rear part of the saw blade, lifted off the saw table and thrust in the direction of the operator. Kickback is the result of incorrect or deficient use of the circular table saw. It can be prevented by suitable precautionary measures, as described in the following.

a) Never stand directly in line with the saw blade. Always stand at the side of the saw blade on which the stop rail is located. With kickback, the workpiece may be thrust at high speed towards those persons who stand in front of, or in line with the saw blade.

b) Never reach over or behind the saw blade to pull or support the workpiece. This can result in accidental contact with the saw blade, or kickback can lead to your fingers being drawn into the saw blade.

c) Never hold and push the workpiece against the turning saw blade during sawing. Pushing the workpiece against the saw blade during sawing will lead to jamming and materials, such as flanges, washers, screws or nuts. These saw blade mounting materials have been specially designed for your saw, for optimum performance and operational safety.

i) Never stand on the circular table saw and do not use it as a step stool. Serious injuries can arise if the electric tool topples or if you accidentally come into contact with the saw blade.

j) Make sure that the saw blade is mounted in the correct direction of rotation. Do not use grinding discs or wire brushes with the circular table saw. Incorrect assembly of the saw blade or the use of accessories that have not been recommended can result in serious injuries.

Safety instructions for handling saw blades

1. Only use tools which you know how to handle.
2. Pay attention to the maximum speed. The maximum speed stated on the tool being used must not be exceeded. Keep within the speed range if one is specified
3. Note the direction of rotation of the motor and saw blade.
4. Do not use any insertion tools with cracks. Sort out cracked insertion tools. Repairs are not permitted.

kickback.

i) Never saw multiple workpieces stacked on top of each other, or one behind the other. The saw blade could engage in one or more parts and result in kickback.

j) If you wish to restart a saw, the saw blade of which is inserted in a workpiece, centre the saw blade in the sawing gap so that the saw teeth are not hooked in the workpiece. If the saw blade is jammed, it can lift the workpiece and cause kickback when the saw is restarted.

k) Always keep saw blades clean, sharp and sufficiently set. Never use warped saw blades or saw blades with cracked or broken teeth. Sharp and correctly set saw blades minimise jamming, blocking and kickback.

Safety instructions for the operation of circular table saws

a) Switch off the circular table saw and disconnect it from the power supply before removing the table insert, changing the saw blade, implementing settings on the riving knife or the saw blade protective cover, and if the machine is left unattended. Precautionary measures serve to prevent accidents.

b) Never leave the circular table saw running unattended. Switch off the electric tool and do not leave it until it has come to a complete standstill. An unattended running saw poses an uncontrolled risk.

c) Set up the circular table saw in a location that is level and well ventilated, and where it can stand safely and remain balanced. The installation site must provide sufficient space for easily handling the size of your workpieces. Disorganised and unlit working areas, and uneven, slippery floors may lead to accidents.

d) Regularly remove chips and sawdust from beneath the saw table and/or from the dust extraction system. Accumulated sawdust is flammable and can self-ignite.

e) Secure the circular table saw. If a circular table saw is not secured correctly, it can move or topple.

f) Remove the adjustment tools, wood residues, etc. from the circular table saw before switching it on.

Deflections and possible jams could be dangerous.

g) Always use the right size of saw blade and an appropriate location hole (e.g. diamond-shaped or round). Saw blades that do not fit with the mounting parts of the saw will run out-of-centre and result in a loss of control.

h) Never use damaged or incorrect saw blade mounting

- Electrical hazard if improper electrical connection cables are used.
- In addition, concealed residual risks may be present in spite of all the precautions that have been taken.
- Residual risks can be minimised by observing the „Safety instructions“ and „Use in accordance with the designated purpose“, as well as the operating instructions.
- Do not put any unnecessary stresses on the machine: excessive pressure during sawing will quickly damage the saw blade. This may result in a reduction in the performance of the machine, as well as a reduction in the

Assembly

Important. Pull out the power plug before carrying out any maintenance, resetting or assembly work on the circular saw!

Place all parts supplied on a flat surface. Grouping equal parts.

Note: If compounds with a bolt (round head / or hexagon), hex nuts and washers are backed up, the washer must be fitted under the nut.

Insert screws each from outside to inside. Secure

5. Clean grease, oil and water off of the clamping surfaces.

6. Do not use any loose reducing rings or bushes to reduce holes on circular saw blades.

7. Make sure that fixed reducer rings for securing the insertion tool have the same diameter and have at least 1/3 of the cutting diameter.

8. Make sure that fixed reducer rings are parallel to each other.

9. Handle the tools used with care. It is best to store these in their original packaging or special containers. Always wear protective gloves to improve your grip and further reduce the risk of injury.

10. Before using any of the tools, ensure that all protective devices are correctly attached.

11. Before use, ensure that all of the tools used by you full the technical requirements of this power tool and are properly attached.

12. The saw blade supplied should only be used for sawing wood and never for working metal.

13. Use the saw blade intended for the material to be processed.

14. Use only a saw blade with a diameter that matches the specifications on the saw.

15. Use only saw blades that are marked with an equal or higher rotational speed than that marked on the power tool.

16. Use only saw blades recommended by the manufacturer which conform to EN 847-1, if intended for cutting wood or similar materials.

17. Wear suitable personal protective equipment, such as:– hearing protection; – protective gloves when handling saw blades.

18. Use only saw blades recommended by the manufacturer which conform to EN 847-1. Warning! When changing the saw blade, make sure that the cutting width is not smaller and the thickness of the saw blade is not greater than the thickness of the splitter.

19. When sawing wood and plastics, avoid overheating the saw teeth. Reduce the feed speed to avoid the plastic melting.

Residual Risks

This power tool has been constructed in accordance with the latest technology and the generally recognised safety regulations. Nevertheless, it is possible that individual residual risks may occur during operation.

cutting accuracy.

- Avoid switching the machine on by accident: when inserting the plug into the socket, the power button must not be pressed.
- Use the tool which is recommended in this manual. This will ensure the optimal performance of your saw.
- Keep your hands away from the working area when the machine is in operation.
- Before you carry out any adjustments or servicing work, turn the device off and remove the mains plug.

2. Unfasten the bolt (23) from the bench insert (2) using a Phillips screwdriver, and remove bench insert (22) (fig.8).

3. The distance between the saw blade (3) and the riving knife (6) must be max. 5 mm. (Fig. 9)

4. Loosen the mounting bolt (24) in order to pull out the splitting wedge (6) until the right distance is adjusted (fig. 10).

5. Tighten the mounting screw (24) again and mount the bench insert (2).

connections with nuts on the inside.

Note: Tighten the nuts and bolts during assembly only to the extent that they can not fall down.

If you tighten the nuts and bolts prior to final assembly, final assembly can not be performed.

Mounting the bench extension (fig. 5)

1. Turn the saw and place it on the floor with the bench facing down.
2. Align the bench extension (8) flush with the saw bench (1).
3. Push table extension (8) onto the sawing table (1) using the hex bolts (19) and cross member (21c). Repeat for the opposite side.
4. Screw the support struts (21a, 21b) to the table extensions (8) with the hex bolts (19) and cross member (21c).
5. Subsequently, tighten all screws.

Mounting rack (figs. 6-7)

1. Screw the four support legs (16) together with the support struts (21a, 21b) onto the saw with the hex bolts (19) (fig. 6). For this use the saw blade key (21a), part of the delivery contents (fig. 6).
2. Now place the rubber feet (16a) onto the support legs (16) (fig. 6.1).
3. Now, screw the long centre brace (17) and the short centre brace (18) onto the legs (16) using the hexagon head bolts (19) and the hexagon head nuts (20). **Make sure that the same braces face each other. The long centre braces (17 - marked „B“) must be mounted parallel to the operator's side of the saw. (Fig. 7).**
4. Using two hex bolts (19) on each, loosely secure hex nuts (20) at the drill holes of the rear support legs of the support frame (16b) (fig. 7.1).

Attention!

Both support frames must be fastened to the back of the machine!

5. Then, tighten all the nuts and bolts of the underframe.

Setting / mounting the riving knife (figs. 8-10)

The setting Caution! Pull out the main plug!

The setting of the riving knife (6) must be checked prior to commissioning. of the riving knife (6) must be checked prior to commissioning.

1. Set the saw blade (3) to the max. cutting depth, bring it to the 0° position and lock it.

Operation

On/Off switch (Fig. 14)

- The saw can be switched on by pressing the green pushbutton „I“. (11)
- The red pushbutton „0“ (11) has to be pressed to switch off the saw.

Overload switch (10)

The device motor is protected against overload with an overload switch (11a).

In the event of the nominal current being exceeded, the overload switch (11a) switches the device off.

If this happens, proceed as follows:

- Let the device cool down for several minutes.
- Press the overload switch (11a).
- Switch the device on by pressing the green „I“ button.

Cutting depth (Fig. 14)

Turn the round handle (12) to set the blade (3) to the required cutting depth.

Mounting / dismantling the saw blade guard (figs. 11-12)

1. Mount the saw blade guard (4) together with the bolt (25) on top of the riving knife (6), so that the bolt is firmly seated in the slot of the riving knife (6).
2. Do not screw in the bolt (25) too tightly; the saw blade guard (6) must move freely.
3. Plug the suction hose (5) onto the suction adapter (26) and the connecting piece of the saw blade guard (4). Connect a suitable splint collector onto the suction adapter (26).
4. Disassembly is performed in reverse order.

Caution!

The saw blade guard (4) must be lowered onto the workpiece before starting the sawing operation.

Replacing the bench insert (fig. 8)

1. In case of wear or damage, the bench insert (2) must be replaced; otherwise, there is an increased risk of injury.
2. Unfasten the bolt (23) using a Phillips screwdriver.
3. Take out the worn bench insert (2).
4. The installation of the new bench insert is done in reverse order.

Installing / replacing the saw blade (fig. 13)

1. **Caution! Pull out the main plug and wear safety gloves.**
2. Dismount the saw blade guard (4) (see 8.4)
3. Remove the bench insert (2) (see 8.5)
4. Loosen the nut by placing a saw blade spanner (22a) on the nut while holding up another saw blade spanner (22b) on the motor shaft (see fig. 22).
5. **Caution!** Turn the nut in the direction of rotation of the saw blade.
6. Remove the outer flange and remove the old blade inner flange.
7. Clean the saw blade flange thoroughly with a wire brush before mounting the new saw blade.
8. Insert the new saw blade in reverse order and tighten.
Caution! Note the direction of run, the cutting slope of the teeth must be in the direction of run, i.e. facing forward.
9. Remount and adjust the bench insert (2) and saw blade guard (4) (see 8.4 and 8.5)
10. Before you start working again with the saw, check proper functioning of the safety equipment.
11. After fitting, check that the saw blade guard (4) is functioning properly. Lift the saw blade guard and then release it. The saw blade guard should automatically move back to its starting position.

- Select the appropriate scale depending on whether the stop rail (27) is rotated for processing thick or thin material:

High stop rail (thick material):

Low stop rail (thin material):

- Set the rip fence (15) to the desired level in the sight glass and fix it with the eccentric lever for the rip fence (30).
- When mounting or adjusting the rip fence, ensure that the rip fence is aligned parallel to the saw blade.

Transverse stop (fig. 18)

- Push the transverse stop (7) into a groove (31a/31b) of the saw bench.
- Loosen the handle screw (32).
- Turn the cross stop (7) until the desired angle is set. The arrow on the transverse stop is at the set angle.(0°-60°)
- Tighten the knurled screw (32) again.
- The stop bar (34) can be moved on the transverse stop (7). Loosen the nuts (33) and push the stop rail (34) to the desired position. Tighten the nuts (34) again.

Caution!

- Anticlockwise: smaller cutting depth
 - Clockwise: larger cutting depth
- After each new adjustment it is advisable to carry out a trial cut in order to check the set dimensions.

Setting the angle (Fig. 14)

With the table saw you can make diagonal cuts to the left oriented to the stop bar from 0 ° to 45 °.

Check before each cut, that between the stop bar (34), cross-stop (17) and the saw blade (5) a collision is not possible.

- Undo the fixing handle (13).
- Set the desired angle on the scale by pressing and turning the hand wheel (12).
- Lock the fixing handle (13) again in the required angle position.

Working with the rip fence

Setting the stop height (figs. 15-16)

- The stop rail (27) of the rip fence (15) has two guide surfaces with different heights.
- Depending on the thickness of the material to be cut, the stop rail (27) as shown in fig. 16 must be used for thick material (about 25 mm workpiece thickness) and that shown in fig. 15 for thin material (less than 25 mm workpiece thickness).

Turning the stop rail (figs. 15-16)

- Loosen the wing nuts (28) first for rotating the stop rail (27).
- Now, the stop rail (27) can be removed from the guide rail (29) and pushed over it again using the corresponding guide.
- Tighten the wing nuts (28) again.
- The stop rail (27) can be applied to the left or right of the guide rail (29) as needed. To this end, only install the bolts from the other side of the guide rail (29).

Setting the cutting width (fig. 17)

- The rip fence (15) must be used for longitudinal cutting of wood parts.
- The rip fence (15) should be mounted on the right side of the saw blade (3).
- Set the rip fence (15) on top of the guide rail for rip fence (14).
- On the guide rail for rip fence (14), there are 2 scales which indicate the distance between the rip fence (15) and the saw blade (3).

supplied with the saw! Replace a worn or damaged push stick immediately.

- Adjust the parallel stop to the width of workpiece you require. (see 9.4)
- Feed in the workpiece with two hands. Always use the push stick (9) in the area of the saw blade.
- Always push the workpiece through to the end of the splitter.

Caution! With short workpieces, use the push stick from the beginning.

Making angular cuts (Fig. 21)

Angular cuts must always be made using the parallel stop (15).

- Set the blade to the desired angle. (See 9.3)
- Set the parallel stop (15) in accordance with the workpiece width and height (see 9.4)
- Carry out the cut in accordance with the workpiece width (see 10.1).

Making cross cuts (Fig. 22)

- Do not push the stop rail (34) too far towards the saw blade.
- The distance between the stop rail (34) and saw blade (3) should be about 2 cm.

Operation

Working instructions

After each new adjustment it is advisable to carry out a trial cut in order to check the set dimensions. After switching on the saw, wait for the blade to reach its maximum speed of rotation before commencing with the cut.

Secure long workpieces against falling off at the end of the cut (e.g. with a roller stand etc.)

Take extra care when starting the cut!

Never use the equipment without the suction function.

Regularly check and clean the suction channels.

Suitability of the saw blades:

- 24 teeth: soft materials, large chip depth, coarse cut profile
- 48 teeth: hard materials, small chip depth, fine cut profile

Making longitudinal cuts (Figure 19)

Longitudinal cutting (also known as slitting) is when you use the saw to cut along the grain of the wood.

Press one edge of the workpiece against the parallel stop (15) while the flat side lies on the saw table (1). The blade guard (4) must always be lowered over the workpiece.

When you make a longitudinal cut, never adopt a working position that is in line with the cutting direction.

- Set the parallel stop (15) in accordance with the workpiece height and the desired width. (See 9.4)
- Switch on the saw.
- Place your hands (with fingers closed) flat on the workpiece and push the workpiece along the parallel stop (15) and into the blade (3).

• Guide at the side with your left or right hand (depending on the position of the parallel stop) only as far as the front edge of the saw blade guard (4).

• Always push the workpiece through to the end of the splitter (6).

• The offcut piece remains on the saw table (1) until the blade (3) is back in its position of rest.

• Secure long workpieces against falling off at the end of the cut (e.g. with a roller stand etc.) (e.g. roller table etc.)

Cutting narrow workpieces (Fig. 20)

Be sure to use a push stick (9) when making longitudinal cuts in workpieces smaller than 120 mm in width. A push block is

table and adjust to the required angle. (see 9.5). If you also want to tilt the blade (3), use the groove (31a) which prevents your hand and the cross stop from making contact with the blade guard.

- Use the stop rail.
- Press the workpiece firmly against the cross stop (7).
- Switch on the saw.
- Push the cross stop (7) and the workpiece toward the blade in order to make the cut.
- Important:

Always hold the guided part of the workpiece. Never hold the part which is to be cut off.

• Push the cross stop (7) forward until the workpiece is cut all the way through.

• Switch off the saw again. Do not remove the offcut until the blade has stopped rotating.

Cutting particle boards

To prevent the cutting edges from cracking when working with particle boards, you should not set the saw blade (3) more than 5mm greater than the thickness of the workpiece (also see 9.2).

- Slide the cross stop (7) into one of the grooves (31a/b) in the

TRANSPORT

1. Turn off the power tool before any transport and disconnect it from the power supply.
2. Apply the power tool at least with two people, do not touch the table extensions.
3. Protect the power tool from knocks, bumps and strong vibrations, such as during transport in vehicles.
4. Secure the power tool against overturning and sliding.
5. Never use the safety devices for handling or transporting purposes.

MAINTENANCE



Make sure that the machine is not live when carrying out maintenance work on the motor. Regularly clean the machine housing with a soft cloth, preferably after each use. Keep the ventilation slots free from dust and dirt. If the dirt does not come off use a soft cloth moistened with soapy water. Never use solvents such as petrol, alcohol, ammonia water, etc. These solvents may damage the plastic parts.

The machine requires no additional lubrication.

If a fault occur, e.g. after wear of a part, please contact your local dealer's service.

ENVIRONMENT PROTECTION

In order to prevent the machine from damage during transport, it is delivered in a sturdy packaging. Most of the packaging materials can be recycled. Take these materials to the appropriate recycling locations. Take your unwanted machines to your local dealer. Here they will be disposed of in an environmentally safe way.



Discarded electric appliances are recyclable and should not be discarded in the domestic waste! Please actively support us in conserving resources and protecting the environment by returning this appliance to the collection centres (if available).

DECLARATION OF CONFORMITY

We declare under our sole responsibility that this product is in conformity with the following standards or standardized documents: EN62841-1:2015, EN62841-3-1:2014/A11:2017, EN55014-1:2006/A2:2011; EN55014-1:2017; EN55014-2:1997/A2:2008, EN55014-2:2015; EN61000-3-2:2014, EN61000-3-11:2000 ; in accordance with the regulations 2006/42/EEC, 2014/30/EEC.

NOISE/VIBRATION Measured in accordance with EN62841 the sound pressure level of this tool is <94 dB(A) and the sound power level is <107dB(A) (standard deviation: 3 dB).

Exploded view for TS-2000A

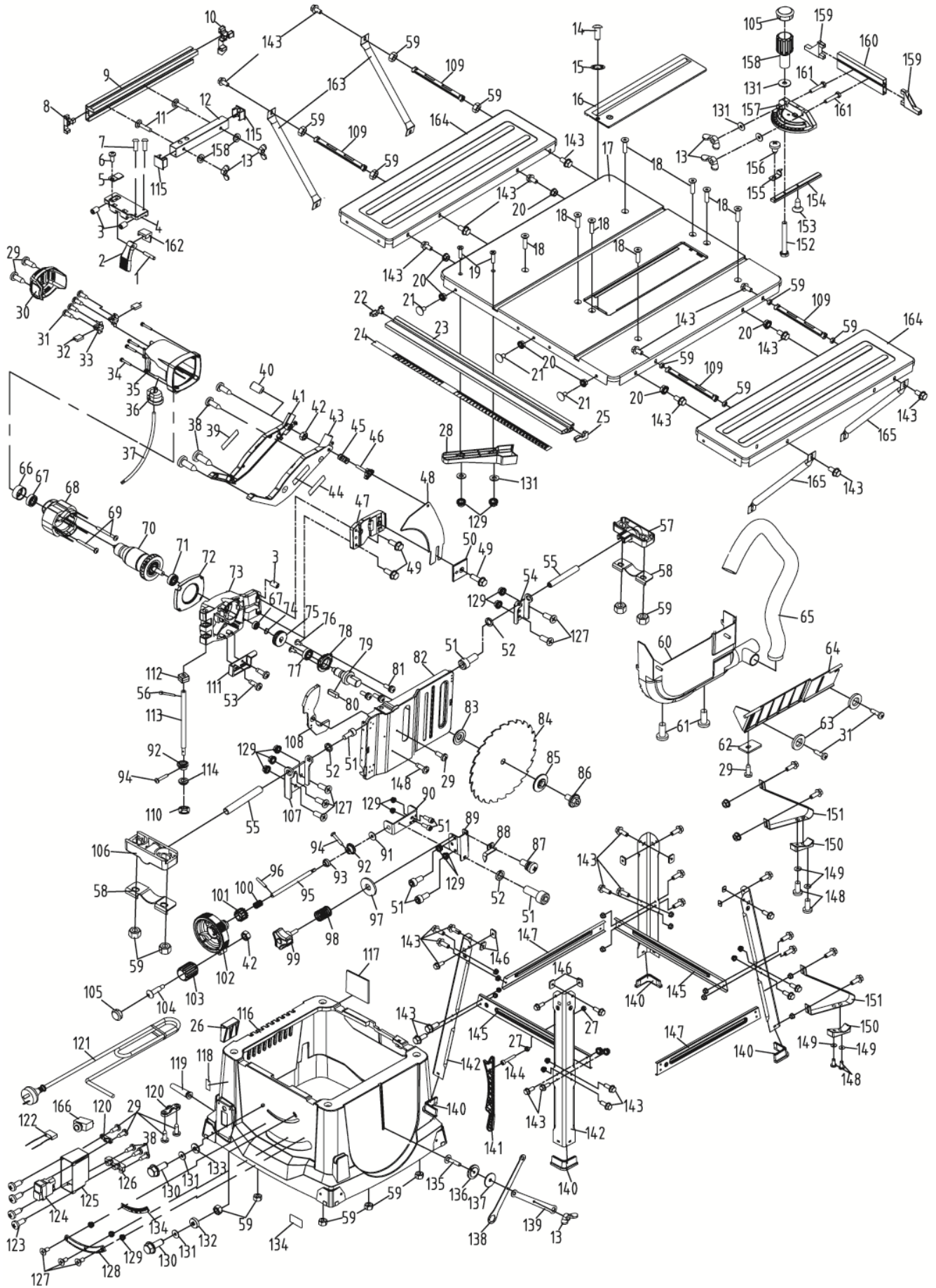

Spare parts for TS-2000A

Item no	Description	Q'TY	Item No.	Description	Q'TY
1	Pin	1	84	Blade	1
2	eccentric lever	1	85	Outter blade flange	1
3	Set screws	3	86	Hex bolt	1
4	parallel stop	1	87	Cross head assembly	3
5	Rip fence indicator	1	88	bevel indicator	1
6	Cross head screws	1	89	mount plate	1
7	Screws	2	90	Bracket - driving rod	1
8	End cap	1	91	Washer	1
9	Stop rail	1	92	Bevel gear	2
10	End cap	1	93	Bushing - driving rod	1
11	Carriage bolt	2	94	self tapping screws	2
12	parallel stop	1	95	actuating arm	1
13	wing nut	5	96	Spring pin	1
14	Cross head screws	1	97	Washer	1
15	nut	1	98	Spring	1
16	Table insert	1	99	Bevle lock knob	1
17	Table	1	100	Spring	1
18	Screw	8	101	bevel gear wheel	1
19	Screw	2	102	Bevel crank wheel	1
20	Hex nut	31	103	Knob	1
21	Carriage bolt	3	104	Screws	1
22	Left End cap	1	105	End cap	2
23	Left guide rail	1	106	Front Bevel sharft support	1
24	Left Scale	1	107	Front mount plate	1
25	Right End cap	1	108	Blade guard	1
26	Push sticker holder	1	109	extension table support rod	4
27	Hex nut	2	110	Lock nut	1
28	Table support block	1	111	Lower blade guard	1
29	self tapping screws	8	112	Double nut	1
30	motor end cap	1	113	Threaded rod	1
31	self tapping screws	6	114	Washer	1
32	Carbor brush	2	115	End cap	2
33	brush holder	2	116	Main casing	1
34	Cross head screws	4	117	Data label	1
35	Motor house	1	118	Safe waring label	1
36	Strain relief	1	119	Cord Protector	1
37	motor connect line	1	120	Cable clamp	1
38	self tapping screws	7	121	Power cord	1
39	Left label	1	122	Capacitor	1
40	Set screws	1	123	self tapping screws	4
41	Left blade guard	1	124	Switch	1
42	Lock nut	2	125	Switch box	1
43	Right blade guard	1	126	Switch box cover	1
44	Right label	1	127	Screws	8
45	Spring	1	128	Gear rack	1
46	Knob	1	129	Hex nut	14
47	Riving knife bracket	1	130	Hex screws	2
48	Riving knife	1	131	Washer	9
49	Hex screws	3	132	45° Bush	1
50	Riving knife clamp	1	133	90° Bush	1
51	Socket screws	7	134	Logo	1

52	Spring washer	4		135	Carriage bolt	1
53	Screws	2		136	Threaded spacer	1
54	Rear mount plate	1		137	Washer	1
55	Pin	2		138	Blade Spanner A	1
56	C-ring	2		139	Blade Spanner B	1
57	Rear Bevel shaft support	1		140	Rubber foot	4
58	Locking plate	2		141	Pusch sticker	1
59	Hex nut	16		142	Leg A	4
60	Dust cover	1		143	Hex screws	44
61	Cross head screws	2		144	Socket screws	1
62	Plate	1		145	Beam B	2
63	Washer	2		146	Square nut	8
64	Blade guard plate	1		147	Beam C	2
65	Extraction hose	1		148	Cross head screws	5
66	bearing sleeve	1		149	Washer	4
67	Bearing	2		150	Stability Support foot	2
68	Motor housing field assembly	1		151	Stability Support	2
69	self tapping screws	2		152	Hex bolt	1
70	Armature assembly	1		153	self tapping screws	1
71	Bearing	1		154	Rod - miter gauge	1
72	baffle	1		155	Miter gauge indicator	1
73	Gear housing	1		156	self tapping screws	2
74	C-ring	2		157	Miter gauge	1
75	Gear	1		158	Knob	1
76	Screw	2		159	End cap	2
77	Bearing	1		160	Miter gauge stop rail	1
78	Bearing cover plate	1		161	Carriage bolt	2
79	Arbor	1		162	Lock plate	1
80	Flat key	1		163	Left table support bar	2
81	Cross head assembly	3		164	Left extension table	2
82	Motor bracket	1		165	Right Table support bar	2
83	Inner blade flange	1		166	Over-load switch	1