

WORCRAFT
PROFESSIONAL

DS08-180

SK Brúška na sadrokartón

CZ Bruska na sádrokarton

HU Gipszkarton csiszoló

RO Mașină de șlefuit pereți

EN Drywall sander



-
- Návod na pouzite
 - Návod k pouziti
 - Használati utasítás
 - Instrucțiuni de utilizare
 - Instruction manual
-

ZS180-EL



2



3





BRÚSKA NA SADROKARTÓN**POUŽITIE:**

Brúska na sadrokartón je určená na suché brúsenie sadrokartónových stien a stropov, odstraňovanie vrstiev farby, lepidla a uvoľnenej sadry. Brúskou na sadrokartón nikdy nebrúste materiály, ktoré obsahujú azbest.

Zariadenie používajte iba na predpísané účely. Akékoľvek iné použitie je považované za prípad nesprávneho použitia. Používateľ/obsluha a nie výrobca nesie zodpovednosť za akékoľvek poškodenie, alebo zranenia spôsobené týmto nesprávaným používaním. Majte na pamäti, že toto zariadenie nebolo navrhnuté pre komerčné alebo priemyselné používanie. Záruka nebude platná pokiaľ bude zariadenie používané na komerčné, priemyselné alebo podobné účely.

TECHNICKÉ PARAMETRE:

NAPĀTIE/FREKVENCIA	230 V/ 50 Hz
VÝKON	800 W
OTĀČKY BEZ ZĀŽAŽE	1200- 2300 / min
PRIEMER BRÚSENIA	180 mm
PRIEMER VÝSEKU	190 mm
PRIEMER ODSĀVACEJ TRUBICE	32 mm

- zberné vrecúško na prach
- 2 ks popruhy
- 7 W LED osvetlenie





ČASTI VÝROBKU:





1	Brúsny papier	2	Imbusový kľúč
3	Zberne vrecúško na prach	4	Regulátor otáčok
5	Uzamykacie tlačidlo prepínača	6	Rukoväť
7	Bočná rukoväť	8	Kábel
9	Odsávací hadica	10	Regulátor sacieho výkonu
11	Prepínač	12	LED prepínač
13	LED osvetlenie		

PRÍSLUŠENSTVO V BALENÍ:

- 1 ks uhlíky
- 1 ks zberné vrecúško
- 1 ks prídavná rukoväť
- 1 ks imbusový kľúč
- 2 ks adaptér na pripojenie vysávača
- 2 m odsávací hadica
- 2 ks výsek P150, P180 a P240

VYSVETLIVKY SYMBOLOV:

	Pozor!		Pri vykonávaní opráv stroj nesmie byť zapojený do elektrickej zásuvky.
	Prečítajte si a dodržujte pokyny uvedené v návode na použitie.		Používajte ochranné pracovné okuliare.

	Noste ochranné pracovné rukavice		Noste ochrannú dýchaciu masku
	Nevyhadzujte do bežného domového odpadu. Namiesto toho, ekologicky prijateľnou cestou sa obráťte na recyklačné strediská. Prosím venujte starostlivosť ochrane životného prostredia.		Ochrana dvojitou izoláciou II. Nie je potrebné uzemnenie. Recyklovateľný

VŠEOBECNÉ BEZPEČNOSTNÉ POKYNY:

Prečítajte si bezpečnostné upozornenia, inštrukcie, vyobrazenia a technické údaje poskytované s týmto elektrickým náradím. Porušenie dodržiavania všetkých inštrukcií uvedených ďalej v texte môže mať za následok úraz elektrickým prúdom, požiar a/alebo ťažké ublíženie na zdraví.

1) BEZPEČNOSŤ PRACOVNÉHO PROSTREDIA:

- Pracovisko je potrebné udržiavať v čistote a dobre osvetlené. Neporiadok a tmavé priestory bývajú príčinou nehôd.
- Nepoužívajte elektrické náradie v prostredí, kde hrozí nebezpečenstvo výbuchu, kde sa vyskytujú horľavé kvapaliny, plyny alebo prach. V elektrickom náradí vznikajú iskry, ktoré môžu zapáliť prach alebo výpary.
- Pri používaní elektrického náradia zabráňte v prístupe deťom a ďalším osobám. Ak budete rušení, môžete stratiť kontrolu nad vykonávanou činnosťou.

2) ELEKTRICKÁ BEZPEČNOSŤ:

- Vidlica napájacieho kábla elektrického náradia musí zodpovedať sieťovej zásuvke. Nikdy akýmkoľvek spôsobom neupravujte el. prívodný kábel. Náradie, ktoré má na vidlici prívodnej šnúry ochranný kolík, nikdy nepripájajte rozdvojkami alebo inými adaptérmí. Nepoškodené vidlice a zodpovedajúce zásuvky znížia nebezpečenstvo úrazu elektrickým prúdom. Poškodené alebo zamotané prívodné káble zvyšujú nebezpečenstvo úrazu elektrickým prúdom. Ak sa sieťová šnúra poškodí, musí sa nahradiť osobitou sieťovou šnúrou, ktorú možno dostať u výrobcu alebo jeho obchodného zástupcu.
- Obsluha sa nesmie telom dotýkať uzemnených predmetov, ako je napr. potrubie, teleso ústredného vykurovania, sporáky a chladničky. Nebezpečenstvo úrazu elektrickým prúdom je väčšie, ak je vaše telo spojené so zemou.
- Nevystavujte elektrické náradie dažďu, vlhku alebo vode. Elektrického náradia sa nikdy nedotýkajte mokrými rukami. Elektrické náradie nikdy neumývajte pod tečúcou vodou ani ho neponárajte do vody.
- Kábel sa nesmie nadmerne zaťažovať. Kábel nikdy nepoužívajte na prenášanie, ťahanie alebo vyťahovanie vidlice elektrického náradia. Kábel nesmie byť vystavený pôsobeniu tepla, oleja, ostrých hrán alebo pohyblivých dielov. Poškodené alebo zapletené káble zvyšujú riziko úrazu elektrickým prúdom.
- Nikdy nepracujte s náradím, ktoré má poškodený el. kábel príp. vidlicu, alebo spadlo na zem a je akýmkoľvek spôsobom poškodené.
- Pri používaní elektrického náradia vo vonkajšom prostredí používajte predlžovací kábel vhodný na vonkajšie použitie. Používanie šnúry vhodnej na vonkajšie použitie znižuje riziko úrazu elektrickým prúdom
- Ak používate elektrické náradie vo vlhkých priestoroch, používajte napájanie chránené prúdovým chráničom (RCD). Používanie RCD obmedzuje nebezpečenstvo úrazu elektrickým prúdom. Pojem „prúdový chránič (RCD)“ môže byť nahradený pojmom „hlavný istič obvodu (GFCI)“ alebo „istič unikajúceho prúdu (ELCB)“.
- Držte el. ručné náradie výlučne za izolované plochy určené na uchopenie, pretože pri prevádzke môže dôjsť ku kontaktu rezacieho či vŕtacieho príslušenstva so skrytým vodičom alebo vlastnou šnúrou.

3) BEZPEČNOSŤ OSÔB:

- Pri používaní elektrického náradia buďte pozorní a ostražití, venujte maximálnu pozornosť činnosti, ktorú práve prevádzate. Sústreďte sa na prácu. Nepracujte s elektrickým náradím ak ste unavení, alebo ste pod vplyvom drog, alkoholu alebo liekov. Aj chvíľková nepozornosť pri používaní elektrického náradia môže viesť k vážnemu poraneniu osôb. Pri práci s el. náradím nejedzte, nepite a nefajčite.
- Používajte ochranné pomôcky. Vždy používajte ochranu očí. Používajte ochranné prostriedky odpovedajúce

druhu práce, ktorú prevádzate. Ochranné pomôcky ako napr. respirátor, bezpečnostná obuv s protišmykovou úpravou, pokrývka hlavy alebo ochrana sluchu, používané v súlade s podmienkami práce, znižujú riziko poranenia osôb.

- Vyvarujte sa neúmyselnému zapnutiu el. náradia. Neprenášajte el. náradie, ktoré je pripojené k elektrickej sieti, s prstom na vypínači alebo na spúšti. Pred pripojením k elektrickému napätiu sa uistite, či vypínač alebo spúšť sú v polohe „vypnuté“. Prenášanie el. náradia s prstom na vypínači alebo pripájanie vidlice el. náradia do zásuvky zo zapnutým vypínačom môže byť príčinou vážnych úrazov.

- Pred zapnutím el. náradia odstráňte všetky nastavovacie kľúče a nástroje. Nastavovací kľúč alebo nástroj, ktorý zostane pripevnený k otáčajúcej sa časti elektrického náradia môže byť príčinou poranenia osôb.

- Vždy udržiujte stabilný postoj a rovnováhu. Pracujte len tam, kam bezpečne dosiahnete. Nikdy nepreceňujte vlastnú silu. Nepoužívajte elektrické náradie, ak ste unavení.

- Obliekajte sa vhodným spôsobom. Používajte pracovné oblečenie. Nenoste voľné oblečenie ani šperky. Dbajte na to, aby sa vaše vlasy, oblečenie, rukavice alebo iná časť Vášho tela nedostala do prílišnej blízkosti rotujúcich alebo rozpálených časti el. náradia.

- Pripojte el. náradie k odsávaniu prachu. Ak má el. náradie možnosť pripojenia zariadenia na zachytávanie alebo odsávanie prachu, uistite sa, že došlo k jeho riadnemu pripojeniu a používaniu. Použitie takýchto zariadení môže obmedziť nebezpečenstvo vznikajúce prachom.

- Pevne upevnite obrobok. Použite stolársku svorku alebo zverák pre upevnenie obrobku, ktorý budete obrábať.

- Nepoužívajte akékoľvek náradie ak ste pod vplyvom alkoholu, drog, liekov alebo iných omamných či návykových látok.

- Toto zariadenie nie je určené na použitie osobami (vrátane detí) so zníženými fyzickými, zmyslovými alebo mentálnymi schopnosťami alebo s nedostatkom skúseností a znalostí, pokiaľ nie sú pod dozorom alebo nedostali pokyny ohľadom použitia zariadenia od osoby zodpovednej za ich bezpečnosť. Deti musia byť pod dozorom, aby ste sa uistili, že sa nehrajú so zariadením.

4) POUŽÍVANIE A ÚDRŽBA ELEKTRICKÉHO NÁRADIA:

- El. náradie vždy odpojte od el. siete v prípade akéhokoľvek problému pri práci, pred každým čistením alebo údržbou, pri každom presune a pri ukončení činnosti! Nikdy nepracujte s el. náradím, ak je akýmkoľvek spôsobom poškodené.

- Ak začne náradie vydávať abnormálny zvuk alebo zápach, okamžite ukončíte prácu.

- Elektrické náradie nepreťažujte. Elektrické náradie bude pracovať lepšie a bezpečnejšie, ak s ním budete pracovať v otáčkach, pre ktoré bolo navrhnuté. Používajte správne náradie, ktoré je určené pre danú činnosť. Vhodné náradie bude dobre a bezpečne vykonávať prácu, pre ktorú bolo vyrobené.

- Nepoužívajte elektrické náradie, ktoré nemožno bezpečne zapnúť a vypnúť ovládacím vypínačom. Používanie takého náradia je nebezpečné. Poškodený vypínač musí byť opravený certifikovaným servisom.

- Odpojte náradie od elektrickej siete predtým, než začnete prevádzať jeho nastavenie, výmenu príslušenstva alebo údržbu. Toto opatrenie obmedzí nebezpečenstvo náhodného spustenia.

- Nepoužívané elektrické náradie uschovajte tak, aby bolo mimo dosahu detí a nepovolaných osôb. Elektrické náradie v rukách neskúsených užívateľov môže byť nebezpečné. Elektrické náradie skladujte na suchom a bezpečnom mieste.

- Starostlivo udržiujte elektrické náradie v dobrom stave. Pravidelne kontrolujte nastavenie pohybujúcich sa častí a ich pohyblivosť. Kontrolujte či nedošlo k poškodeniu ochranných krytov alebo iných častí, ktoré môžu ohroziť bezpečnú funkciu elektrického náradia. Ak je náradie poškodené, pred ďalším použitím zaistite jeho opravu. Mnoho úrazov je spôsobené nesprávnou údržbou elektrického náradia.

- Rezacie nástroje udržiujte ostré a čisté. Správne udržiované a naostrené nástroje uľahčujú prácu, obmedzujú nebezpečenstvo úrazu a práca s nimi sa lepšie kontroluje. Použitie iného príslušenstva než toho, ktoré je uvedené v návode na obsluhu alebo doporučené dovozcom môže spôsobiť poškodenie náradia a byť príčinou úrazu.

- Elektrické náradie, príslušenstvo, pracovné nástroje atď. používajte v súlade s týmito pokynmi a takým spôsobom, ktorý je predpísaný pre konkrétne elektrické náradie a to s ohľadom na dané podmienky práce a druh prevádzanej práce. Používanie náradia na iné účely, než pre aké je určené, môže viesť k nebezpečným

situáciám.

5) SERVIS:

- Servis elektrického náradia zverte kvalifikovanému opravárovi. Môžu sa používať iba rovnaké náhradné diely. Zaručíte tak, že bude zachovaná bezpečnosť elektrického náradia.

BEZPEČNOSTNÉ POKYNY PRE BRÚSKY NA SADROKARTÓN:

1) SPOLOČNÉ BEZPEČNOSTNÉ POKYNY PRE BRÚSENIE BRÚSNYM PAPIEROM:

- Toto ručné elektrické náradie sa používa ako brúska na brúsenie povrchov brúsnym papierom. Rešpektujte všetky výstražné upozornenia, pokyny, obrázky a údaje, ktoré sú súčasťou balenia tohto ručného elektrického náradia. Nedodržanie pokynov môže mať za následok zásah elektrickým prúdom, vznik požiaru a/alebo vážne poranenie.

- Toto elektrické náradie nie je určené na brúsenie, čistenie drôtenou kefou, leštenie ani rezanie. Vykonávanie činností, na ktoré toto elektrické náradie nie je určené, môže predstavovať nebezpečenstvo a spôsobiť zranenie.

- Nepoužívajte žiadne príslušenstvo, ktoré nebolo odporúčané výrobcom špeciálne pre toto náradie. Ak aj existuje možnosť upevnenia neautorizovaného príslušenstva na toto ručné elektrické náradie, výrobca negarantuje jeho bezpečné používanie.

- Prípustný počet otáčok pracovného nástroja musí byť minimálne taký vysoký ako maximálny počet otáčok uvedený na ručnom elektrickom náradí. Príslušenstvo, ktoré sa otáča rýchlejšie, by sa mohlo zničiť.

- Vonkajší priemer a hrúbka pracovného nástroja musia zodpovedať rozmerovým údajom uvedeným na ručnom elektrickom náradí. Nesprávne dimenzované pracovné nástroje môžu byť nedostatočne odclonené a kontrolované.

- Pracovné nástroje, ktoré sú vybavené vložkou so závitom, musia presne pasovať na závit brúsneho vretena. Pri takých pracovných nástrojoch, ktoré sa montujú pomocou príruby, treba priemer otvoru pracovného nástroja prispôbiť upínaciemu priemeru príruby. Pracovné nástroje, ktoré nie sú presne upevnené do upínacieho mechanizmu ručného elektrického náradia, sa otáčajú nerovnomerne a intenzívne vibrujú, čo môže mať za následok stratu kontroly nad ručným elektrickým náradím.

- Nepoužívajte poškodené pracovné nástroje. Pred každým použitím tohto ručného elektrického náradia skontrolujte, či nie sú pracovné nástroje, ako napr. brúsne kotúče, vyštrbené alebo vylomené, či nemajú brúsne taniere vylomené miesta, trhliny alebo miesta intenzívneho potrebovania, či nie sú na drôtených kefách uvoľnené alebo polámané drôty. Ak ručné elektrické náradie alebo pracovný nástroj spadli na zem, prekontrolujte, či nie sú poškodené, alebo použite nepoškodený pracovný nástroj. **Ak** ste prekontrolovali a upli pracovný nástroj, zabezpečte, aby ste neboli v rovine rotujúceho nástroja, ani sa tam nenachádzali žiadne iné osoby, ktoré sú v blízkosti Vášho pracoviska, a nechajte ručné elektrické náradie bežať jednu minútu na maximálne obrátky. Poškodené pracovné nástroje sa obyčajne za tento čas testovania zlomia.

- Používajte osobné ochranné prostriedky. Podľa druhu použitia náradia používajte ochranný štít na celú tvár, štít na oči alebo ochranné okuliare. Ak si to podmienky vyžadujú, tak používajte ochrannú dýchaciu masku, chrániče sluchu, pracovné rukavice alebo špeciálnu zásteru, ktorá zadrží odletujúce drobné čiastočky brusiva a obrábaného materiálu. Predovšetkým oči treba chrániť pred odletujúcimi cudzími telieskami, ktoré vznikajú pri používaní náradia. Ochrana proti prachu alebo ochranná dýchacia maska musia odfiltrovať prachu, ktorý vzniká pri použití náradia. Ak je človek dlhšiu dobu vystavený hlasnému hluku, môže utrpieť stratu sluchu.

- Zabezpečte, aby sa iné osoby nachádzali v bezpečnej vzdialenosti od Vášho pracoviska. Každá osoba, ktorá vstúpi do pracovného dosahu náradia, musí byť vybavená osobnými ochrannými pomôckami. Úlomky obrobku alebo zlomený pracovný nástroj môžu odletieť a spôsobiť poranenie osôb aj mimo priameho pracoviska.

- Elektrické náradie uchopte len za izolované plochy rúk, ak vykonávate takú prácu, pri ktorej by mohli použitý pracovný nástroj natrafiť na skryté elektrické vedenia alebo zasiahnuť vlastnú prívodnú šnúru náradia. Kontakt s elektrickým vedením, ktoré je pod napätím, môže dostať pod napätie aj kovové súčiastky náradia a spôsobiť zásah elektrickým prúdom.

- Zabezpečte, aby sa prívodná šnúra nenachádzala v blízkosti rotujúcich pracovných nástrojov náradia.

Ak stratíte kontrolu nad ručným elektrickým náradím, môže sa prerušiť alebo zachytiť prívodná šnúra a Vaša

ruka a predlaktie sa môžu dostať do rotujúceho pracovného nástroja.

- Nikdy neodkladajte ručné elektrické náradie skôr ako sa pracovný nástroj úplne zastaví. Rotujúci pracovný nástroj sa môže dostať do kontaktu s odkladacou plochou, následkom čoho by ste mohli stratiť kontrolu nad ručným elektrickým náradím.
- Nikdy nemajte ručné elektrické náradie zapnuté pri prenose na iné miesto. Náhodným kontaktom Vašich vlasov alebo oblečenia s rotujúcim pracovným nástrojom by sa Vám pracovný nástroj mohol zavrtáť do tela.
- Pravidelne čistite vetracie otvory svojho ručného elektrického náradia. Ventilátor motora vŕhne do telesa náradia prach a veľké nahromadenie kovového prachu by mohlo spôsobiť vznik nebezpečného zásahu elektrickým prúdom.
- Nepoužívajte toto ručné elektrické náradie v blízkosti horľavých materiálov. Odletujúce iskry by mohli tieto materiály zapáliť.
- Nepoužívajte žiadne také pracovné nástroje, ktoré potrebujú chladenie kvapalinou. Používanie vody alebo iných chladiacich prostriedkov môže mať za následok zásah elektrickým prúdom.

2) SPÄTNÝ RÁZ A VÝSTRAŽNÉ UPOZORNENIA:

- Spätný ráz je náhlou reakciou náradia na vzpričený, zaseknutý alebo blokujúci pracovný nástroj, napríklad brúsny kotúč, brúsny tanier, drôtenú kefu a pod. Zaseknutie alebo zablokovanie vedie k náhlemu zastaveniu rotujúceho pracovného nástroja. Takýmto spôsobom sa nekontrolované ručné elektrické náradie rozkrúti na zablokovanom mieste proti smeru otáčania pracovného nástroja. Ak sa napríklad brúsny kotúč vzpriechi alebo zablokuje v obrobku, môže sa hrana brúsneho kotúča, ktorá je zapichnutá do obrobku, zachytiť v materiáli a vylomiť z brúsneho taniera alebo spôsobiť spätný ráz náradia. Pohyb brúsneho kotúča je potom smerom k osobe alebo od nej podľa smeru otáčania kotúča na mieste zablokovania. Brúsne kotúče sa v takomto prípade môžu aj rozlomiť. Spätný ráz je následkom nesprávneho a chybného používania ručného elektrického náradia. V nasledujúcom texte uvádzame vhodné preventívnymi opatrenia.
- Ručné elektrické náradie vždy uchopte pevne a svoje telo a ruky držte v takej polohe, aby ste ustáli prípadný spätný ráz náradia. Pri každej práci používajte prídavnú rukoväť, ak ju máte k dispozícii, aby ste mali čo najväčšiu kontrolu nad silami spätného rázu a reakčnými momentmi pri rozbehu náradia. Pomocou vhodných opatrení môže obsluhujúca osoba sily spätného rázu a sily reakčných momentov zvládnuť.
- Nikdy nedávajte ruku do blízkosti rotujúceho pracovného nástroja. Pri spätnom ráze by Vám mohol pracovný nástroj zasiahnuť ruku.
- Nezdržiavajte sa v priestore, do ktorého by sa mohlo ručné elektrické náradie v prípade spätného rázu vymrštiť. Spätný ráz vymrštiť ručné elektrické náradie v smere proti pohybu brúsneho kotúča na mieste blokovania.
- Mimoriadne opatrne pracujte v oblasti rohov, ostrých hrán a pod. Zabráňte zablokovaniu pracovného nástroja v obrobku alebo vymršteniu obrobku proti Vám. Rotujúci pracovný nástroj sa môže zablokovať v rohoch alebo na ostrých hranách, čo spôsobí stratu kontroly nad zariadením alebo spätný ráz.
- Nepoužívajte list na pílenie dreva ani iný ozubený pílový list. Takéto pracovné nástroje často spôsobujú spätný ráz alebo stratu kontroly nad ručným elektrickým náradím.

3) OSOBITNÉ BEZPEČNOSTNÉ PREDPISY PRE BRÚSENIE BRÚSNYM PAPIEROM:

- Nepoužívajte nadrozmerné brúsne listy. Dodržiavajte údaje výrobcu o rozmeroch brúsnych listov. Brúsne listy presahujúce okraj brúsneho taniera môžu spôsobiť poranenie, viesť k zablokovaniu alebo roztrhnutiu brúsnych listov prípadne k spätnému rázu.

VŠEOBECNE:

- Tento nástroj nie je určený na použitie osobami a deťmi, ktoré majú znížené fyzické, zmyslové alebo mentálne schopnosti, alebo majú nedostatok skúseností a vedomostí.
- Dohliadajte na deti aby sa nehrali s pracovným nástrojom.
- Tento nástroj nie je vhodný na brúsenie vlhkého povrchu.
- Pri nastavovaní alebo výmene príslušenstva vždy vytiahnite elektrickú zástrčku zo zásuvky.

PRÍSLUŠENSTVO:

- Bezchybný chod nástroja je zaručený len v prípade použitia správneho príslušenstva.
- Pri montáži/používaní iného príslušenstva ako uvádza výrobca si preštudujte pokyny.

PRED POUŽITÍM:

- Vždy skontrolujte zhodu napájacieho napätia s napätím uvedeným na štítku nástroja.
- Na vyhľadanie skrytých elektrických vedení, plynových a vodovodných potrubí použite vhodné hľadacie prístroje alebo sa spojte s príslušným dodávateľom. Kontakt s elektrickým vedením môže mať za následok vznik požiaru alebo zásah elektrickým prúdom. Poškodenie plynového potrubia môže viesť k výbuchu. Prevrtanie vodovodného potrubia môže spôsobiť škody na majetku respektíve zásah elektrickým prúdom. Neobrábajte materiál, ktorý obsahuje azbest. Azbest sa považuje za rakovinotvorný materiál.
- Prach z náteru obsahujúceho olovo, niektorých druhov dreva, minerálov a kovov môže byť škodlivý. Prach môže spôsobiť alergické reakcie a/alebo respiračné ochorenia obsluhy a okolostojacich osôb. Používajte ochrannú masku tváre a pracujte so zariadením na odsávanie prachu, ak takéto zariadenie môžete pripojiť.
- Určité druhy prachu sú klasifikované ako karcinogénne, napr. dubový a bukový prach, najmä v spojení s prísadami pre úpravu dreva. Používajte ochrannú masku tváre a pracujte so zariadením na odsávanie prachu, ak takéto zariadenie môžete pripojiť.
- Dodržiavajte stanovené nariadenia pre prácu v prašnom prostredí.
- Neupevňujte nástroj do zveráka.
- Používajte úplne odmotanú a bezpečnú predlžovaciu šnúru s kapacitou 16 A.

POČAS PRÁCE:

- Nedotýkajte sa pohyblivého brúsneho papiera.
- Nepoužívajte opotrebované, potrhané alebo silne znečistené brúsne papiere.
- V prípade poškodenia sieťová šnúra alebo jej prerezania počas prevádzky, nedotýkajte sa jej a ihneď ju odpojte z elektrickej siete.
- Nepoužívajte nástroj s poškodenou prívodnou šnúrou. Výmenu šnúry musí vykonať kvalifikovaná osoba.
- V prípade elektrickej alebo mechanickej poruchy okamžite vypnite nástroj a vytiahnite zástrčku zo zásuvky.
- V prípade prerušenia prúdu alebo pri náhodnom odpojení nástroja z elektrickej siete, okamžite vypnite zariadenie, aby ste zabránili jeho náhodnému nekontrolovanému spusteniu.

PO PRÁCI:

- Po vypnutí nástroja nikdy nezastavujte rotáciu príslušenstva priechnou silou proti nemu.

POUŽITIE A MONTÁŽ:

ROZBALENIE:

- Vybalte zariadenie z obalu a uistite sa, či nie je poškodené. V prípade poškodenia zariadenie nepoužívajte a kontaktujte predajcu. Nenechávajte časti obalu v dosahu detí.

MONTÁŽ (OBR. 3):

-  **UPOZORNENIE!** Vždy pred vykonávaním akejkoľvek kontroly, zmeny nastavenia, opravou alebo údržbou zariadenia ho vypnite a vytiahnite zástrčku zo zásuvky.

1. Pripojte k brúske na sadrokartón odsávaciu hadicu.
2. Namontujte prídavnú rukoväť
3. Pripevnite brúsny papier na brúsnu podložku.

VÝMENA BRÚSNEJ PODLOŽKY (OBR. 5):

- Pomocou imbusového kľúča odskrutkujte upevňovacie skrutky.
- Namontujte novú brúsnu podložku a upevnite ju skrutkami.

MONTÁŽ BRÚSNEHO PAPIERA:

 **UPOZORNENIE:** Predtým upevňovaním brúsneho papiera sa uistite, že zariadenie je vypnuté a odpojené z elektrickej zásuvky

Poznámka: Nepoužívajte opotrebované, roztrhnuté alebo zaprášené brúsne papiere. Uistite sa, že pred začatím používania brúsky boli z obrábaného materiálu odstránené všetky nežiaduce predmety napríklad klince alebo skrutky.

1. Odstráňte starý brúsny papier (ak je namontovaný) tak, že ho odlepíte od podložky.
2. Z podložky odstráňte všetok prach a nečistoty.
3. Nastavte otvory brúsneho papiera na otvory v podložke.
4. Namontujte nový brúsny papier tak, že ho pritlačíte na podložku.

Poznámka: Brúsny papier odlepujte pomaly, aby ste nepoškodili suchý zips.

Upozornenie: Pravidelne čistite prach a nečistoty z podložky a nenechávajte brúsny papier úplne opotrebovať. Nedodržanie týchto dvoch preventívnych opatrení môže viesť k poškodeniu suchého zipsu na podložke a brúsny papier nebude možné správne pripevniť.

PRED PRVÝM POUŽITÍM:

- Vždy skontrolujte zhodu napájacieho napätia s napätím uvedeným na štítku nástroja.
- Pozorne si prečítajte návod na použitie.

ZAPNUTIE / VYPNUTIE ZARIADENIA:

- Pre zapnutie zariadenia stlačte prepínač (11) a súčasne stlačte uzamykacie tlačidlo prepínača (5).
- Pre vypnutie prepínača stlačte prepínač (11).

NASTAVITEĽNÁ RÝCHLOSŤ (OBR. 4):

- Pomocou regulátora otáčok je možné nastaviť rýchlosť od 1200 ot/min do 2300 ot/min. Pre zvýšenie rýchlosti otočte regulátor v smere hodinových ručičiek a pre jej zníženie proti smeru hodinových ručičiek.

ZAPNUTIE / VYPNUTIE LED OSVETLENIA (OBR. 6):

- Predtým ako začnete s brúskou na sadrokartón pracovať, zapnite LED osvetlenie prepnutím prepínača LED (12) do polohy „I“.
- Pre vypnutie LED osvetlenia prepnite prepínač LED (12) do polohy „0“.

PRIPOJENIE ZBERNÉHO VRECÚŠKA NA PRACH:

- Zberné vrecúško na prach je pripevnené k odsávacej hadici. Pred začatím práce s brúskou na sadrokartón sa vždy uistite, že zberné vrecúško je prázdne.

NASTAVENIE SACIEHO VÝKONU (OBR. 7):

- Otočením regulátora sacieho výkonu (10) smerom doľava znížite sací výkon a smerom doprava sací výkon zvýšite.

PRACOVNÉ RADY:

- K povrchu spracovávaného materiálu brúsku vždy prikladajte len ak je v prevádzke.
- Pred priložením brúsky k povrchu, ktorý budete brúsiť, povrch skontrolujte a odstráňte nežiaduce predmety (napr. klince), ktoré by mohli spôsobiť poškodenie kotúča, stratu kontroly nad brúskou, či vymrštíť nežiaduci predmet do okolia a zraniť osoby v okolí.
- Brúskou pohybujte za mierneho tlaku po povrchu materiálu, kým nedosiahnete požadovaný výsledok. Na brúsku príliš netlačte, aby nedošlo k preťaženiu, ktoré sa prejaví nižšími otáčkami a „unaveným“ zvukom motora. Vyšší výkon a efektívnosť dosiahnete pri vyšších otáčkach a primeranom tlaku.
- Pre zvýšenie bezpečnosti pri práci vo výškach či počas lezenia po rebríku je možné brúsku prevesiť cez rameno. (obr. 8)

ÚDRŽBA:



Uistite sa, že stroj nie je pod elektrickým napätím pri vykonávaní údržby na motore. Pravidelné čistenie stroja sa vykonáva mäkkou handričkou, najlepšie po každom použití. Udržiavajte vetracie otvory v čistote pred prachom a nečistotami. Ak nečistoty nemožno odstrániť, použite mäkkú handričku navlhčenú v mydlovej vode. Nikdy nepoužívajte rozpúšťadlá, ako je benzín, alkohol, čpavok a pod. Tieto rozpúšťadlá môžu poškodiť plastové časti výrobku. V prípade, ak dôjde k poruche výrobku napríklad opotrebovaním častí, je potrebné kontaktovať miestneho servisného technika

OCHRANA ŽIVOTNÉHO PROSTREDIA:



Aby sa zariadenie nepoškodilo počas prepravy, je dodávané zabalené v pevnom obale. Väčšina z obalových materiálov je recyklovateľná. Tieto materiály odneste do zberne na recykláciu. Vyradené zariadenia odovzdajte na predajni. Predajňa zabezpečí likvidáciu ekologickým spôsobom. Vyradené elektrické spotrebiče sú recyklovateľné a nesmú sa vyhadzovať spolu s domácim odpadom! Prosíme vás, aby ste nám aktívne pomáhali zachovať zdroje a chrániť životné prostredie tak, že tento spotrebič zanesiete do zberného strediska (ak máte túto možnosť).

EU VYHLÁSENIE O ZHODE
EU DECLARATION OF CONFORMITY

vydané/issued by

Výrobca/Producer: Ningbo haq tool Co.,Ltd.
Sídlo/Seated: No. 8 Jinfeng Road, 315400 Yuyao City, Zhejiang Province, P. R. C.

Represented by: SLOVAKIA TREND EXPORT - IMPORT, s.r.o.
Sídlo/Seated: Michalovská 87/1414, Sobrance 07301, Slovensko
IČO/ID Nr: 46512250

vyhlasuje, že následne označené zariadenie na základe svojej koncepcie a konštrukcie, rovnako ako do obehu uvedené vyhotovenie, zodpovedá základným bezpečnostným požiadavkám príslušných legislatívnych predpisov/ hereby declares that this appliance is in compliance with all basic safety requirements of all relevant directives.

Bruska na sadrokarton / Disc type sander, 800W, Ø180, 220-240V, 50Hz, M6 Class II, n:1200-2300/min

Typ/Type: ZS180-EL
Model: DS08-180
Brand: Worcraft

bola navrhnutá a vyrobená v zhode s nasledujúcimi normami / was constructed and produced in compliance with following standards:

EN 55014-2:2015
EN 55014-1:2006/A1:2009+A2:2011
EN61000-3-2:2014
EN61000-3-3:2013
EN 60745-1:2009+A11:2010
EN 60745-2-3:2011+A2: 2013+A11: 2014:+A12:2014+A13:2015
EK9-BE-88:2014

a nasledujúcimi predpismi (všetko v platnom znení)/and all relevant directives (all in compliance):

2014/30/EU EMCD
2006/42/EC MD

Všetky súbory technickej dokumentácie sa nachádzajú k nahliadnutiu na adrese: /All related technical documentation and test report are available for checking at seat of company on following address: Slovakia TREND Export – Import s.r.o, Michalovská 87/1414, 073 01 Sobrance, Slovenská Republika

Last two digits when product has been introduced on market
/ Posledné dve číslice roka, kedy bol výrobok označený značkou

CE: 19

SLOVAKIA TREND EXPORT - IMPORT, s.r.o.
Michalovská 87/1414
073 01 SOB R A N C E
IČO: 46512250
DIČ: 2023403371



Sobrance 6.11.2018

Dátum a miesto vydania vyhlásenia

.....
meno, priezvisko a podpis, pečiatka
Ing. Slavomír Čižmár, obchodný riaditeľ

WORCRAFT

POWER TOOLS

Záručný list / Warranty

Výrobné číslo:	Dátum predaja:	Podpis a pečiatka predajcu:

Meno zákazníka (názov firmy):	Adresa zákazníka (sídlo firmy):

Zákazník svojím podpisom potvrdzuje, že mu bolo zariadenie predvedené a vysvetlené, že bol oboznámený s návodom na obsluhu, nasadením a užívaním stroja a že mu zariadenie bolo vydané kompletne.	Podpis zákazníka:

Záznamy o reklamáciách- záručných opravách

Dátum prijatia reklamácie:	Dátum ukončenia reklamácie:	Evidenčné číslo reklamácie:	Podpis prevedenej záručnej opravy (Záznam o neoprávnenej reklamácie)	Pečiatka servisného technika:

Podmienky záruky

- Dodávateľ poskytuje na tento výrobok záručnú dobu uvedenú v tomto záručnom liste za podmienok dodržania spôsobu používania a skladovania výrobku v súlade s platnými podmienkami a normami, ako i návodom na obsluhu. Záručná doba začína plynúť od dátumu predaja. Záruka na batérie je 12 mesiacov.
- Predĺžená záručná doba 5 rokov sa poskytuje na výrobok za podmienok, že tento výrobok je dodávateľom označený v zozname výrobkov s predĺženou zárukou, konečným zákazníkom je spotrebiteľ a výrobok nebude používaný na komerčné nasadenie. Predĺžená záruka je podmienená pravidelnými servisnými prehliadkami v autorizovaných servisných strediskách dodávateľa.
- Záručná doba sa predlžuje o dobu, počas ktorej bol výrobok v záručnej oprave a je o tom uvedený záznam v zozname o záručných opravách tohto záručného listu. Právo na záručnú opravu si spotrebiteľ môže uplatniť v niektorom autorizovanom servisnom stredisku, podľa priloženého zoznamu „A“ servisných stredísk. Servisné strediská „B“ prevádzajú záručné opravy len na výrobky, ktoré boli predané v ich prevádzkach. Zoznam servisných stredísk je pravidelne aktualizovaný u predajcov a na stránke dovozu: www.strendpro.sk.
- Záručné stredisko je povinné zabezpečiť záručnú opravu v zákonom stanovenej lehote. Zákonom stanovená lehota na vybavenie reklamácie začína plynúť nasledujúcim dňom po dátume prijatia reklamácie v servisnom stredisku.
- Bezplatná záručná oprava nemôže byť uplatňovaná ak ide o poruchy, ktoré boli spôsobené používaním výrobku v rozpore s ustanoveniami uvedenými v návode na obsluhu, nesprávnou manipuláciou, mechanickým poškodením, bežným mechanickým opotrebením dielov spôsobeným prevádzkou stroja, vinou obsluhy, živelnou pohromou, neoprávneným zásahom do výrobku, poruchy zapríčinené použitím nevhodných náhradných dielov, použitím nevhodného paliva, a zrejme preťaženie stroja v dôsledku trvalého prekračovania hornej hranice výkonu. Práce spojené s čistením, základnou údržbou, ošetrovaním alebo nastavením zariadenia, ktoré môže viesť k obsluhu a sú uvedené v návode na obsluhu, nespádajú do rozsahu záruky.
- Za bežné opotrebenie dielov sa považuje hlavne opotrebenie: všetkých rotujúcich a pohyblivých častí, rezných častí a ich krytov, strižných skrutiek a klinov, prevodových a klinových remeňov, reťazových prevodov, trecie plochy brzd a spojok, dezény pneumatík a diely bežnej údržby ako sú: vzduchové, hydraulické a olejové filtre, zapalovacie sviečky, olejové a chladiace náplne.
- Z predĺženej záruky sú vyňaté časti strojov a zariadení, na ktoré ich konkrétny výrobca poskytuje kratšiu záruku ako dodávateľ na samotný výrobok, v ktorom sú namontované. Do tejto kategórie častí patria: akumulátory, žiarovky a podobne.
- Právo uplatniť nároky plynúce zo záruky má vlastník výrobku, pokiaľ tak urobí najneskôr v posledný deň záručnej doby.
- Pri reklamáciách sa postupuje podľa príslušných ustanovení Občianskeho zákonníka a Zákona o ochrane spotrebiteľa.
- Servisné prehliadky, ktoré sú podmienkou predĺženej 5 ročnej záruky, musia byť prevádzané len v autorizovanom servisnom stredisku dodávateľa, v pravidelných intervaloch a obdobie medzi jednotlivými prehliadkami nesmie prekročiť dobu 12 mesiacov. Prvá servisná prehliadka musí byť vykonaná najneskôr do 12 mesiacov od dátumu predaja výrobku. Servisné prehliadky vykonávajú servisné strediská v období posledných troch a prvých dvoch mesiacoch kalendárneho roku. Každá servisná prehliadka musí byť zaznamenaná v tomto záručnom liste s uvedeným dátumom prehliadky, podpisom a pečiatkou servisného strediska. Servisnou prehliadkou sa rozumie kontrola stroja, výmena náplní a filtrov podľa odporúčenia výrobcu, výmena opotrebených a poškodených dielov, ktoré môžu ovplyvniť poškodenie alebo opotrebenie iných dielov a samotné nastavenie stroja. Úkon servisnej prehliadky a použitý materiál sa účtuje podľa platného cenníka servisného strediska.

Pri uplatňovaní reklamácie je reklamujúci povinný predložiť k reklamácií čistý výrobok, doklad o kúpe alebo vyplnený a potvrdený záručný list. V prípade predĺženej záruky, záznamy o servisných prehliadkach a daňové doklady za jednotlivé prehliadky. Pri nesplnení niektorej z podmienok predĺženej záruky uvedenej v tomto záručnom liste, sa na výrobok poskytuje záručná doba 2 roky.

ZÁRUČNÝ A POZÁRUČNÝ SERVIS VYKONÁVA SPLNOMOCNENÝ ZÁSTUPCA VÝROBCU

Splnomocnený zástupca výrobcu: Slovakia Trend Export-Import s.r.o., Michalovská 87/1414, 073 01 Sobrance

Fax: (056) 652-2329 Tel: 0915 392 687 E-mail: servis@slovakia-trend.sk

BRUSKA NA SÁDROKARTON

POUŽITÍ:

Bruska na sádrokarton je určena na suché broušení sádrokartonových stěn a stropů, odstraňování vrstev barvy, lepidla a uvolněné sádry. Bruskou na sádrokarton nikdy nebruste materiály, které obsahují azbest.

Zařízení používejte pouze na předepsané účely. Jakékoliv jiné použití je považováno za případ nesprávného použití. Uživatel / obsluha a ne výrobce nese odpovědnost za jakékoliv poškození nebo zranění způsobené tímto nesprávným používáním. Mějte na paměti, že toto zařízení nebylo navrženo pro komerční nebo průmyslové použití. Záruka nebude platná pokud bude zařízení používáno pro komerční, průmyslové nebo podobné účely.

TECHNICKÉ PARAMETRY:

NAPĚTÍ/FREKVENCE	230 V/ 50 Hz
VÝKON	800 W
OTÁČKY BEZ ZÁTĚŽE	1200- 2300 / min
PRŮMĚR BROUŠENÍ	180 mm
PRŮMĚR VÝSEKY	190 mm
PRŮMĚR VÁKUOVÉ TRUBICE	32 mm

- sběrné sáček na prach
- 2 ks popruhy
- 7 W LED osvětlení





ČÁSTI VÝROBKU:





1	Brúsny papír	2	Imbusový klíč
3	Sáček na prach	4	Regulátor otáček
5	Uzamykací tlačítko přepínače	6	Rukojeť
7	Boční rukojeť	8	Kabel
9	Odsávací hadice	10	Regulátor sacího výkonu
11	Přepínač	12	LED přepínač
13	LED osvětlení		

PŘÍSLUŠENSTVÍ V BALENÍ:

- 1 ks uhlíky
- 1 ks sběrní sáček
- 1 ks přídatná rukojeť
- 1 ks imbusový klíč
- 2 ks adaptér pro připojení vysavače
- 2 m odsávací hadice
- 2 ks výsek P150, P180 a P240

VYSVĚTLIVKY SYMBOLŮ:

	Pozor!		Při provádění oprav stroj nesmí být zapojen do elektrické zásuvky.
	Přečtěte si a dodržujte pokyny uvedené v návodu k použití.		Používejte ochranné pracovní brýle.

	Noste ochranné pracovní rukavice		Noste ochrannou dýchací masku
	Nevyhazujte do běžného domovního odpadu. Namísto toho, ekologicky přijatelnou cestou se obraťte na recyklační střediska. Prosím věnujte péči ochraně životního prostředí.		Ochrana dvojitou izolací II. Není třeba uzemnění. recyklovatelný

OBEČNÉ BEZPEČNOSTNÍ POKYNY:

Přečtěte si bezpečnostní upozornění, instrukce, vyobrazení a technické údaje poskytované s tímto elektrickým nářadím. Porušení dodržování všech instrukcí uvedených níže může mít za následek úraz elektrickým proudem, požár a / nebo těžké ublížení na zdraví.

1) BEZPEČNOST PRACOVNÍHO PROSTŘEDÍ:

- Pracoviště je třeba udržovat v čistotě a dobře osvětlené. Nepořádek a tmavé prostory bývají příčinou nehod.
- Nepoužívejte elektrické nářadí v prostředí, kde hrozí nebezpečí výbuchu, kde se vyskytují hořlavé kapaliny, plyny nebo prach. V elektrickém nářadí vznikají jiskry, které mohou zapálit prach nebo výpary.
- Při používání elektrického nářadí zamezte přístupu dětem a dalším osobám. Pokud budete rušeni, můžete ztratit kontrolu nad prováděnou činností.

2) ELEKTRICKÁ BEZPEČNOST:

- Vidlice napájecího kabelu elektrického nářadí musí odpovídat zásuvkám. Nikdy jakýmkoliv způsobem neupravujte el. přívodní kabel. Nářadí, které má na vidlici přívodní šňůry ochranný kolík, nikdy nepřipojujte rozdvojky nebo jinými adaptéry. Nepoškozené vidlice a odpovídající zásuvky sníží nebezpečí úrazu elektrickým proudem. Poškozené nebo zamotané přívodní kabely zvyšují nebezpečí úrazu elektrickým proudem. Pokud se síťová šňůra poškodí, musí se nahradit osobitou síťovou šňůrou, kterou lze dostat u výrobce nebo jeho obchodního zástupce.
- Obsluha se nesmí tělem dotýkat uzemněných předmětů, jako je např. potrubí, těleso ústředního vytápění, sporáky a chladničky. Nebezpečí úrazu elektrickým proudem je větší, pokud je vaše tělo spojené se zemí.
- Nevystavujte elektrické nářadí dešti, vlhku nebo vodě. Elektrického nářadí se nikdy nedotýkejte mokřými rukama. Elektrické nářadí nikdy nemyjte pod tekoucí vodou ani jej neponořujte do vody.
- Kabel se nesmí nadměrně zatěžovat. Kabel nikdy nepoužívejte k přenášení, tahání nebo vytahování vidlice elektrického nářadí. Kabel nesmí být vystaven působení tepla, oleje, ostrých hran nebo pohyblivých dílů. Poškozené nebo zapletené kabely zvyšují riziko úrazu elektrickým proudem.
- Nikdy nepracujte s nářadím, které má poškozený el. kabel příp. vidlici nebo spadlo na zem a je jakýmkoliv způsobem poškozeno.
- Při používání elektrického nářadí ve venkovním prostředí používejte prodlužovací kabel vhodný pro venkovní použití. Použití kabelu vhodného k vnějšímu použití snižuje riziko úrazu elektrickým proudem
- Pokud používáte elektrické nářadí ve vlhkých prostorech, používejte napájení chráněné proudovým chráničem (RCD) .Používání RCD omezuje nebezpečí úrazu elektrickým proudem. Pojem "proudový chránič (RCD)" může být nahrazen pojmem "hlavní jistič obvodu (GFCI)" nebo "jistič unikajícího proudu (ELCB)".
- Držte el. ruční nářadí výlučně za izolované plochy určené k uchopení, protože při provozu může dojít ke kontaktu řezacího či vrtacího příslušenství se skrytým řidičem nebo vlastní šňůrou.

3) BEZPEČNOST OSOB:

- Při používání elektrického nářadí buďte pozorní a ostražití, věnujte maximální pozornost činnosti, kterou právě provádíte. Soustřeďte se na práci. Nepracujte s elektrickým nářadím pokud jste unaveni nebo jste pod vlivem drog, alkoholu nebo léků. I chvilková nepozornost při používání elektrického nářadí může vést k vážnému poranění osob. Při práci s el. nářadím nejezte, nepijte a nekuřte.
- Používejte ochranné pomůcky. Vždy používejte ochranu očí. Používejte ochranné prostředky odpovídající druhu práce, kterou provádíte. Ochranné pomůcky jako např. respirátor, bezpečnostní obuv s protiskluzovou úpravou, pokrývka hlavy nebo ochrana sluchu, používané v souladu s podmínkami práce, snižují riziko

poranění osob.

- Vyvarujte se neúmyslnému zapnutí el. nářadí. Nepřenášejte el. nářadí, které je připojeno k elektrické síti, s prstem na vypínači nebo na spoušti. Před připojením k elektrickému napětí se ujistěte, zda vypínač nebo spoušť v poloze "vypnuto". Přenášení el. nářadí s prstem na vypínači nebo připojování vidlice el. nářadí do zásuvky ze zapnutým vypínačem může být příčinou vážných úrazů.

- Před zapnutím el. nářadí odstraňte všechny seřizovací klíče a nástroje. Nastavovací klíč nebo nástroj, který zůstane připevněn k otáčející se části elektrického nářadí může být příčinou poranění osob.

- Vždy udržujte stabilní postoj a rovnováhu. Pracujte jen tam, kam bezpečně dosáhnete. Nikdy nepřeceňujte vlastní sílu. Nepoužívejte elektrické nářadí, pokud jste unavení.

- Oblékejte se vhodným způsobem. Používejte pracovní oblečení. Nenoste volné oblečení ani šperky. Dbejte na to, aby se vaše vlasy, oblečení, rukavice nebo jiná část těla nedostala do přílišné blízkosti rotujících nebo rozpálených částí el. nářadí.

- Připojte el. nářadí k odsávání prachu. Pokud má el. nářadí možnost připojení zařízení na zachycování nebo odsávání prachu, ujistěte se, že došlo k jeho řádnému připojení a používání. Použití takových zařízení může omezit nebezpečí vznikající prachem.

- Pevně upevněte obrobek. Použijte stolařskou svorku nebo svěrák pro upevnění obrobku, který budete obrábět.

- Nepoužívejte jakékoliv nářadí pokud jste pod vlivem alkoholu, drog, léků nebo jiných omamných či návykových látek.

- Toto zařízení není určeno k použití osobami (včetně dětí) se sníženými fyzickými, smyslovými nebo mentálními schopnostmi nebo s nedostatkem zkušeností a znalostí, pokud nejsou pod dozorem nebo nedostali pokyny ohledně použití zařízení od osoby odpovědné za jejich bezpečnost. Děti musí být pod dozorem, abyste se ujistili, že se nehrají se zařízením.

4) POUŽITÍ A ÚDRŽBA ELEKTRICKÉHO NÁŘADÍ:

- El. nářadí vždy odpojte od el. sítě v případě jakéhokoliv problému při práci, před každým čištěním nebo údržbou, při každém přesunu a při ukončení činnosti! Nikdy nepracujte s el. nářadím, pokud je jakýmkoliv způsobem poškozeno.

- Pokud začne nářadí vydávat abnormální zvuk nebo zápach, okamžitě ukončete práci.

- Elektrické nářadí nepřetěžujte. Elektrické nářadí bude pracovat lépe a bezpečněji, jestliže s ním budete pracovat v otáčkách, pro které bylo navrženo. Používejte správné nářadí, které je určeno pro danou činnost. Vhodné nářadí bude dobře a bezpečně vykonávat práci, pro kterou bylo vyrobeno.

- Nepoužívejte elektrické nářadí, které nelze bezpečně zapnout a vypnout ovládacím vypínačem. Používání takového nářadí je nebezpečné. Poškozený vypínač musí být opraven certifikovaným servisem.

- Odpojte nářadí od elektrické sítě předtím, než začnete provádět jeho nastavení, výměnu příslušenství nebo údržbu. Toto opatření omezí nebezpečí náhodného spuštění.

- Nepoužívané elektrické nářadí uschovejte tak, aby bylo mimo dosah dětí a nepovolaných osob. Elektrické nářadí v ruce nezkušených uživatelů může být nebezpečné. Elektrické nářadí skladujte na suchém a bezpečném místě.

- Pečlivě udržujte elektrické nářadí v dobrém stavu. Pravidelně kontrolujte seřízení pohybujících se částí a jejich pohyblivost. Kontrolujte zda nedošlo k poškození ochranných krytů nebo jiných částí, které mohou ohrozit bezpečnou funkci elektrického nářadí. Pokud je nářadí poškozeno, před dalším použitím zajistěte jeho opravu. Mnoho úrazů je způsobeno nesprávnou údržbou elektrického nářadí.

- Řezací nástroje udržujte ostré a čisté. Správně udržované a naostřené nástroje usnadňují práci, omezují nebezpečí úrazu a práce s nimi se lépe kontroluje. Použití jiného příslušenství než toho, které je uvedeno v návodu k obsluze nebo doporučené dovozcem může způsobit poškození nářadí a být příčinou úrazu.

- Elektrické nářadí, příslušenství, pracovní nástroje atd. používejte v souladu s těmito pokyny a takovým způsobem, který je předepsán pro konkrétní elektrické nářadí a to s ohledem na dané podmínky práce a druh převáděné práce. Používání nářadí pro jiné účely, než pro jaké je určeno, může vést k nebezpečným situacím.

5) SERVIS:

- Servis elektrického nářadí svěřte kvalifikovanému technikovi. Mohou se používat pouze náhradní díly.

Zaručíte tak, že bude zachována bezpečnost elektrického nářadí.

BEZPEČNOSTNÍ POKYNY PRO BRUSKY NA SÁDROKARTON:

1) SPOLEČNÉ BEZPEČNOSTNÍ POKYNY SMIRKOVÁNÍ:

- Elektronářadí se používá jako bruska na broušení povrchů brusným papírem. Respektujte všechny výstražné upozornění, pokyny, obrázky a údaje, které jsou součástí balení tohoto elektronářadí. Nedodržení pokynů může mít za následek zásah elektrickým proudem, vznik požáru a / nebo vážné poranění.
- Toto elektrické nářadí není určeno k broušení, čištění drátěným kartáčem, leštění ani řezání. Provádění činností, na které toto elektrické nářadí není určeno, může představovat nebezpečí a způsobit zranění.
- Nepoužívejte žádné příslušenství, které nebylo doporučeno výrobcem speciálně pro toto nářadí. Pokud i existuje možnost upevnění neautorizovaného příslušenství na toto elektronářadí, výrobce negarantuje jeho bezpečné používání.
- Přípustný počet otáček pracovního nástroje musí být minimálně tak vysoký jako maximální počet otáček uvedený na ručním elektrickém nářadí. Příslušenství, které se otáčí rychleji, by se mohlo zničit.
- Vnější průměr a tloušťka pracovního nástroje musí odpovídat rozměrovým údajům uvedeným na ručním elektrickém nářadí. Nesprávně dimenzované pracovní nástroje mohou být nedostatečně stíněna a kontrolovány.
- Pracovní nástroje, které jsou vybaveny vložkou se závitem, musí přesně pasovat na závit brusného vřetená. Při takových pracovních nástrojích, které se montují pomocí příruby, třeba průměr otvoru pracovního nástroje přizpůsobit upínacímu průměru příruby. Pracovní nástroje, které nejsou přesně upevněny do upínacího mechanismu ručního elektrického nářadí, se otáčejí nerovnoměrně a intenzivně vibrují, což může mít za následek ztrátu kontroly nad elektronářadím.
- Nepoužívejte poškozené pracovní nástroje. Před každým použitím tohoto ručního elektrického nářadí zkontrolujte, zda nejsou pracovní nástroje, jako např. brusné kotouče, otřepeny nebo vylomené, zda nemají brusné talíře vylomené místa, trhliny nebo místa intenzivního potřebovaný, zda nejsou na drátěných kartáčích uvolněné nebo polámané dráty. Pokud ruční elektrické nářadí nebo pracovní nástroj spadly na zem, překontrolujte, zda nejsou poškozeny, nebo použijte nepoškozený pracovní nástroj. Pokud jste zkontrolovali a upnuli pracovní nástroj, zajistěte, abyste nebyli v rovině rotujícího nástroje ani se tam nenacházely žádné jiné osoby, které jsou v blízkosti Vašeho pracoviště, a nechte elektronářadí běžet jednu minutu na maximálně obrátky. Poškozené pracovní nástroje se obvykle za tento čas testování zlomí.
- Používejte osobní ochranné prostředky. Podle druhu použití nářadí používejte ochranný štít na celý obličej, štít na oči nebo ochranné brýle. Pokud si to podmínky vyžadují, tak používejte ochrannou dýchací masku, chrániče sluchu, pracovní rukavice nebo speciální zástěru, která zadrží odletující drobné částičky brusiva a obráběného materiálu. Především oči třeba chránit před odletujícími cizími tělísky, které vznikají při používání nářadí. Ochrana proti prachu nebo ochranná dýchací maska musí odfiltrovat prachu, který vzniká při použití nářadí. Pokud je člověk delší dobu vystaven hlasitému hluku, může utrpět ztrátu sluchu.
- Zajistěte, aby se jiné osoby nacházely v bezpečné vzdálenosti od Vašeho pracoviště. Každá osoba, která vstoupí do pracovního dosahu nářadí, musí být vybavena osobními ochrannými pomůckami. Úlomky obrobku nebo zlomený pracovní nástroj mohou odletět a způsobit poranění osob i mimo přímého pracoviště.
- Elektrické nářadí uchopte jen za izolované plochy rukojetí, pokud vykonáváte takovou práci, při níž by mohly použitý pracovní nástroj natrefit na skryté elektrické vedení nebo zasáhnout vlastní přívodní šňůru nářadí. Kontakt s elektrickým vedením, které je pod napětím, může dostat pod napětí i kovové součástky nářadí a způsobit zásah elektrickým proudem.
- Zajistěte, aby se přívodní šňůra nenacházela v blízkosti rotujících pracovních nástrojů nářadí. Pokud ztratíte kontrolu nad elektronářadím, může se přerušit nebo zachytit přívodní šňůra Vaše ruka a předloktí se mohou dostat do rotujícího pracovního nástroje.
- Nikdy neodkládejte elektronářadí dříve než se pracovní nástroj úplně zastaví. Rotující pracovní nástroj se může dostat do kontaktu s odkládací plochou, následkem čehož byste mohli ztratit kontrolu nad elektronářadím.
- Nikdy nemějte elektronářadí zapnuté při přenosu na jiné místo. Náhodným kontaktem Vašich vlasů nebo oblečení s rotujícím pracovním nástrojem by se Vám pracovní nástroj mohl zavrtat do těla.
- Pravidelně čistěte větrací otvory svého elektronářadí. Ventilátor motoru vtahuje do tělesa nářadí prach a

velké nahromadění kovového prachu by mohlo způsobit vznik nebezpečného zásahu elektrickým proudem.

- Nepoužívejte elektronářadí v blízkosti hořlavých materiálů. Odletující jiskry by mohly tyto materiály zapálit.
- Nepoužívejte žádné takové pracovní nástroje, které potřebují chlazení kapalinou. Používání vody nebo jiných chladících prostředků může mít za následek zásah elektrickým proudem.

2) ZPĚTNÝ RÁZ A VÝSTRAŽNÉ UPOZORNĚNÍ:

- Zpětný ráz je náhlou reakcí nářadí na vzpříčený, zaseknutý nebo blokuující pracovní nástroj, například brusný kotouč, brusný talíř, drátěný kartáč apod. Zaseknutí nebo zablokování vede k náhlému zastavení rotujícího pracovního nástroje. Takovým způsobem se nekontrolované elektronářadí akceleruje na zablokovaném místě proti směru otáčení pracovního nástroje. Pokud se například brusný kotouč vzpříčí nebo zablokuje v obrobku, může se hrana brusného kotouče, která je zapíchnutá do obrobku, zachytit v materiálu a vylomit z brusného talíře nebo způsobit zpětný ráz nářadí. Pohyb brusného kotouče je pak směrem k osobě nebo od ní podle směru otáčení kotouče na místě zablokování. Brusné kotouče se v takovém případě mohou i rozlomit. Zpětný ráz je následkem nesprávného a chybného používání elektronářadí. V následujícím textu uvádíme vhodné preventivní opatření.

- Elektronářadí vždy uchopte pevně a své tělo a ruce držte v takové poloze, abyste ustáli případný zpětný ráz nářadí. Při každé práci používejte přidavnou rukojeť, pokud ji máte k dispozici, abyste měli co největší kontrolu nad silami zpětného rázu a reakčními momenty při rozběhu nářadí. Pomocí vhodných opatření může obsluha síly zpětného rázu a síly reakčních momentů zvládnout.
- Nikdy nedávejte ruku do blízkosti rotujícího pracovního nástroje. Při zpětném rázu by Vám mohl pracovní nástroj zasáhnout ruku.
- Nezdržujte se v prostoru, do kterého by se mohlo ruční elektrické nářadí v případě zpětného rázu vymrštit. Zpětný ráz vymrštil ruční elektrické nářadí ve směru proti pohybu brusného kotouče na místě blokování.
- Mimořádně opatrně pracujte v oblasti rohů, ostrých hran apod. Zabraňte zablokování pracovního nástroje v obrobku nebo vymršštění obrobku proti Vám. Rotující pracovní nástroj se může zablokovat v rozích nebo na ostrých hranách, což způsobí ztrátu kontroly nad zařízením nebo zpětný ráz.
- Nepoužívejte list na řezání dřeva ani jiný ozubený pilový list. Takové pracovní nástroje často způsobují zpětný ráz nebo ztrátu kontroly nad elektronářadím.

3) ZVLÁŠTNÍ PŘEDPISY SMIRKOVÁNÍ:

- Nepoužívejte dlouhé brusné listy. Dodržujte údaje výrobce o rozměrech brusných listů. Brusné listy přesahující okraj brusného talíře mohou způsobit poranění, vést k zablokování nebo roztržení brusných listů případně k zpětnému rázu.

OBECNĚ:

- Tento nástroj není určen k použití osobami a dětmi, které mají snížené fyzické, smyslové nebo mentální schopnosti, nebo mají nedostatek zkušeností a znalostí.
- Dohlížejte na děti aby se nehrály s pracovním nástrojem.
- Tento nástroj není vhodný k broušení vlhkého povrchu.
- Při nastavování nebo výměně příslušenství vždy vytáhněte zástrčku ze zásuvky.

PŘÍSLUŠENSTVÍ:

Bezchybný chod nástroje je zaručen pouze v případě použití správného příslušenství.

- Při montáži / používání jiného příslušenství než uvádí výrobce si prostudujte pokyny.

PŘED POUŽITÍM:

- Vždy zkontrolujte shodu napájecího napětí s napětím uvedeným na štítku nástroje.
- Na vyhledání skrytých elektrických vedení, plynových a vodovodních potrubí použijte vhodné hledící přístroje nebo se spojte s příslušným dodavatelem. Kontakt s elektrickým vedením může mít za následek vznik požáru nebo zásah elektrickým proudem. Poškození plynového potrubí může vést k výbuchu. Provrtání vodovodního potrubí může způsobit škody na majetku respektive zásah elektrickým proudem.

Nepracovávajte žádný materiál obsahující azbest. Azbest je karcinogenní materiál.

- Prach z nátěru obsahujícího olovo, některých druhů dřeva, minerálů a kovů může být škodlivý. Prach může způsobit alergické reakce a / nebo respirační onemocnění obsluhy a okolostojících osob. Používejte ochrannou masku obličeje a pracujte se zařízením na odsávání prachu, pokud takové zařízení můžete připojit.
- Určité druhy prachu jsou klasifikovány jako karcinogenní, např. dubový a bukový prach, zejména ve spojení s přísadami pro úpravu dřeva. Používejte ochrannou masku obličeje a pracujte se zařízením na odsávání prachu, pokud takové zařízení můžete připojit.
- Dodržujte stanovená nařízení pro práci v prašném prostředí.
- Neupevňujte nástroj do svěráku.
- Používejte zcela rozvinuté a bezpečné prodlužovací šňůry s kapacitou 16 A.

BĚHEM PRÁCE:

- Nedotýkejte se pohyblivého brusného papíru.
- Nepoužívejte opotřebované, potrhané nebo silně znečištěné brusné papíry.
- V případě poškození síťová šňůra nebo její prořezání během provozu, nedotýkejte se jí a okamžitě ji odpojte z elektrické sítě.
- Nepoužívejte nástroj s poškozenou přívodní šňůrou. Výměnu šňůry musí provést kvalifikovaná osoba.
- V případě elektrické nebo mechanické závady okamžitě vypněte nástroj a vytáhněte zástrčku ze zásuvky.
- V případě přerušení proudu nebo při náhodném odpojení nástroje z elektrické sítě, okamžitě vypněte zařízení, abyste zabránili jeho náhodnému nekontrolovanému spuštění.

PO PRÁCI:

- Po vypnutí nástroje nikdy nezastavujte rotaci příslušenství příčnou silou proti němu.

POUŽITÍ A MONTÁŽ:

ROZBALENÍ:

- Vybalte zařízení z obalu a zkontrolujte, zda není poškozeno. V případě poškození zařízení nepoužívejte a kontaktujte prodejce. Nenechávejte části obalu v dosahu dětí.

MONTÁŽ (OBR. 3):

 **UPOZORNĚNÍ!** Vždy před prováděním jakékoliv kontroly, změny nastavení, opravou nebo údržbou zařízení jej vypněte a vytáhněte zástrčku ze zásuvky.

1. Připojte k brusce na sádrokarton odsávací hadici.
2. Namontujte přídatnou rukojeť
3. Připevňte brusný papír na brusnou podložku.

VÝMĚNA BRUSNÝCH PODLOŽKY (OBR. 5):

- Pomocí imbusového klíče odšroubujte upevňovací šrouby.
- Namontujte novou brusnou podložku a upevňte ji šrouby.

MONTÁŽ BRUSNÉHO PAPIRU:

 **UPOZORNĚNÍ:** Předtím upevňováním brusného papíru se ujistěte, že zařízení je vypnuto a odpojeno z elektrické zásuvky.

Poznámka: Nepoužívejte opotřebované, roztržené nebo zaprášené brusné papíry. Ujistěte se, že před zahájením užívání brusky byly z obráběného materiálu odstraněny všechny nežádoucí předměty například hřebíky nebo šrouby.

1. Odstraňte starý brusný papír (pokud je namontován) tak, že ho odlepíte od podložky.
2. Z podložky odstraňte veškerý prach a nečistoty.
3. Nastavte otvory brusného papíru na otvory v podložce.
4. Namontujte nový brusný papír tak, že ho přitlačíte na podložku.

Poznámka: Brusný papír odlepujte pomalu, abyste nepoškodili suchý zip.

Upozornění: Pravidelně čistěte prach a nečistoty z podložky a nenechávejte brusný papír zcela opotřebovat. Nedodržení těchto dvou preventivních opatření může vést k poškození suchého zipu na podložce a brusný papír nebude možné správně připevnit.

PŘED PRVNÍM POUŽITÍM:

- Vždy zkontrolujte shodu napájecího napětí s napětím uvedeným na štítku nástroje.
- Pečlivě si přečtěte návod k použití.

ZAPNUTÍ / VYPNUTÍ ZAŘÍZENÍ:

- Pro zapnutí zařízení stiskněte přepínač (11) a současně stiskněte uzamykací tlačítko přepínače (5).
- Pro vypnutí vypínače stiskněte přepínač (11).

NASTAVITELNÁ RYCHLOST (OBR. 4):

- Pomocí regulátoru otáček lze nastavit rychlost od 1200 ot / min do 2300 ot / min. Pro zvýšení rychlosti otočte regulátor ve směru hodinových ručiček a pro její snížení proti směru hodinových ručiček.

ZAPNUTÍ / VYPNUTÍ LED OSVĚTLENÍ (OBR. 6):

- Dříve než začnete s bruskou na sádkokarton pracovat, zapněte LED osvětlení přepnutím přepínače LED (12) do polohy "I".
- Pro vypnutí LED osvětlení přepněte přepínač LED (12) do polohy "0".

PŘIPOJENÍ SBĚRNÉHO SÁČKY NA PRACH:

- Sběrné sáček na prach je připevněno k odsávací hadici. Před započítím práce s bruskou na sádkokarton se vždy ujistěte, že sběrné sáček je prázdné.

NASTAVENÍ SACÍHO VÝKONU (OBR. 7):

- Otočením regulátoru sacího výkonu (10) směrem doleva snížíte sací výkon a směrem doprava sací výkon zvýšíte.

PRACOVNÍ RADY:

- K povrchu zpracovávaného materiálu brusku vždy přikládejte pouze pokud je v provozu.
- Před přiložením brusky k povrchu, který budete brousit, povrch zkontrolujte a odstraňte nežádoucí předměty (např. hřebíky), které by mohly způsobit poškození kotouče, ztrátu kontroly nad bruskou, zda vymrstit nežádoucí předmět do okolí a zranit osoby v okolí.
- Brusku pohybujte za mírného tlaku po povrchu materiálu, dokud nedosáhnete požadovaného výsledku. Na brusku příliš netlačte, aby nedošlo k přetížení, které se projeví nižšími otáčkami a "unaveným" zvukem motoru. Vyšší výkon a efektivitu dosáhnete při vyšších otáčkách a přiměřeném tlaku.
- Pro zvýšení bezpečnosti při práci ve výškách či během lezení po žebříku lze brusku převést přes rameno. (Obr. 8)

ÚDRŽBA:



Ujistěte se, že stroj není pod elektrickým napětím při provádění údržby na motoru. Pravidelné čištění stroje se provádí měkkým hadříkem, nejlépe po každém použití. Udržujte větrací otvory v čistotě před prachem a nečistotami. Pokud nečistoty nelze odstranit, použijte měkký hadřík navlhčený v mýdlové vodě. Nikdy nepoužívejte rozpouštědla, jako je benzín, alkohol, čpavek apod. Tato rozpouštědla mohou poškodit plastové části výrobku. V případě, že dojde k poruše výrobku například opotřebením částí, je třeba kontaktovat místního servisního technika

OCHRANA ŽIVOTNÍHO PROSTŘEDÍ:



Aby se zařízení nepoškodilo během přepravy, je dodáváno zabalené v pevném obalu. Většina z obalových materiálů je recyklovatelná. Tyto materiály odneste do sběrný na recyklaci. Vyřazená zařízení předejte na prodejně. Prodejna zajistí likvidaci ekologickým způsobem. Vyřazené elektrické spotřebiče jsou recyklovatelné a nesmí se vyhazovat spolu s domácím odpadem!

Prosíme vás, abyste nám aktivně pomáhali zachovat zdroje a chránit životní prostředí tak, že tento spotřebič zanesete do sběrného střediska (pokud máte tuto možnost).

WORCRAFT

POWER TOOLS

Záruční list / Warranty

Výrobní číslo:	Dátum prodeje:	Podpis a razítko prodejce:

Meno zákazníka (název firmy):	Adresa zákazníka (sídlo firmy):

Zákazník svým podpisem potvrzuje, že mu bylo zařízení předvedeno a vysvětleno, že byl seznámen s návodem k obsluze, nasazením a užíváním stroje a že mu zařízení bylo vydáno kompletní.	Podpis zákazníka:

Záznamy o reklamaci – záručních opravách

Dátum přijetí reklamace:	Datum ukončení reklamace:	Evidenční číslo reklamace:	Podpis převedené záruční opravy (Záznam o neoprávněné reklamaci)	Razítko servisního technika:

Podmínky záruky

- Dodavatel poskytuje na tento výrobek záruční dobu uvedenou v tomto záručním listu za podmínek dodržení způsobu používání a skladování výrobku v souladu s platnými podmínkami a normami, jako i návodem k obsluze. Záruční doba začíná běžet od data prodeje. Záruka na baterie je 12 měsíců.
- Prodoužená záruční doba 5 let se poskytuje na výrobek za podmínek, že tento výrobek je dodavatelem označený v seznamu výrobků s prodouženou zárukou, konečným zákazníkům je spotřebitel a výrobek nebude používán na komerční nasazení. Prodoužená záruka je podmíněna pravidelnými servisními prohlídkami v autorizovaných servisních střediscích dodavatele.
- Záruční doba se prodoužuje o dobu, po kterou byl výrobek v záruční opravě a je o tom uveden záznam v seznamu o záručních opravách tohoto záručního listu. Právo na záruční opravu si spotřebitel může uplatnit v některém autorizovaném servisním středisku, podle příloženého seznamu A servisních středisek. Servisní střediska B převádějí záruční opravy pouze na produkty, které byly prodány v jejich provozech. Seznam servisních středisek je pravidelně aktualizován u prodejců a na stránce dovozu: www.strendpro.sk.
- Servisní středisko je povinné zajistit záruční opravu v zákonem stanovené lhůtě. Zákonem stanovená lhůta pro vyřízení reklamace začíná běžet dnem následujícím po datu přijetí reklamace v servisním středisku..
- Bezplatná záruční oprava nemůže být uplatňována pokud jde o poruchy, které byly způsobeny používáním výrobku v rozporu s ustanoveními uvedenými v návodu k obsluze, nesprávnou manipulací, mechanickým poškozením, běžným mechanickým opotřebením dílů způsobeným provozem stroje, vinou obsluhy, živelnou pohromou, neoprávněným zásahem do výrobku, poruchy zapříčiněné použitím nevhodných náhradních dílů, použitím nevhodného paliva, a zřejmě přetížení stroje v důsledku trvalého překračování horní hranice výkonu. Práce spojené s čištěním, základní údržbou, ošetřováním nebo nastavením zařízení, které může převést obsluha a jsou uvedeny v návodu k obsluze, nespádají do rozsahu záruky.
- Za běžné opotřebením dílů se zvažují hlavně opotřebením: všech rotujících a pohyblivých částí, řezných částí a jejich krytů, střížných šroubů a klínů, převodových a klínových řemenů, řetězových převodů, třecí plochy brzd a spojek, dezény pneumatik a díly běžné údržby jako jsou: vzduchové, hydraulické a olejové filtry, zapalovací svíčky, olejové a chladicí náplně.
- Z prodoužené záruky jsou vyjmuty části strojů a zařízení, na které je konkrétní výrobce poskytuje kratší záruku jako dodavatel na samotný výrobek, ve kterém jsou namontovány. Do této kategorie částí patří: akumulátory, žárovky a podobně.
- Právo uplatnit nároky plynoucí ze záruky má vlastník výrobku, pokud tak učiní nejpozději v poslední den záruční doby.
- Při reklamaci se postupuje podle příslušných ustanovení občanského zákoníku a Zákona o ochraně spotřebitele.
- Servisní prohlídky, které jsou podmínkou prodoužené 5 leté záruky, musí být prováděny pouze v autorizovaném servisním středisku dodavatele, v pravidelných intervalech a období mezi jednotlivými prohlídkami nesmí překročit dobu 12 měsíců. První servisní prohlídka musí být provedena nejpozději do 12 měsíců od data prodeje výrobku. Servisní prohlídky provádějí servisní střediska v období posledních tří a prvních dvou měsíců kalendářního roku. Každá servisní prohlídka musí být zaznamenána v tomto záručním listě s uvedeným datem prohlídky, podpisem a razítkem servisního střediska. Servisní prohlídkou se rozumí kontrola stroje, výměna náplní a filtrů dle doporučení výrobce, výměna opotřebených a poškozených dílů, které mohou ovlivnit poškození nebo opotřebením jiných dílů a samotné nastavení stroje. Úkon servisní prohlídky a použitý materiál se účtuje dle platného ceníku servisního střediska.

Při uplatňování reklamace je reklamující povinen předložit k reklamaci čistý a kompletní výrobek, doklad o koupi nebo vyplněný a potvrzený záruční list. V případě prodoužené záruky, záznamy o servisních prohlídkách a daňové doklady za jednotlivé prohlídky. Při nesplnění některé z podmínek prodoužené záruky uvedené v tomto záručním listu, se na výrobek poskytuje záruční doba 2 roky.

ZÁRUČNÍ A POZÁRUČNÍ SERVIS PROVÁDÍ ZÁSTUPCE VÝROBCE

Zplnomocněný zástupce výrobce: Slovakia Trend Export-Import s.r.o., Michalovská 87/1414, 073 01 Sobrance

Fax: (056) 652-2329 Tel: 0915 392 687 E-mail: servis@slovakia-trend.sk

GIPSZKARTON CSISZOLÓ

HASZNÁLAT:

A gipszkarton csiszoló gipszkarton falak és mennyezetek száraz csiszolására tervezték, festékrétegek, ragasztók és laza gipszek eltávolítására. Soha ne dörzsölje a gipszkarton azbeszttartalmú anyagokkal.

A berendezést csak az előírt célra használja. Minden más felhasználás helytelen felhasználásnak minősül. A felhasználó/ kezelő, és nem pedig a gyártó, lesz felelős a bármiféle meghibásodás, vagy sérülés esetén, ami ezen nem megfelelő használat miatt keletkezik. Ne feledje, hogy a készülék nem alkalmas kereskedelmi vagy ipari használatra. A garancia nem érvényes, amennyiben a berendezést kereskedelmi, ipari vagy más hasonló célra használja.

TECHNIKAI PARAMÉTEREK:

FESZÜLTÉG / FREKVENCIA	230 V/ 50 Hz
TELJESÍTMÉNY	800 W
FORDULATOK MEGTERHELÉS NÉLKÜL	1200- 2300 / perc
CSISZOLÁS ÁTMÉRŐJE	180 mm
A KIVÁGÁS ÁTMÉRŐJE	190 mm
AZ ELSZÍVÓCSŐ ÁRMÉRŐJE	32 mm

- a por gyűjtőzsák
- 2 db heveder
- 7 W LED világítás







A KÉSZÜLÉK RÉSZEI:



1	Csiszolópapír	2	Fogantyú kulcs
3	Hordozható táska	4	Sebességszabályozó
5	Kapcsolja be a záró gombot	6	Fogantyú
7	Oldalsó fogantyú	8	Kábel
9	Szívótömlő	10	Szívóteljesítményszabályozó
11	Kapcsoló	12	LED kapcsoló
13	LED világítás		

HOZZÁTARTOZÓK A CSOMAGOLÁSBA:

- 1 db szén
- 1 db gyűjtő zsák
- 1 db fogantyú
- 1 db fogantyú kulcs
- 2 db adapter a porszívó csatlakozásához
- 2 m szívócső
- 2 db kivágás P150, P180 a P240

JELMAGYARÁZAT:

	Vigyázat!		A javítás során a gépet nem szabad elektromos csatlakozóaljzatba csatlakoztatni.
	Olvassa el a használati utasítást		Használjon védőszemüveget
	Viseljen védőkesztyűt		Használjon védőmaszkot

	<p>Ne dobja a háztartási hulladékba. Ehelyett, környezetbarát módon, lépjen kapcsolatba az újrahasznosító központal. Kérjük, gondoskodjon a környezetvédelemről</p>		<p>Védelem kettős szigeteléssel II. Nemszükséges földelés. Ujrahasznosítható</p>
---	---	--	--

ÁLTALÁNOS BIZTONSÁGI ELŐÍRÁSOK:

Olvassa el az elektromos szerszámhoz nyújtott biztonsági figyelmeztetéseket, utasításokat, illusztrációkat és műszaki adatokat. A továbbiakban leírt utasítások betartásának megszegése következményeként előfordulhat áramütés, tűz és/ vagy súlyos testi sérülés.

1) MUNKAHELYI BIZTONSÁG:

- A munkaterület legyen tiszta, jól megvilágított. A rendetlenség vagy a rosszul megvilágított munkaterület könnyen balesetet okozhat.
- Ne használja az elektromos szerszámot robbanásveszélyes környezetben, éghető folyadék, gáz vagy por közelében. Az elektromos szerszámok szikrát gerjeszthetnek, ami meggyújthatja a port vagy a gőzt.
- Az elektromos szerszám használata közben ne tartózkodjon a közelben gyermek és más személy. Ha elterelik a figyelmét, elveszítheti a szalagszisoló feletti irányítást.

2) ELEKTROMOS BIZTONSÁG

- Az elektromos szerszám csatlakozódugója illeszkedjen a dugaszolóaljzathoz. A csatlakozót semmilyen módon sem szabad megváltoztatni. A szerszámot, amelynek a hálózati kábel csatlakozódugóján védő kolik van, soha ne csatlakoztassa elosztókhoz vagy más adapterekhez. Az eredeti csatlakozó és a megfelelő dugaszolóaljzat használata csökkenti az áramütés veszélyét. A sérült vagy összegabalyodott kábel növeli az elektromos áramütés veszélyét. Ha a tápkábel sérült, ki kell cserélni a egyéni tápkábelre, amely rendelkezésre áll a gyártónál vagy annak képviselőjénél.
- A kezelő nem érintkezhet földelt felületekkel – például csövekkel, fűtéssel, tűzhellyel, hűtőszekrényvel. Az áramütés fokozott kockázata áll fenn, ha teste földelt.
- Esőtől, nedvességtől, víztől tartsa távol az elektromos szerszámokat. Az elektromos szerszámokhoz soha ne érjen nedves kézzel. Az elektromos szerszámot soha mossa folyó víz alatt és ne merítse vízbe.
- A kábelt tilos túlterhelni. Soha ne használja a kábelt szállítására, húzására vagy dugója az elektromos kéziszerszámot. A kábelt tilos túlterhelni. Ne használja a kábelt az elektromos készülék hordozására, felakasztására vagy a csatlakozó aljzathoz történő kihúzására. Tartsa távol a készülék részeit hőtől, olajtól, éles peremektől vagy mozgó alkatrészeketől. A sérült vagy összetekeredett kábel növeli az áramütés kockázatát.
- Soha ne használjon olyan elektromos eszközt, amelynek sérült a hálózati kábele vagy csatlakozódugója, illetve földre esett, vagy bármilyen módon sérült.
- Ha az elektromos szerszámot a szabadban használja, csakis kültéri használatra alkalmas hosszabbító kábelt használjon. Kiseb az áramütés veszélye, ha kültérre alkalmas hosszabbító kábelt használ.
- Ha elkerülhetetlen az elektromos szerszám nedves környezetben történő használata, használjon áramvédőkapcsolót. Az áram-védő- kapcsoló használata csökkenti az áramütés kockázatát.
- Az „áram-védőkapcsoló (RCD)“ fogalom helyettesítendő az „áramkör főmegszakító (GFCI)“ vagy a „földzárlat megszakító (ELCB)“ fogalmával.
- Az elektromos kéziszerszámokat csak szigetelt markolási felületeknél fogva szabad tartania, mert használat közben a csiszológép rejtett kábellel vagy saját csatlakozószinórával érintkezhet.

3) SZEMÉLYI BIZTONSÁG:

- Legyen elővigyázatos, ügyeljen arra, mit tesz, és megfontoltan lászon az elektromos szerszámmal végzendő munkához. Nem használjon elektromos szerszámot, ha fáradt vagy kábítószert, alkohol, gyógyszer hatása alatt áll. Az elektromos szerszám használata közben akár a pillanatnyi figyelmetlenség is súlyos sérüléshez vezethet.

- Mindig viseljen személyi védőfelszerelést és védőszemüveget. Csökkenti a sérülés kockázatát, ha az elektromos szerszám fajtájának megfelelő személyi védőfelszerelést visel: porvédő maszkot, csúszásmentes biztonsági cipőt, védősisakot vagy hallásvédőt.
- Kerülje a véletlen üzembe helyezést. Győződjön meg arról, hogy az elektromos szerszám kikapcsolt állapotban legyen, mielőtt csatlakoztatja az elektromos hálózathoz, illetve felemeli vagy szállítja azt. Balesethez vezethet, ha az elektromos szerszám szállítása közben ujját a kapcsolón tartja vagy a szalagcsiszolót bekapcsolva csatlakoztatja az áramellátásra.
- A villamos kéziszerszám bekapcsolása előtt távolítsa el a beállító szerszámokat vagy a csavarkulcsot. A forgó készülékrészben maradt szerszám, kulcs sérüléseket okozhat.
- Kerülje a természetellenes testtartást. Gondoskodjon róla, hogy stabilan álljon és ne veszítse el az egyensúlyát. Soha ne becsülje túl saját erejét. Ne használja az elektromos szerszámot ha fáradt.
- Viseljen megfelelő ruházatot. Ne viseljen bő ruházatot vagy ékszert. Tartsa távol a mozgó elemektől haját, ruházatát, kesztyűjét. A mozgó részek becsíphetik a laza ruházatot, ékszert vagy a hosszúhaját.
- Csatlakoztassa az elektromos szerszámot a porelszívóhoz. Ha felszerelhető porelszívó vagy -felfogó berendezés, győződjön meg róla, hogy ezeket megfelelően csatlakoztatja és használja. A porelszívás használata a porral kacsolatos kockázatokat csökkenti.
- Biztosítsa ki a munkadarabot. Befogószerkezettel vagy satuval biztosabban tartható a munkadarab, mint kézzel. Rögzítse a munkadarabot egy stabil alaplapon.
- Ne használjon bármilyen szerszámot ha alkohol, kábítószer, gyógyszerek vagy más anyagok hatása alatt áll.
- j) Ez a készülék alkalmatlan olyan személyek (belértve gyerekek) használatára, akik csökkent fizikai, érzékszervi vagy mentális képességűek, illetve nem rendelkeznek kellő tapasztalattal és ismeretekkel, hacsak nem álnak felügyelet alatt, vagy utasításokat nem kaptak felhasználását illetően olyan személytől, aki a biztonságért felel. A gyermekeket felügyelni kell annak érdekében, hogy ne játszanak a készülékkel.

4) AZ ELEKTROMOS SZERSZÁM HASZNÁLATA ÉS KEZELÉSE:

- Húzza ki az Elektromos szerszám hálózati csatlakozódugóját a csatlakozóaljzathoz a szalagcsiszoló bármilyen meghibásodása esetén, a munka befelyezése után, vagy bármilyen tisztítás, karbantartási munkák, vagy a szerszám áthelyezés előtt.
- Ha az eszköz rendellenes hangot vagy szagot bocsájt ki, azonnal fejezze be a munkát.
- Az elektromos szerszámot ne terhelje. Az elektromos szerszám jobban és biztonságosabban fog működni, ha azon fordulatszámon fog vele dolgozni amelyre meglett tervezve. Használjon megfelelő eszközt, amely az adot célra volt szánva. A megfelelő eszközök a jó és biztonságos munkát eredményezik, amelyenekre tervezve voltak.
- Ne használja az elektromos szerszámot, ha hibás a kapcsolója. Az az elektromos szerszám, amelyet nem lehet be- vagy kikapcsolni, veszélyes, ezért javításra szorul. A meghibásodot kapcsolót csakis igazolt szervízben javítsa.
- A készülék beállítása, alkatrészcsere és a készülék elrakása előtt húzza ki a hálózati csatlakozódugót az aljzathoz. Ez az óvintézkedés megakadályozza az elektromos szerszám véletlen elindítását.
- A használaton kívüli elektromos szerszám is távol tartandó a gyermekektől. Ne engedje, hogy olyan személyek használják az eszközt, akik nem ismerik azt vagy nem olvasták el ezeket az utasításokat. Az elektromos szerszámok veszélyesek, ha tapasztalatlan személy használja őket. Az elektromos szerszámot száraz, biztonságos helyen tartsa.
- Ügyeljen az elektromos szerszámok alapos gondozására. Rendszeresen ellenőrizze, hogy hibátlanul működnek-e a mozgó részek. Ellenőrizze nem e sérültek a burkolatfedelek és más részek, amelyek veszélyeztethetik az elektromos szerszám biztonságos működését. A készülék használata előtt javíttassa meg a sérült részeket. Számos baleset oka a nem megfelelően karbantartott elektromos szerszám.
- Tartsa élesen és tisztán a vágószerszámokat. A gondosan ápolat vágószerszámok éles vágóéllel kevésbé akadnak és könnyebben haladnak. A csomaghoz tartozó, illetve a gyártó által ajánlott tartozékokat használja, más tartozékok kárt okozhatnak vagy személyes sérülést.
- Az elektromos szerszámot, a tartozékokat, behelyező szerszámokat stb. a jelen utasításoknak megfelelően használja. Mindeközben vegye figyelembe a munkafeltételeket és az elvégzendő feladatot. Az elektromos szerszámok rendeltetésüktől eltérő használata veszélyes körülményekhez vezethet.

5) SZERVIZ:

- Az elektromos kéziszerszámot szakképzett javítóműhelynek kell javítania. Csak ugyanazok a pótalkatrészek használhatók. Ügyeljen arra, hogy az elektromos kéziszerszám biztonsága megmaradjon.

BISZTONSÁGI ELŐÍRÁSOK A GIPSZCSISZOLÓHOZ:

1) KÖZÖS BISZTONSÁGI ELŐÍRÁSOK A CSISZOLÁSHOZ CSISZOLÓPAPÍRRAL:

- Ezt a kéziszerszámot csiszológépként csiszolópapírok felületének csiszolására használják. Tartsa be az összes figyelmeztetést, utasítást, képet és adatot, amelyek a jelen kéziszerszámhoz mellékeltek. Az utasítások be nem tartása áramütést, tüzet és / vagy súlyos sérüléseket okozhat.

- Ez az elektromos kéziszerszám nem csiszolásra, drótkötésre, csiszolásra vagy vágásra szolgál. Az olyan tevékenységek végrehajtása, amelyeknél ez az elektromos kéziszerszám nincs tervezve, veszélyt jelenthet és kárt okozhat.

- Ne használjon olyan tartozékokat, amelyeket a gyártó kifejezetten erre a szerszámmra nem ajánlott. Ha a kézi elektromos kéziszerszámmra illetéktelen tartozékok beszerelésére van lehetőség, a gyártó nem garantálja a biztonságos használatát.

- A munkaeszköz megengedett fordulatszámának legalább olyan magasnak kell lennie, mint a kéziszerszámon megadott maximális fordulatszám. A gyorsabban forgó tartozékok elpusztulhatnak.

- A szerszám külső átmérőjének és vastagságának meg kell felelnie a kéziszámitógép méreteinek. A nem megfelelően méretezett munkaeszközök nem eléggé leválaszthatók és vezérelhetők.

- A menetes betétekkel ellátott munkagépek pontosan illeszkednek az orsó menetéhez. A karimával szerelt munkagépek esetében a munkadarab furatát át kell alakítani a szorító karimátmérőhöz. Munkaeszközök, amelyek nem pontosan illeszkedik a befogó mechanizmus az elektromos kéziszerszámmal, egyenesen váltakoznak és intenzíven rezeg, ami azt eredményezheti, kontroll elvesztése az elektromos kéziszerszámmal felett.

- Ne használjon sérült munkaeszközt. Mielőtt használná ezt a kéziszerszámot, győződjön meg arról, hogy nincsenek eszközök, köszörűkő, csipkézett vagy törött, vagy nem tört csiszolótárcsák helyeken feltörni, illetve helyeken szükséges intenzív vagy nem drótkéfével a laza vagy szakadt vezetékek. Ha kézi elektromos kéziszerszámok vagy munkaeszközök esnek a padlóra, ellenőrizze a sérüléseket, vagy használjon sértetlen munkát. Ha ellenőrizni és chuck munkaeszköz, győződjön meg róla, hogy nem a síkban forgó szerszám, és nem volt ott nem volt más emberek, akik közel állnak a munkát, és hagyja, hogy a hálózati eszköz futtatását egy percig maximális sebességgel. A sérült munkadarabok általában megszakadnak ebben a vizsgálati időben.

- Személyi védőfelszerelést kell használni. A használt szerszám típusától függően használjon arcvédőt, szemvédőt vagy szemüveget. Ha a körülmények úgy kívánják, tehát viseljen légzésvédő, hallásvédő, kesztyű, munka vagy különleges kötenyt, hogy tartja az apró részecskék dobott koptató és a munkadarabot. Különösen a szemeket védeni kell a repülő idegen testektől, amelyek az eszköz használatakor előfordulnak. A porvédő vagy a légzésvédő maszkot a szerszám által előidézett porból ki kell szűrni. Ha egy személy hosszú ideig hangos zajnak van kitéve, halláskárosodást szenvedhet.

- Győződjön meg arról, hogy más emberek biztonságos helyen vannak a munkahelyén. A szerszám munkaterületén bejutó személyeknek személyi védőfelszerelést kell biztosítani. A munkadarabdarabok vagy törött munkadarabok a közvetlen munkahelyen kívül repülhetnek, és személyi sérülést okozhatnak.

- Power Tools fogja csak a szigetelt fogantyúfelületeknél végzésekor az ilyen munkát, amely lehet használni, mint egy munkaeszközként megbotlik egy rejtett vezetékkel vagy saját hálózati kábelt. A feszültség alatt álló elektromos vezetékkel érintkezve a szerszám fémrészei feszültség alá kerülhetnek és áramütést okozhatnak.

- Győződjön meg arról, hogy a tápkábel nincs a forgó szerszámok közelében.

Ha elveszíti a kézi elektromos kéziszerszámot, a tápkábelt és a készüléket a kéz és az alkar eléri a forgó munkaeszközt.

- Soha ne távolítsa el a kéziszerszámokat, mielőtt a szerszám teljesen leállna. A forgó munkaeszköz érintkezésbe kerülhet a tároló felületével, ami miatt elveszítheti a kéziszerszámok irányítását.

- Soha ne működtesse az elektromos kéziszerszámot, ha másik helyre vált. Véletlenül a haját vagy a ruházatát egy forgó munkaeszközzel érintkezésbe hozta, a munkaeszköz felcsapható a testébe.

- Rendszeresen tisztítsa meg a kéziszámitógép szellőzőnyílásait. A motorventilátor porrá vágja a

szerszámtestet, és a fém por nagy felhalmozódása veszélyes áramütést okozhat.

- Ne használja ezt a kéziszerszámot gyúlékony anyagok közelében. A szikrázó szikra meggyújtja ezeket az anyagokat.
- Ne használjon olyan folyékony hűtést igénylő munkaeszközöket. A víz vagy egyéb hűtőközegek használata áramütést okozhat.

2) VISZALÖKÉS ÉS EZEL KAPCSOLATOS FIGYELMESZTETÉSEK:

- A visszalökés egy hirtelen reakció fojtott vagy elfogott rotációs kés, csapágypárnáéhoz, ecsettel vagy más tartozék. Szűkülettel vagy befogását okozza gyors elvesztése sebességgel forgó tartozék, ami ellenőrizhetetlen szerszámgépet kénytelen az ellenkező irányú kiegészítők pontban rögzítések. Például, ha egy csiszolókorong beékelődik, vagy elkapta a munkadarab szélén a penge, amely kiterjeszti a csipet pontja lehet vájt az anyag felületén, ami a penge mászni az anyagot, vagy dobja ki. Kerék ugorhat a kezelő felé, vagy attól függően, a mozgás irányát a lemez pont elkülönítését. A köszörűkorongok ilyen körülmények között felrobbanhatnak. A visszarúgás a helytelen használata kéziszerszámok és / vagy helytelen munkamódszerek és körülményektől, és azt elkerülni, figyelembe véve az érintett óvintézkedések az alábbiak szerint.
- Tartsa szilárdan az elektromos kéziszerszámot, és tegye a testet és a kezét úgy, hogy ellenálljon a visszalökés-erőjének. Mindig segédfogantyút használjon, ha rendelkezésre áll, hogy a maximális indítás vagy a nyomaték ütközését megelőzze az indításkor.
- Figyelembe véve a megfelelő óvintézkedéseket, a kezelő képes szabályozni a nyomaték válaszokat vagy az ütközési erőket. Soha ne tegye a kezét a forgó rögzítéshez. Tartozékok visszalökést okozhatnak a kezén keresztül.
- Ne álljon azon a területen, ahol az elektromos kéziszerszám el fog mozdulni, ha visszalökés keletkezik. A visszalökés a szerszámot a tárcsa mozgási irányával ellentétes irányban mozgatja az összekapcsolási ponton.
- Különös gondossággal járjon el kanyarodáskor, éles szélékkel és hasonlókkal. Kerülje a jumping és a tartozékok felvetését. A sarkok, az éles szélek vagy a ugrások hajlamosak elkapni a forgó szerkezetet, és az irány elvesztését vagy visszalökést okozhatnak.

3) KÜLÖNLEGES BIZTONSÁGI ÓVINTÉZKEDÉSEK A CSISZOLÁSHOZ CSISZOLÓPAPÍRRAL :

- Ne használjon túlméretezett koptató pengéket. Tartsa be a gyártó előírásait a csiszolólapok méreteivel. A csiszolópengék szélén túlnyúló csiszolólapok sérülést, a csiszolólapok eltömődését vagy szakadását, vagy visszacsapódást okozhatnak.

ÁLTALÁNOS:

- Ezt az eszközt nem olyan személyek és gyermekek használják, akiknek csökkent fizikai, érzékszervi vagy szellemi képessége van, vagy a tapasztalat és a tudás hiánya.
- Ellenőrizze, hogy a gyerekek nem játszanak-e a munkaeszközzel.
- Ez az eszköz nem alkalmas nedves felület csiszolására
- Mindig húzza ki a dugót az aljzathból a tartozékok beállításakor vagy cseréjekor

HOZZÁTARTOZÓK:

A szerszám hibátlan működése csak akkor garantálható, ha a megfelelő tartozékokat használják.

- Az egyéb kiegészítők beszereléskor kérjük, olvassa el a gyártó céget

HASZNÁLAT ELLŐT:

- Mindig ellenőrizze a tápfeszültséget a műszer címkéjén megadott feszültséggel.
- Használjon megfelelő látómezőt rejtett elektromos vezetékek, gáz- és vízvezetékek, vagy megfelelő beszállítóval való ellátásra. Az elektromos vezetékekkel való érintkezés tüzet vagy áramütést okozhat. A gázcső sérülése robbanást okozhat. A vízcső fúrása anyagi károkat vagy áramütést okozhat. Ne használjon azbeszttartalmú anyagot. Az azbeszttet ráktermelő anyagnak tekintik.
- Az ólmot, a fát, az ásványi anyagokat és a fémeket tartalmazó festék porai károsak lehetnek. A por allergiás reakciókat és / vagy légúti megbetegedéseket okozhat a betegnek és a kísérőknek. Használjon arcvédő maszkot és működjön együtt a porelszívóval, ha csatlakoztathatja az eszközt.

- Egyes porfajták rákkeltőnek minősülnek, pl. tölgy és bükkös por, különösen a fafeldolgozó adalékanyagokkal együtt. Használjon arcvédő maszkot és működjön együtt a poredszívóval, ha csatlakoztathatja az eszközt.
- Tartsa be a poros környezetben való munkavégzés szabályait.
- Ne csatlakoztassa a szerszámot a tartóhoz.
- Használjon teljesen eltávolítható és biztonságos hosszabbító kábelt, amelynek kapacitása 16 A

MUNKA KÖZBEN:

- Ne érjen hozzá a mozgó csiszolópapírhoz.
- Ne használjon kopott, szakadt vagy erősen szennyezett csiszolópapírt.
- A hálózati kábel károsodása vagy a működés közben történő vágás esetén ne érjen hozzá, és azonnal húzza ki a hálózati kábelt.
- Ne használjon szerszámot sérült tápkábelrel. Cserélje ki a kábelt szakképzett személynek.
- Elektromos vagy mechanikus meghibásodás esetén azonnal kapcsolja ki a szerszámot, és húzza ki a dugót a konnektorból.
- Az elektromos kéziszerszám megszakadása vagy véletlen lekapcsolása esetén azonnal kapcsolja ki a készüléket a véletlen, szabályozatlan indítás megakadályozása érdekében.

MUNKA UTÁN:

- A szerszám kikapcsolása után soha ne fordítsa a tartozékok forgását a keresztirányú erő ellen.

SZERELÉS ÉS HASZNÁLAT:

KICSOMAGOLÁS:

- Csomagolja ki a készüléket, és győződjön meg róla, hogy nem sérült meg. Károsodás esetén ne használja a készüléket és lépjen kapcsolatba az eladóval. Ne hagyja a csomagoláson lévő részeket gyermekek számára.

SZERELÉS: (Ábra 3):



FIGYELMESZTÉS! A készülék minden ellenőrzését, beállítását, javítását vagy karbantartását megelőzően mindig húzza ki a tápkábelt, és távolítsa el a csatlakozót.

1. Csatlakoztassa a szívótömlőt a gipszkartoncsiszolóhoz.
2. Szerelje be a kiegészítő fogantyút
3. Csiszolja a csiszolópapírt a köszörüléshez.

CSISZOLÓ ALÁTÉTEL CSERÉJE (Ábra 5):

- Csavarja ki a rögzítőcsavarokat az Allen gomb segítségével.
- Szerelje fel az új csiszolótányérot és rögzítse a csavarokkal.

CSISZOLÓPAPÍR SZERELÉSE:



FIGYELMESZTÉS: A csiszolópapír felhelyezése előtt győződjön meg róla, hogy a készülék ki van kapcsolva, és ki van húzva az elektromos csatlakozóaljzatból

Megjegyzés: Ne használjon kopott, szakadt vagy poros csiszolópapírt. Ügyeljen arra, hogy a daráló használatba vétele előtt távolítsa el a nemkívánatos tárgyakat, például a körmöket vagy csavarokat a munkadarabból.

1. Távolítsa el a régi csiszolópapírt (ha van ilyen) eltávolítva a mosóból.
2. Távolítsa el az összes por és szennyeződést az alátétről.
3. Állítsa be a csiszolópapírokat az alátéten lévő lyukakon.
4. Helyezze vissza az új csiszolópapírt úgy, hogy megnyomja azt a mosógépen.

Megjegyzés: Vegye le a csiszolópapírt lassan, hogy elkerülje a tépőzár károsodását.

Figyelmesztetés: Rendszeresen tisztítsa meg a port és a szennyeződéseket az alátétről, és ne hagyja, hogy a

csiszolópapír teljesen elhasználódjon. Ha nem tartja be a két óvintézkedést, a pad megsérülhet és a csiszolópapír nem lesz biztonságosan rögzítve.

ELSŐ HASZNÁLAT ELLŐT:

- Mindig ellenőrizze a tápfeszültséget a műszer címkéjén megadott feszültséggel.
- Óvatosan olvassa el a használati utasítást.

A KÉSZÜLÉK BEKAPCSOLÁSA/KIKAPCSOLÁSA

- Nyomja meg a kapcsolót (11) a készülék bekapcsolásához, miközben megnyomja a kapcsoló reteszelőgombját (5).
- Nyomja meg a kapcsolót (11) a készülék kikapcsolásához.

GYORSASÁG BEÁLLÍTÁSA (Ábra 4):

- A fordulatszám-szabályozó segítségével beállíthatja a fordulatszámot 800 ford / perc-ről 1600 ford./percre. A sebesség növeléséhez fordítsa el a szabályozót az óramutató járásával megegyező irányba és balra.

LED VILÁGÍTÁS BEKAPCSOLÁSA / KIKAPCSOLÁSA (Ábra 6):

- A gipszkartoncsiszoló elindítása előtt kapcsolja be a LED-et a LED-kapcsoló (12) "I" -vel történő elforgatásával.
- Kapcsolja ki a LED-kapcsolót (12) "0" -ra a LED-ek kikapcsolásához.

A GYÚJTÓ ZSÁK CSATLAKOZTATÁSA:

- A porzsák a szívótműlőhöz van rögzítve. A gipszkartonhoz való munka megkezdése előtt mindig győződjön meg róla, hogy a gyűjtőzsák üres.

A SZÍVÓ TELJESÍTMÉNY BEÁLLÍTÁSA (OBR. 7):

- Fordítsa el a szívóteljesítmény-szabályozót (10) balra, hogy csökkentse a szívóteljesítményt, és növelje a jobb szívóteljesítményt.

MUNKA TANÁCSOK

- Mindig csiszolóanyagot csak a csiszolóanyag felületére kell felhordani, ha üzemel.
- Mielőtt a felületet a csiszolandó felületre csiszolná, ellenőrizze a felületet, és távolítsa el a nemkívánatos tárgyakat (például a körmöket), amelyek meghibásodást okozhatnak, megakadályozhatják a darálót az őrlőberendezésen, vagy nemkívánatos tárgyakat dobhatnak a környezetbe, és károsíthatják a közeli embereket.
- Mozgassa a darálót enyhén nyomva az anyag felületén, amíg el nem éri a kívánt eredményt. A túlterhelés elkerülése érdekében ne nyomja meg túlságosan a csiszolót, amit a motor fordulatszáma és a "fáradt" hangja tükröz. Javítani kell a teljesítményt és a hatékonyságot nagyobb fordulatszámon és megfelelő nyomáson.

KARBANTARTÁS:

 Győződjön meg róla, hogy a gép karbantartása közben nincs áram alatt. A gép rendszeres tisztítása puha ronggyal történik, lehetőleg minden használat után. A por és a szennyeződés előtt tartsa tisztán a szellőzőnyílásokat. Ha a szennyeződést nem lehet eltávolítani, használjon szappanos vízzel nedvesített puha ruhát. Soha ne használjon oldószereket, például benzint, alkoholt, ammóniát és hasonlókat. Ezek az oldószerek károsíthatják a termék műanyag részeit. Abban az esetben, ha a termék meghibásodik, például az alkatrészek kopása, forduljon a helyi szerviztechnikushoz

KÖRNYEZETVÉDELEM:



Annak biztosítására, hogy a készülék szállítás közben ne sérüljön meg, erős csomagolásban van. A legtöbb csomagolóanyag újrahasznosítható. Vegyük ezeket az anyagokat újrahasznosítási tartályokba. Az eldobott eszközöket a boltban dobja ki. A bolt környezetbarát módon biztosítja az ártalmatlanítást. Az elhelyezett elektromos berendezések újrahasznosíthatóak, és nem szabad a háztartási hulladékkal együtt megsemmisíteni! Arra kérjük, hogy segítsen nekünk aktívan erőforrások megőrzéséhez és a környezet védelme érdekében, hogy hozza ki a készüléket gyűjtőhelyre (ha ez a lehetőség).

WORCRAFT

POWER TOOLS

Garancialevél/Warranty

Modellszám:	Eladás dátuma:	Eladó aláírása és pecsétje:

Ügyfél neve (cég neve):	Ügyfél címje (Cég címje):

Az ügyfél az aláírásával megerősíti, hogy a készüléket bemutatták és elmagyarázták neki, hogy ismeri a gép üzemeltetésére és használatára vonatkozó utasításokat, valamint hogy a készülék teljesen volt neki kiadva.	Ügyfél aláírása:

Jegyzések a panszokról – jótálási javítások

A panasz elfogadásának dátuma:	A panasz befejezésének dátuma:	A panasz száma:	Aláírás az átvett jótálási javításról (Jegyzések a jogosulatlan panszról)	Serviztechnikus pecsétje:

Jótállás feltételek

- A szállító biztosítja a termék jótálását amely szerepel a garancialevelen a feltétellel, hogy a használat és tárolás összhangban lesz a feltételekkel és normákkal, valamint a használati utasítással. A garanciaidő az értékesítés időpontjától kezdődik.
A jótálási idő a töltőkre 12 hónap.
- A kiterjesztett garanciát 5 éves időszakra nyújtják a feltétellel, hogy a termék bevan írva a hoszab garancia termékek listájára, az utolsó használó a vevő, es nemlesz használva kereskedelmi célokra. A kiterjesztett jótállás rendszeres szervizellenőrzést igényel a szállító hivatalos szervizközpontjában.
- A garancia időtartama meghosszabbodik a termék garanciális idejével mikor a szervizközpontba volt javításba, és a jótállási lapon felvann jegyezve ez az idő. A jótállási igényt a fogyasztó igényelheti egy hivatalos szervizközpontban, a mellékelt "A" szervizközpont lista szerint. A "B" szervizközpontokba csak ojan termékeken végeznek javításokat amelyeket ott adtak ell. A szervizközpontok listáját rendszeresen frissítik a gyártók és az import oldalon: www.strendpro.sk.
- A Szervizközpontnak a törvényi határidőn belül jótálási javítást kell biztosítania. A panaszkezelés törvényes határideje a panasz kézhezvételét követő napon kezdődik
- Az ingyenes garanciális javítás nem alkalmazható a termék helytelen használatából eredő hibákra, az üzemeltetési utasítás okal elentétben, a nem megfelelő kezelésének, a gép mechanikai károsodásra, az általános mechanikai károsodásra amely általános használatkor keletkezik, az üzemeltető helytelen használatára, természeti katasztrófaéknál, a termékkel való illetéktelen beavatkozásnál, a nem megfelelő pótalkatrészek használatánál a nem megfelelő tüzelőanyag használatnál és a látszólagos gépi túlterhelés következtében fellépő hibáknál a felső teljesítmény határ folyamatos túllépése miatt. Az üzemeltető által kezelhető, és a használati utasításban felsorolt tisztítási, karbantartási, gondoskodás és a beállítási munkák nem tartoznak a jótállás hatálya alá.
- Az alkatrészek kopásának elsősorban ojan alkatrészek kopása érthető mind: minden forgó és mozgó alkatrész, vágó rész és burkolat, kapcsok és ékek, fogaskerekek és ékszíjak, láncos fogaskerekek, súrlódás és tengelykapcsoló súrlódó felületek, gumiabroncs futófelületek és rutinszerű karbantartási alkatrészek, mint például: , hidraulikus és olajsűrűk, gyújtógyertyák, olaj- és hűtőfolyadék-kazetták
- A kiterjesztett garanciából kivannak hagyva olyan gépek és berendezések mentesített részeit, amelyeknél az adott gyártó rövidebb garanciát nyújt, mint maga a termék gyártója. Ez a kategória magában foglalja: akkumulátorok, izzók és hasonlók
- A garancia alá tartozó igények igénybevételéhez való jog a termék tulajdonosa, feltéve hogy ezt legkésőbb a jótállási időszak utolsó napján teszi meg.
- A követelések feldolgozása a Polgári Törvénykönyv és a Fogyasztóvédelmi Törvény vonatkozó rendelkezéseinek megfelelően történik.
- A meghosszabbított 5 éves garanciális feltételeknek megfelelő szervizellenőrzést csak rendszeres időközönként, a szállító hivatalos szervizközpontjában lehet elvégezni, és az egyes vizsgálatok közötti időszak nem haladhatja meg a 12 hónapot. Az első szervizvizsgálatot legkésőbb a termék értékesítésének napjától számított 12 hónapon belül kell elvégezni. A szervizvizsgálatokat a naptári év utolsó három és első két hónapjában szervizközpontok végzik. Minden szervizvizsgálatot fel kell jegyezni a jótállási jegyen a szervizközpont ellenőrzésének, aláírásának és bélyegzőjének dátumával. A szervizvizsgálat a gyártó által ajánlott gépellőrzést, a patronok és szűrők cseréjét, a kopott és sérült alkatrészek cseréjét, amelyek a más alkatrészek károsodását, kopását és a gép beállítását érinthetik. A szolgáltatási ellenőrzést és a felhasznált anyagot egy érvényes kiszolgálóközponti árlista szerint kell kiszámítani.

A panasz benyújtásakor a panaszolt köteles benyújtani egy tiszta és teljes terméket, a vásárlás igazolását, vagy egy kitöltött és megerősített garanciajegyet a panaszra. A kiterjesztett garancia esetén a szervizvizsgálatok és az egyes tőrak adozási dokumentumait rögzítik.
Ha a garanciális kártyán a meghosszabbított garanciális feltételek egyikének sem felel meg, a termék 2 év garanciát vállal.

A JÓTÁLLÁSON BELÜLI ÉS JÓTÁLLÁSON KÍVÜLI SZERVIZT A GYÁRTÓ FELHATALMAZOTT KÉPVISELŐJE VÉGI

A gyártó felhatalmazott képviselője: Slovakia Trend Export-Import s.r.o., Michalovská 87/1414, 073 01 Sobrance

Fax: (056) 652-2329 Tel: 0915 392 687 E-mail: servis@slovakia-trend.sk

Mașină de șlefuit pereți

UTILIZAREA PENTRU CARE A FOST CONCEPTĂ

Mașina este proiectată pentru a șlefui gips-carton, plafoane și pereți de pe suprafețele interioare și exterioare, pentru a curăța reziduurile de pe podea, straturile de vopsea, adezivul și tencuielile desprinse etc.

Mașina noastră nu este potrivită pentru procesarea obiectelor care conține azbest.

SPECIFICAȚII TEHNICE

1









INFORMAȚII PRIVIND ZGOMOTUL/VBRAȚIILE

Nivelul de vibrații prezentat în această fișă de informații a fost măsurat în conformitate cu un test standardizat prevăzut de EN 60745 și poate fi utilizat pentru a compara o sculă cu alta. Acesta poate fi utilizat pentru o evaluare preliminară a expunerii.

Nivelul declarat al emisiilor de vibrații reprezintă principalele aplicații ale sculei. Cu toate acestea, dacă scula este utilizată pentru aplicații diferite, cu accesorii sau cu scule de inserție diferite sau dacă este întreținută necorespunzător, emisia de vibrații poate fi diferită. Acest lucru poate crește semnificativ nivelul expunerii pe întreaga perioadă de lucru.

O estimare a nivelului de expunere la vibrații ar trebui să țină cont, de asemenea, de momentele în care scula este oprită sau când funcționează, dar nu executate de fapt lucrarea. Acest lucru poate reduce semnificativ nivelul expunerii pe întreaga perioadă de lucru. Identificați măsuri de siguranță suplimentare pentru a proteja operatorul de efectele vibrațiilor, cum ar fi: întreținerea sculei și a accesoriilor, menținerea caldă a mâinilor, organizarea modelelor de lucru.

EXPLICAREA SIMBOLURILOR

	Atenție!		Deconectați fișa imediat din priză în cazul în care cablul este deteriorat, încălzit sau tăiat. Deconectați întotdeauna fișa din priză înainte de a interveni asupra dispozitivului.
	Citiți manualul.		Purtați ochelari de protecție
	Purtați mănuși		Purtați o mască în condiții de praf.
	Aparatele electrice nu trebuie eliminate împreună cu deșeurile menajere.		Clasa de protecție II

DESCRIEREA APARATULUI

2

1	Șmirghel	2	Suport șmirghel (neindicată)
3	Sac de praf	4	Buton de reglare a vitezei
5	Buton de blocare a comutatorului	6	Mâner moale
7	Mâner lateral	8	Cablu
9	Furtun de praf	10	Roată de reglare a puterii de aspirație
11	Comutator principal	12	Comutator LED
13	Bandă luminoasă LED		

SIGURANȚA

Avertismente generale privind siguranța sculei electrice

AVERTISMENT Citiți toate avertismentele și instrucțiunile de siguranță.

Nerespectarea avertismentelor și a instrucțiunilor poate provoca șocuri electrice, incendii și / sau vătămări grave.

Păstrați toate avertismentele și instrucțiunile pentru referințe ulterioare.

Termenul "sculă electrică" din avertismente se referă la sculele electrice cu sursă de alimentare (cu cablu) sau la sculele electrice cu acumulator (fără cablu).

Siguranța zonei de lucru

- Păstrați zona de lucru curată și bine luminată. Zonele aglomerate sau întunecate pot cauza accidente.

- Nu folosiți scule electrice în atmosfere explozive, cum ar fi

în prezența lichidelor, gazelor sau prafului inflamabil. Sculele electrice generează scântei care pot aprinde praful sau fumul.

- Țineți copiii și spectatorii departe în timp ce folosiți scule electrice. Distragerile vă pot cauza pierderea controlului.

Siguranța electrică

- Fișele sculelor electrice trebuie să se potrivească cu priza. Nu modificați niciodată fișa în nici un fel. Nu utilizați nici o fișă de adaptare cu scule electrice împământate. Fișele nemodificate și Prizele corespunzătoare va reduce riscul de electrocutare.

- Evitați contactul corpului cu suprafețele împământate,

cum ar fi conductele, radiatoarele, cuptoarele și frigiderele. Există un risc crescut de electrocutare dacă corpul dvs. este împământat.

- Nu expuneți sculele electrice la ploii sau la condiții umede. Apa care intră într-o sculă electrică va crește riscul de electrocutare.
- Nu abuzați de cablu. Nu folosiți niciodată cablul pentru a transporta, trage sau scoate din uz sculele electrice. Țineți cablul departe de căldură, ulei, muchii ascuțite și componente mobile. Cablurile deteriorate sau încurcate cresc riscul de electrocutare.
- Când utilizați o sculă electrică în aer liber, utilizați un prelungitor adecvat pentru utilizare în exterior. Utilizarea unui cablu adecvat pentru utilizare în exterior reduce riscul de electrocutare.
- Dacă este inevitabilă utilizarea unei scule electrice într-o locație umedă, utilizați o sursă protejată de un dispozitiv cu curent rezidual (RCD). Utilizarea unui dispozitiv RCD reduce riscul de electrocutare.

Siguranța personală

- Rămâneți vigilent, supravegheați ceea ce faceți și folosiți bunul simț atunci când folosiți scule electrice. Nu utilizați scule electrice dacă sunteți oboșiți sau sub influența drogurilor, alcoolului sau medicamentelor. Un moment de neatenție în timpul funcționării sculelor electrice poate duce la vătămări grave.
 - Folosiți echipament personal de protecție. Purtați întotdeauna ochelari de protecție. Echipamente de protecție cum ar fi masca de praf, încălțăminte de protecție antiderapantă, casca sau antifoanele utilizate în condiții adecvate vor reduce vătămările corporale.
 - Preveniți pornirea neintenționată. Asigurați-vă că întrerupătorul este în poziția Off înainte de conectarea la sursa de alimentare și / sau acumulator, de ridicarea sau transportul sculei.
- Transportarea sculelor electrice cu degetul pe comutator sau activarea sculelor electrice care au comutatorul în poziția On poate genera accidente.
- Îndepărtați orice cheie de reglare înainte de a porni o sculă electrică. O cheie atașată unei părți rotative a sculei electrice poate duce la vătămări corporale.
 - Nu vă întindeți excesiv. Păstrați-vă echilibrul în orice moment. Acest lucru permite un control mai bun al sculei electrice în situații neașteptate.
 - Îmbrăcați-vă corespunzător. Nu purtați haine largi sau bijuterii. Țineți părul, îmbrăcămintea și mânușile departe de componentele în mișcare. Hainele, bijuteriile sau părul lung pot fi prinse în componentele în mișcare.
 - Nu depozitați sculele electrice cu regim de mers în gol la îndemâna copiilor și nu permiteți persoanelor care nu cunosc scula electrică sau aceste instrucțiuni să opereze scula electrică. Sculele electrice sunt periculoase în mâinile utilizatorilor neinstruiți.
 - Întrețineți sculele electrice. Verificați lipsa de aliniere sau blocarea pieselor în mișcare, stricarea pieselor și orice altă stare care poate afecta funcționarea sculei electrice. Dacă este deteriorată, reparați scula înainte de utilizare. Multe accidente sunt cauzate de scule electrice necorespunzătoare.
 - Mențineți uneltele de tăiere ascuțite și curate. Uneltele de tăiere bine întreținute, cu muchii ascuțite de tăiere, sunt mai puțin susceptibile de a se bloca și sunt mai ușor de controlat.
 - Folosiți scula electrică, accesoriile și burghiile, etc., în conformitate cu aceste instrucțiuni, luând în considerare condițiile de lucru și lucrările care trebuie efectuate. Utilizarea sculei electrice pentru operațiuni diferite de cele pentru care a fost concepută poate duce la o situație periculoasă.

Utilizarea și manipularea sculei electrice fără fir

a) Încărcați un acumulator reîncărcabil numai cu încărcătorul recomandat de producător. Încărcătoarele sunt deseori concepute pentru un anumit tip de unitate de acumulator reîncărcabil. Există pericolul de incendiu dacă se folosesc alte tipuri de baterii reîncărcabile.

b) Numai bateriile reîncărcabile furnizate trebuie să fie utilizate cu o sculă electrică. Utilizarea altor baterii reîncărcabile poate duce la pericol de vătămare sau incendiu.

ASAMBLAREA (Fig. 3)

Despachetarea

Scoateți cu grijă scula și toate articolele din cutia de transport.

Păstrați toate materialele de ambalare până la inspecția și operați mașina satisfăcător.

AVERTISMENT Înainte de setarea, repararea sau întreținerea

c) Când nu sunt folosite, depozitați bateriile reîncărcabile departe de agrafe, monede, chei, cuie, șuruburi sau alte obiecte metalice mici, care ar putea duce la formarea legăturilor în punte. Scurtcircuitarea contactelor unei unități de acumulator reîncărcabil poate provoca daune termice sau incendii.

d) Lichidul se poate scurge din bateriile reîncărcabile dacă sunt utilizate în mod necorespunzător. Dacă se întâmplă acest lucru, evitați contactul cu lichidul. Dacă apare contactul, spălați zona afectată cu apă. Solicitați ajutor medical suplimentar dacă vreunul din lichide ajunge în ochii dumneavoastră. Evacuarea lichidului din baterie poate provoca iritarea pielii sau arsuri.

Service

- Asigurați-vă că sculele electrice au fost întreținute de o persoană calificată, care a folosit numai piese de schimb identice. Acest lucru va garanta menținerea siguranței sculei electrice.

Avertismente speciale de siguranță pentru mașinile de șlefuit pereți

AVERTISMENT Atenție! Trebuie să respectați următoarele măsuri de siguranță de bază împotriva șocurilor electrice, a vătămărilor și a pericolului de incendiu atunci când utilizați scule electrice. Citiți și respectați aceste instrucțiuni înainte de a începe utilizarea oricăror scule. Aceste instrucțiuni trebuie păstrate într-un loc sigur.

- Țineți mâinile departe de zona rotativă a capului de șlefuit în orice moment.
- Șlefuirea vopselei pe bază de plumb este extrem de toxică și nu trebuie încercată. Permiteți doar profesioniștilor cu pregătire și echipamente speciale să îndeplinească această sarcină.
- Păstrați-vă în orice moment echilibrul corespunzător. Nu exagerați. Folosiți schele corespunzătoare.
- Utilizați întotdeauna echipamente de siguranță corespunzătoare atunci când folosiți scula electrică.
- Important: după încheierea șlefuirii, opriți comutatorul și așteptați oprirea capului de șlefuire înainte de a pune scula deoparte.
- Nu utilizați scula într-o zonă cu materiale, lichide sau gaze inflamabile. Scântelele din comutator / periile de carbon ar putea provoca un incendiu sau o explozie.
- Există anumite aplicații pentru care a fost proiectată această sculă. Producătorul recomandă cu insistență ca această sculă să nu poată fi modificată și / sau utilizată pentru alte aplicații decât pentru cele care a fost proiectată.
- Folosiți mașina cu ambele mâini în orice moment. Pierderea controlului poate provoca vătămări corporale.
- Păstrați cablul de alimentare departe din zona de lucru a mașinii. Întotdeauna duceți cablul în spatele dvs.
- Opriți imediat aparatul dacă există vibrații neobișnuite sau dacă apar alte defecțiuni. Verificați mașina pentru a afla cauza.
- Praful care apare atunci când lucrați cu această sculă poate fi dăunător sănătății. Utilizați un sistem de aspirație a prafului și purtați o mască potrivită pentru protecția împotriva prafului și îndepărtați praful depus cu un aspirator.

aparaturii, trebuie să opriți întotdeauna comutatorul și să scoateți fișa din priză!

1. Montați portul pentru furcunul de colectare a prafului la mașină, a se vedea fig. 3.
2. Montați mânerul lateral pe carcasa mașinii.
3. Montați șmirghelul pe suportul pentru șmirghel.

OPERAREA

Comanda electronică

Această mașină are caracteristicile de mai jos:

- Comutator de blocare (5)
- Viteză reglabilă (4)
- Bandă luminoasă LED (13)
- Comutator LED ON / OFF (12)

Reglarea vitezei de rotație (fig. 4)

Viteza mașinii este variabilă pentru a se potrivi diferitelor sarcini. Acesta poate fi ajustată de la 1500 min⁻¹ până la 2300 min⁻¹ prin utilizarea roții.

Rotiți în sens invers acelor de ceasornic pentru a micșora viteza și în direcția acelor de ceasornic pentru a crește viteza. În general, ar trebui să utilizați viteza mai mare pentru îndepărtarea rapidă a depunerilor și viteza mai mică pentru un control mai precis.

Înlocuirea suportului de șlefuire (fig. 5)

- Introduceți cheia hexagonală (mărimea 5) în bolțul hexagonal al suportului de șlefuire
- Țineți suportul de șlefuire ferm, apoi rotiți cheia pentru a demonta suportul.
- Instalați un nou suport de șlefuire prin strângerea șurubului.

Lipiți șmirghelului pe suport

Asigurați-vă că găurile de pe șmirghel se potrivesc corect cu orificiile de pe suport.

Aprinderea luminii de lucru cu LED-uri (fig. 6)

Înainte de utilizare, activați comutatorul LED în poziția "I" pentru a aprinde.

Comutați LED-ul în poziția "0" pentru a opri.

Conectarea la sacul colector de praf

Sacul colector de praf a fost deja conectat la furtun. Asigurați-vă că sacul de praf este curățat la timp.

Reglarea puterii de aspirație (fig.7)

Reduceți puterea de aspirație rotind roata spre stânga și măriți-o rotind spre dreapta.

Operarea pe un peretele înalt (fig. 8)

Mașina poate fi sprijinită cu centură când urcați pe scări pentru a șlefui pereții înalți.

Recomandări de lucru

- Începeți șlefuirea și contactați cu atenție suprafața de lucru cât mai ușor posibil - doar suficient pentru a menține capul de șlefuire plat pe suprafață.
- Bara de pe capul de șlefuit permite discului de șlefuit să urmeze conturul suprafeței de lucru.
- Tehnica cea mai bună este să utilizați măturări suprapuse și să păstrați capul în mișcare constantă. Nu opriți niciodată prea mult în niciuna dintre locații, altfel vor apărea urme de turbionare. Cu experiență, va fi foarte ușor să obțineți rezultate excelente.

ÎNTREȚINEREA

Reglați periodic toate pasajele de aer cu aer comprimat uscat. Toate piesele din plastic trebuie curățate cu o cârpă moale umedă. NICIODATĂ nu folosiți solvenți pentru a curăța petele de pe plastic. Aceștia ar putea să dizolve sau să deterioreze materialul.

Purtați ochelari de protecție în timp ce folosiți aer comprimat.

Curățați conectorul pivotului de aspirație deoarece prea mult praf îl va împiedica să se rotească liber..

PROTEJAREA MEDIULUI

Pentru a preveni deteriorarea mașinii în timpul transportului, aceasta este livrată într-un ambalaj rezistent. Majoritatea materialelor de ambalare pot fi reciclate. Duceți aceste materiale în locațiile corespunzătoare de reciclare. Duceți mașinile nedorite la distribuitorul local. Aici vor fi eliminate într-un mod sigur din punctul de vedere al mediului.

Bateriile Li-ion pot fi reciclate. Duceți-le la un punct de colectare pentru deșeurile chimice pentru a putea fi reciclate sau eliminate într-un mod sigur din punct de vedere al mediului.



Aparatele electrice eliminate sunt reciclabile și nu ar trebui eliminate împreună cu deșeurile menajere! Contribuiți activ la conservarea resurselor și protejarea mediului, prin eliminarea acestui aparat la un punct de colectare (dacă este disponibil).

DECLARAȚIE DE CONFORMITATE

Declarăm pe propria răspundere că acest produs este în conformitate cu următoarele standarde standardizate: EN60745-1: 2009 + A11: 2010; EN60745-2-3: 2011 + A2: 2013 + A11: 2014 + A12: 2014 + A13: 2015; EN55014-1: 2006 / + A1: 2009 / + A2: 2011; EN55014-2: 2015; EN61000-3-3: 2013; în conformitate cu regulamentele 2006/42 / UE, 2014/30 / UE.

ZGOMOTUL / VIBRAȚIA Măsurată în conformitate cu EN60745, nivelul presiunii acustice a acestei scule este <74dB (A), iar nivelul de putere acustică este <85dB (A) (deviație standard: 3 dB) și vibrația este <4,34 m/s².

Descriere detaliată DS08-180

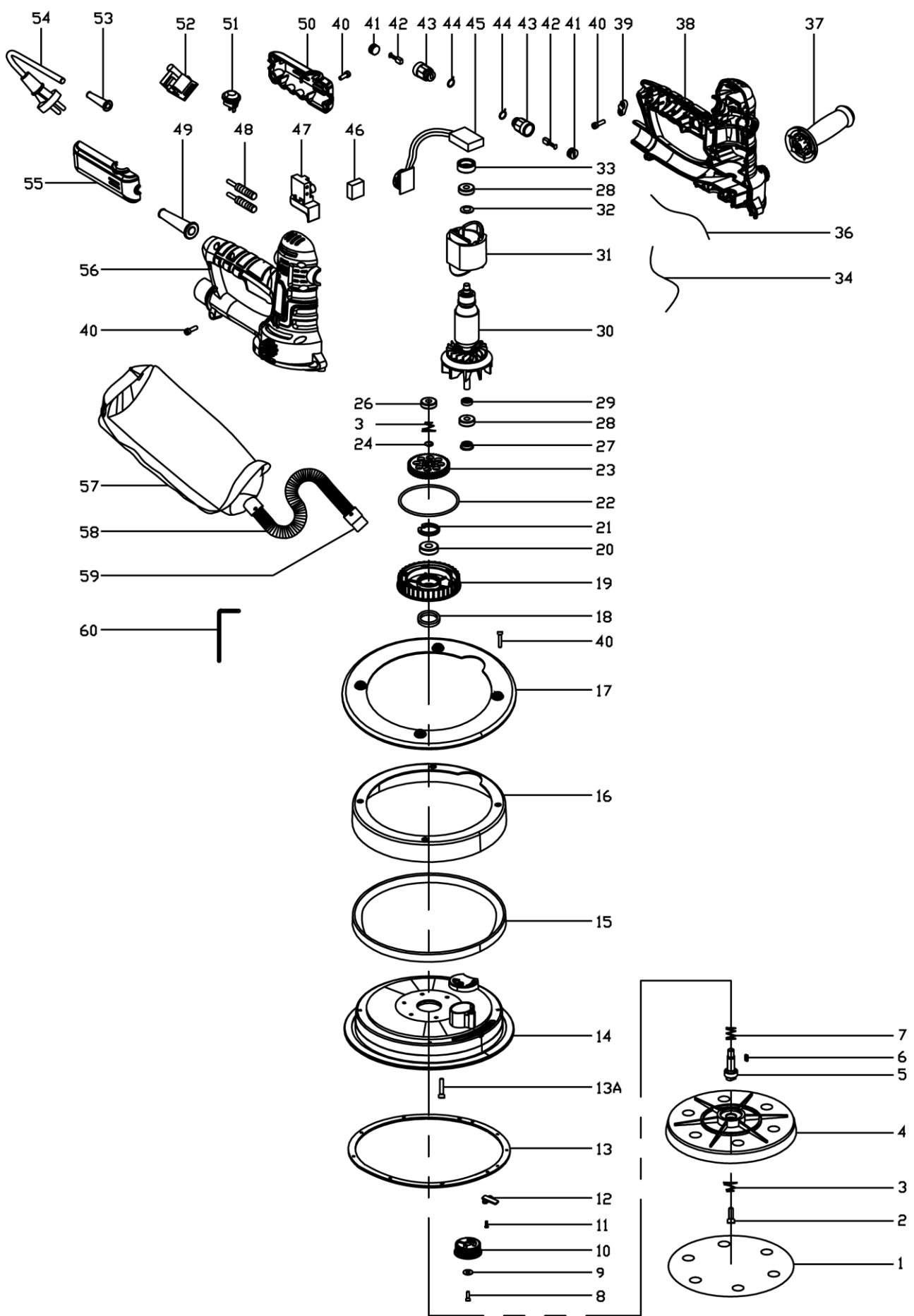

Piese de schimb pentru DS08-180

Nr. piesă	Denumire piesă	Cant.	Nr. piesă	Denumire piesă	Cant.
1	Șmirghel	1	31	Stator	1
2	Șurub hexagonal M6X22	1	32	Șaibă plată φ8	1
3	Arc tip turn	2	33	Φ22 Cuzinet	1
4	Φ180 Suport de șlefuit	1	34	Abajur	1
5	Arbore de ieșire	1	36	Garnitură φ1.2	1
6	Cheie 3X3X8	1	37	Mâner auxiliar	1
7	Arc de compresie	1	38	Carcasă stânga	1
8	Șurub ST4X10	1	39	Placă cablu	1
9	Șaibă plată φ4	1	40	Șurub ST4X16	19
10	Buton de reglare	1	41	Capac suport perie	2
11	Șurub ST3X10	2	42	Perie	2
12	Capac armătură	1	43	Suport perie	2
13	Inel	1	44	Arc de tensiune	2
13A	ST4*25 Șurub în cruce	1	45	Regulator de viteză	1
14	Șurub ST4X25	6	46	Condensator	1
15	Bandă de lumini LED	1	47	Comutator	1
16	Capișoane	1	48	Bobină	2
17	Deflector abajur	1	49	Manșon cablu	1
18	Φ18 Garnitură	1	50	Cutie de distribuție stânga	1
19	Capac mare	1	51	Comutator LED	1
20	Lagăr 6000RS	1	52	Panou de control LED	1
21	Colier φ26	1	53	Manșon mic cablu	1
22	Șaibă de hârtie	1	54	Linie de curent	1
23	Transmisie mare	1	55	Cutie de distribuție dreapta	1
24	Φ10 Inel de sârmă	1	56	Carcasă dreapta	1
26	Lagăr 608RS	1	57	Sac colector de praf	1
27	Colier de răcire	1	58	Țeavă de aspirație	1
28	Lagăr 608ZZ	2	59	φ35 conector	1
29	Φ10 Garnitură	1	60	Cheie imbus S5	1
30	Rotor	1			

WORCRAFT

POWER TOOLS

Lista de garanție / Warranty

Numărul de fabricație:	Data vânzării:	Semnătura și ștampila vânzătorului:

Numele clientului (denumirea firmei):	Adresa clientului (sediul firmei):

Clientul prin semnătura sa confirmă, că instalația i-a fost prezentată și explicată, că a fost încunoștințat cu modul de folosire, punerea în funcțiune a mașinii și utilizare, și că instalația i-a fost eliberată (predată) completă.	Semnătura clientului:

Note despre reparații – reparații de garanție

Data primirii reclamației:	Data de sfârșit al reclamației:	Numărul de evidență a reclamației:	Semnătura de reparație garantată (nota despre reparația nexecutată)	Ștampila tehnicianului serviciului:

Condițiile de garanție

- Furnizorul oferă pentru acest produs perioada de garanție menționată în această listă de garanție cu respectarea condițiilor modului de utilizare și depozitare a produsului, corespunzător cu condițiile și normele în vigoare, în sensul indicațiilor de utilizare. Perioada de garanție începe la data vânzării produsului. Garanția pentru baterii este de 12 luni.
- Perioada de garanție prelungită de 5 ani se acordă clienților pentru produsul trecut în tabelul produselor cu garanția prezentată. Ultimul client este consumatorul, în condițiile că produsul nu va fi folosit ca obiect de comerț. Perioada prelungită este condiționată de control reglementar la centre de servicii autorizate ale furnizorului.
- Perioada de garanție se prelungeste cu timpul cât a fost produsul în reparații de garanție. Această condiție este consemnată și în tabelul de reparații garantate. Beneficiarul poate revendica dreptul la asigurarea reparației la unul din centre de servis autorizat conform tabelului anexă „A” – centre de serviciu. Centre de serviciu „B” execută reparații de garanție numai la produsele, care au fost vândute la centrele lor de desfacere. Tabelul centrelor de serviciu este actualizat regulat la vânzatori, cât și pe siteul de import: www.strendpro.sk.
- Centrul de servicii este obligat să asigure reparația în termen stabilit de lege. Termenul stabilit de lege pentru rezolvarea reclamației începe cu ziua următoare după data de primire a reclamației de centru de servicii.
- Reparația garantată fără plată poate nu fi revendicată când este vorba despre defecțiuni care au fost produse de folosirea produsului contrar prevederilor din indicațiile de utilizare, manipulare necorespunzătoare, defectarea mecanică curentă, uzura produsă de funcționarea mașinii, din vina deservirii, dezastru nestăvilit, intervenție neîndreptătită în produs, defecțiuni pricinuite de folosirea pieselor necorespunzătoare, carburanților necorespunzători și supraîncărcarea mașinii ca urmare a depășirii continue a limitei superioare de randament. Lucrările de curățire, întreținere curentă, repararea sau reglarea instalației, care poate executată de deservirea și sunt cuprinse în indicații de utilizare, nu fac parte din prevederile garanției.
- Drept uzura curentă a pieselor se consideră uzura principală: a tuturor pieselor rotative și în mișcare, părților de tăiere și capacelor, șuruburilor tăietoare și pironului, curelelor de transmisie, transmisie în lanț, suprafeții de frecare a frânelor și ambreaj, dezenul anvelopelor și piesele de întreținere curentă cum sunt: filtre de aer, hidraulice și de ulei, lumânări de aprindere, rezervoare de ulei și de răcire.
- Din garanția prelungită sunt scoase părțile mașinilor și instalației pentru care producătorul concret al acestor piese acordă garanția mai scurtă decât furnizorul pentru fiecare product în care sunt montate. Din această categorie fac parte: acumulatele, becurile și etc.
- Dreptul de aplicare a revendicării rezultat din garanție are proprietarul produsului, dacă face acest lucru cel târziu în ultima zi a perioadei de garanție.
- La rezolvarea reclamațiilor se procedează conform prevederilor corespunzătoare ale Codului comercial și Legii de protecție a consumatorului.
- Controlul de servicii, care constituie condiția garanției prelungite de 5 ani poate fi efectuat numai în centrul de servicii autorizat al furnizorului, în intervale regulate; perioada între două controale nu poate depăși 12 luni. Primul control de servicii trebuie făcut cel târziu 12 luni de la data vânzării produsului. Controlul serviciilor efectuează centrele de servicii în perioada ultimelor trei luni și primelor două luni anului calendaristic. Fiecare control de servicii trebuie înregistrat în această listă de garanție cu introducerea datei controlului, semnătura și ștampila serviciului de control. Prin controlul serviciilor se înțelege controlul mașinii, înlocuirea materialului de umplură și filtrelor conform recomandării producătorului, înlocuire pieselor uzate și defecte, cât și reglarea proprie a mașinii. Randamentul controlului de servicii și materialul folosit se stabilește conform tarifului valabil al centrului de servicii.

La aplicarea reclamației reclamantul este obligat să preînte pe lângă reclamație produsul complet și curat, documentul de cumpărare sau lista de garanție completată și confirmată. În cazul garanției prelungite înregistrări ale controlului de servicii și documentele de impoyit pentru fiecare control. În cazul neîndeplinirii a vreunei condiții garanției prelungite cuprinse în această listă de garanție, se acorda pentru produs perioada de garanție de 2 ani.

SERVICE ÎN GARANȚIE ȘI POSTGARANȚIE ESTE EFECTUAT DE CĂTRE REPREZENTANTUL AUTORIZAT AL PRODUCĂTORULUI

Reprezentantul împuternicit al producătorului: Slovakia Trend Export-Import s.r.o., Michalovská 87/1414, 073 01 Sobrance

Fax: (056) 652-2329 Tel: 0915 392 687 E-mail: servis@slovakia-trend.sk

Drywall Sander

INTENDED USE

The machine is designed for sanding drywalls, ceilings and walls of the inner and outer surfaces, clearing the floor residues, paint coatings, adhesive and loose plaster etc.

Our machine is not suitable for processing the object containing asbestos.

TECHNICAL SPECIFICATIONS

1









NOISE/VIBRATION INFORMATION

The vibration level given in this information sheet has been measured in accordance with a standardised test given in EN 60745 and may be used to compare one tool with another. It may be used for a preliminary assessment of exposure.

The declared vibration emission level represents the main applications of the tool. However, if the tool is used for different applications, with different accessories or insertion tools or is poorly maintained, the vibration emission may differ. This may significantly increase the exposure level over the total working period.

An estimation of the level of exposure to vibration should also take into account the times when the tool is switched off or when it is running but not actually doing the job. This may significantly reduce the exposure level over the total working period. Identify additional safety measures to protect the operator from the effects of vibration such as: maintain the tool and the accessories, keep the hands warm, organisation of work patterns.

EXPLANATION OF SYMBOLS

	Attention!		Pull out mains plug immediately, if the mains cable is damaged, entangled or severed. Always remove the mains plug before working on the device.
	Read the manual.		Wear eye protection
	Wear gloves		Wear a mask In dusty conditions
	Electrical appliances must not be disposed of with the domestic waste.		Protection class II

PRODUCT ELEMENTS

2

1	Sanding sheet	2	Sanding pad (not show)
3	Dust bag	4	Speed adjustment knob
5	Switch lock-on button	6	Soft handle
7	Side handle	8	Cable
9	Dust hose	10	Suction power adjusting wheel
11	Main switch	12	LED switch
13	LED belt light		

SAFETY

General Power Tool Safety Warnings

⚠ WARNING Read all safety warnings and all instructions.

Failure to follow the warnings and instructions may result in electric shock, fire and/or serious injury.

Save all warnings and instructions for future reference.

The term "power tool" in the warnings refers to your mainsoperated (corded) power tool or battery-operated (cordless) power tool.

Work area safety

- Keep work area clean and well lit. Cluttered or dark areas invite accidents.
- Do not operate power tools in explosive atmospheres, such

as in the presence of flammable liquids, gases or dust. Power tools create sparks which may ignite the dust or fumes.

- Keep children and bystanders away while operating a power tool. Distractions can cause you to lose control.

Electrical safety

- Power tool plugs must match the outlet. Never modify the plug in any way. Do not use any adapter plugs with earthed (grounded) power tools. Unmodified plugs and matching outlets will reduce risk of electric shock.
- Avoid body contact with earthed or grounded surfaces,

such as pipes, radiators, ranges and refrigerators. There is an increased risk of electric shock if your body is earthed or grounded.

- Do not expose power tools to rain or wet conditions. Water entering a power tool will increase the risk of electric shock.
- Do not abuse the cord. Never use the cord for carrying, pulling or unplugging the power tool. Keep cord away from heat, oil, sharp edges and moving parts. Damaged or entangled cords increase the risk of electric shock.
- When operating a power tool outdoors, use an extension cord suitable for outdoor use. Use of a cord suitable for outdoor use reduces the risk of electric shock.
- If operating a power tool in a damp location is unavoidable, use a residual current device (RCD) protected supply. Use of an RCD reduces the risk of electric shock.

Personal safety

- Stay alert, watch what you are doing and use common sense when operating a power tool. Do not use a power tool while you are tired or under the influence of drugs, alcohol or medication. A moment of inattention while operating power tools may result in serious personal injury.
- Use personal protective equipment. Always wear eye protection. Protective equipment such as dust mask, non-skid safety shoes, hard hat, or hearing protection used for appropriate conditions will reduce personal injuries.
- Prevent unintentional starting. Ensure the switch is in the off-position before connecting to power source and/or battery pack, picking up or carrying the tool. Carrying power tools with your finger on the switch or energizing power tools that have the switch on invites accidents.
- Remove any adjusting key or wrench before turning the power tool on. A wrench or a key left attached to a rotating part of the power tool may result in personal injury.
- Do not overreach. Keep proper footing and balance at all times. This enables better control of the power tool in unexpected situations.
- Dress properly. Do not wear loose clothing or jewellery. Keep your hair, clothing and gloves away from moving parts. Loose clothes, jewellery or long hair can be caught in moving parts.
- Store idle power tools out of the reach of children and do not allow persons unfamiliar with the power tool or these instructions to operate the power tool. Power tools are dangerous in the hands of untrained users.
- Maintain power tools. Check for misalignment or binding of moving parts, breakage of parts and any other condition that may affect the power tool's operation. If damaged, have the power tool repaired before use. Many accidents are caused by poorly maintained power tools.
- Keep cutting tools sharp and clean. Properly maintained cutting tools with sharp edges are less likely to bind and are easier to control.
- Use the power tool, accessories and tool bits etc. in accordance with these instructions, taking into account the working conditions and the work to be performed. Use of the power tool for operations different from those intended could result in a hazardous situation.

Use and handling of the cordless electrical power tool

a) Charge a rechargeable battery unit using only the charger recommended by the manufacturer. Chargers are often designed for a particular type of rechargeable battery unit. There is the danger of fire if other types of rechargeable battery units are used.

b) Only the rechargeable battery units supplied are to be used with an electrical power tool. The use of other rechargeable battery units may lead to the danger of injury or fire.

c) When they are not being used, store rechargeable battery units away from paperclips, coins, keys, nails, screws or other small metal objects that could cause the contacts to be bridged. Short-circuiting the contacts of a rechargeable battery unit may result in heat damage or fire.

d) Fluids may leak out of rechargeable battery units if they are misused. If this happens, avoid contact with the fluid. If contact occurs, flush the affected area with water. Seek additional medical help if any of the fluid gets into your eyes. Escaping battery fluid may cause skin irritation or burns.

Service

- Have your power tool serviced by a qualified repair person using only identical replacement parts. This will ensure that the safety of the power tool is maintained.

Special Safety Warnings for wall sanders

⚠ WARNING Attention! You must abide by the following basic safety measures against electrical shocks, injuries and the danger of fire when using electric tools. Read and abide by these instructions before you start to use any tools. These instructions must be kept in a safe place.

- Keep your hands away from rotating sanding head area at all times.
- Sanding lead-based paint is extremely toxic and should not be attempted. Only allow professionals with special training and equipment perform this task.
- Maintain proper footing and balance at all times. Do not overreach. Use proper scaffolding.
- Always wear appropriate safety equipment when operating.
- Important: after completing sanding, switch off the switch and wait for the coasting sanding head to stop completely before putting the tool down.
- Never operate the tool in an area with flammable solids, liquids, or gases. Sparks from the commutator / carbon brushes could cause a fire or explosion.
- There are certain applications for which this tool was designed. The manufacturer strongly recommends that this tool can not be modified and / or used for any application other than for which it was designed.
- Use the machine with both hands at all times. Loss of control can cause personal injury.
- Keep power supply cord clear from the working range of the machine. Always lead the cable away behind you.
- Immediately switch off the machine if unusual vibrations or if other malfunctions occur. Check the machine in order to find out the cause.
- The dust that arises when working with this tool can be harmful to health. Use a dust absorption system and wear a suitable dust protection mask and remove deposited dust with a vacuum cleaner.

ASSEMBLY (Fig. 3)

Unpacking

Carefully remove the tool and all loose items from the outer carton.

Retain all packing materials until after you have inspected and satisfactorily operated the machine.

⚠ WARNING Before setting up, repair or maintenance of the

appliance you must always turn off the operating switch and pull out the mains plug!

1. Mount the dust collect hose port onto the machine, please refer to fig. 3.
2. Mount the side handle on the machine housing.
3. Mounting the sanding sheet onto the sanding pad.

OPERATION

Electronic control

This machine has the characteristics as below:

- Lock-on switch (5)
- Adjustable Speed (4)
- LED light belt (13)
- ON/OFF LED switch (12)

Adjusting the rotation speed (Fig. 4)

The speed of the machine is variable to suit different tasks. It can be adjusted from 1500 min⁻¹ up to 2300 min⁻¹ by using the thumb wheel. Turn in the counter clockwise direction to decrease the speed and in the clockwise direction to increase the speed. Generally, you should use the higher speed for fast stock removal and the lower speed for more precise control.

Replace sanding pad (Fig. 5)

- Insert the hex wrench (size 5) into the hexagonal screw bolt on the sanding pad
- Hold the sanding pad firmly, and then turn the wrench to dismount the pad.
- Install new sanding pad by tightening the bolt.

Stick the sanding paper to the pad

Please ensure the holes on the sanding paper to fit the holes on the pad accurately.

Light on LED working light (Fig. 6)

Before operation, turn on the LED switch to "I" position to light on.

Switch the LED switch to "0" position to turn off.

Connect to dust bag

Dust bag has already connected to the hose. Please ensure the dust bag to be cleaned in due time.

Suction power adjustment (Fig. 7)

Reduce the suction power by turning the wheel to the left, and increase by turning it to the right.

Operation on high wall (Fig. 8)

The machine can be backed with belt when climbing on the ladders to sand high walls.

Working advice

- Begin sanding and carefully contact the work surface as lightly as possible-just enough to keep the sanding head flat against the surface.
- The joint in the sanding head allow the sanding disc to follow the contours of the work surface.
- The best technique is to use overlapping sweeps and keep the head in constant motion. Never stop too long in any one place or there will be swirl marks. With experience it will be very easy to create excellent results.

MAINTENANCE

Periodically blow out all air passages with dry compressed air. All plastic parts should be cleaned with a soft damp cloth. NEVER use solvents to clean plastic parts. They could possibly dissolve or otherwise damage the material.

Wear safety glasses while using compressed air.

Clean the vacuum swivel connector as too much dust will keep it from turning freely.

ENVIRONMENT PROTECTION

In order to prevent the machine from damage during transport, it is delivered in a sturdy packaging. Most of the packaging materials can be recycled. Take these materials to the appropriate recycling locations. Take your unwanted machines to your local dealer. Here they will be disposed of in an environmentally safe way.

Li-ion batteries can be recycled. Deliver them to a disposal site for chemical waste so that they can be recycled or disposed of in an environmentally friendly manner.



Discarded electric appliances are recyclable and should not be discarded in the domestic waste! Please actively support us in conserving resources and protecting the environment by returning this appliance to the collection centres (if available).

DECLARATION OF CONFORMITY

We declare under our sole responsibility that this product is in conformity with the following standards or standardized documents: EN60745-1:2009+A11:2010; EN60745-2-3:2011+A2:2013+A11:2014+A12:2014+A13:2015; EN55014-1:2006/+A1 : 2009/+A2:2011; EN55014-2:2015; EN61000-3-3:2013; in accordance with the regulations 2006/42/EC, 2014/30/EU.

NOISE/VIBRATION Measured in accordance with EN60745 the sound pressure level of this tool is <74dB(A) and the sound power level is <85dB(A) (standard deviation: 3 dB), and the vibration is <4,34 m/s².

Exploded view DS08-180

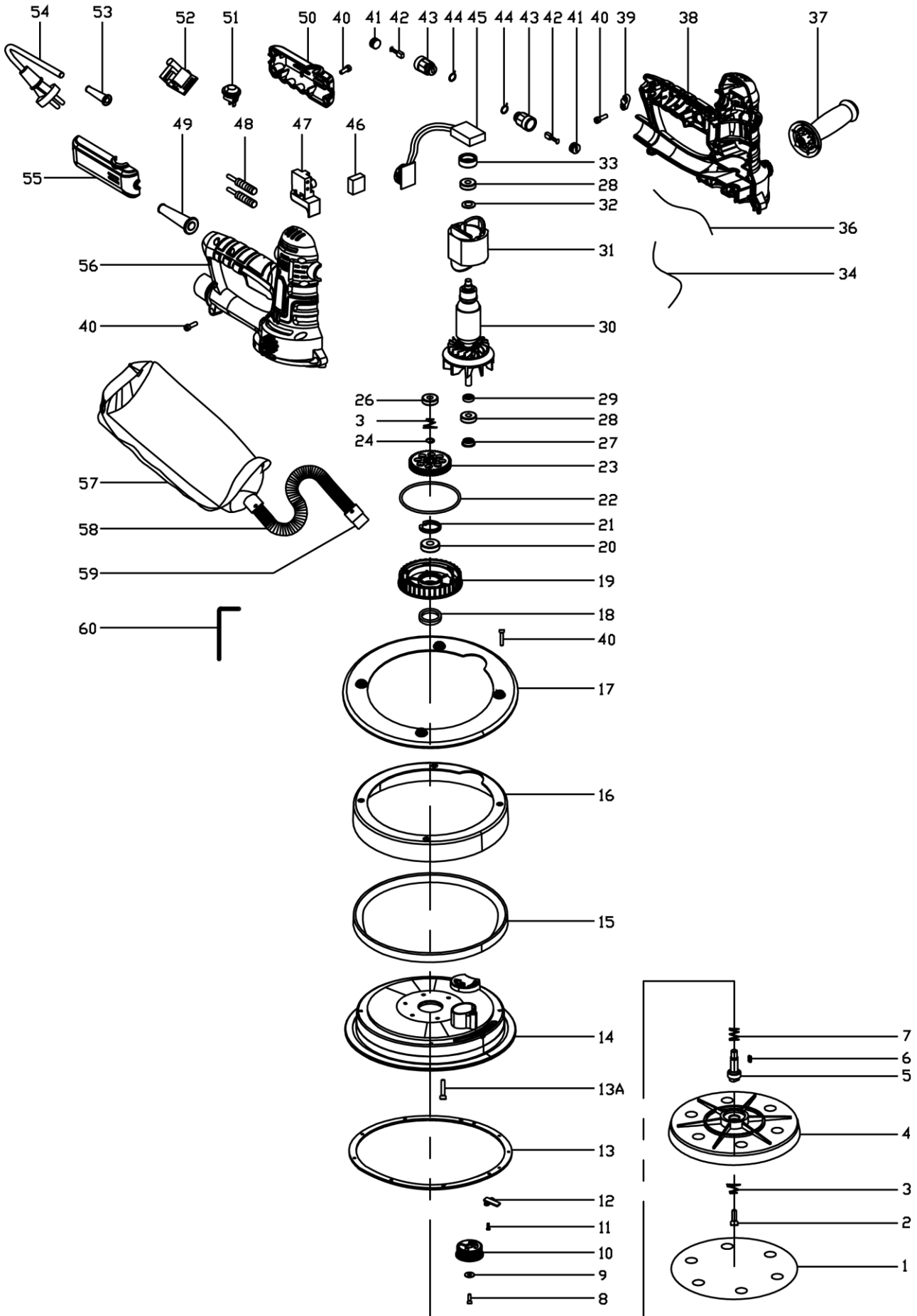

Parts list for DS08-180

Part No	Part Name	Qty	Part No	Part Name	Qty
1	Sandpaper	1	31	Stator	1
2	Hex screw M6X22	1	32	Flat washer $\phi 8$	1
3	Tower-type spring	2	33	$\Phi 22$ bearing sleeve	1
4	$\Phi 180$ Sanding pad	1	34	Lampshade	1
5	Output shaft	1	36	Seal belt $\phi 1.2$	1
6	Key 3X3X8	1	37	Auxiliary handle	1
7	Compression spring	1	38	Left housing	1
8	Screw ST4X10	1	39	Cable plate	1
9	Flat washer $\phi 4$	1	40	Screw ST4X16	19
10	Adjust knob	1	41	Brush hold cover	2
11	Screw ST3X10	2	42	Brush	2
12	Shield cover	1	43	Brush hold	2
13	A wearable ring	1	44	Tension spring	2
13A	ST4*25 Cross screw	1	45	Speed governor	1
14	Screw ST4X25	6	46	Capacitor	1
15	LED Light belt	1	47	Switch	1
16	Hoods	1	48	Inductance	2
17	Lampshade baffle	1	49	Cable sleeve	1
18	$\Phi 18$ Seal	1	50	Left switch box	1
19	Big cover	1	51	LED switch	1
20	Bearing 6000RS	1	52	LED control board	1
21	Collar $\phi 26$	1	53	Small cable sleeve	1
22	Paper washer	1	54	Power line	1
23	Big gear	1	55	Right switch box	1
24	$\Phi 10$ wire ring	1	56	Right housing	1
26	Bearing 608RS	1	57	Dust bag	1
27	Cooling loop	1	58	Vacuum Tube	1
28	Bearing 608ZZ	2	59	$\phi 35$ connector	1
29	$\Phi 10$ Seal	1	60	Allen wrench S5	1
30	Rotor	1			