

Art.Nr.  
5906815901  
AusgabeNr.  
5906815850  
Rev.Nr.  
20/11/2018



**schepach**



## DI1050

<b>DE</b>	<b>Schlagbohrmaschine</b> Originalbetriebsanleitung	<b>7-11</b>	<b>SK</b>	<b>Príklepová vŕtačka</b> Preklad originálneho návodu na obsluhu	<b>32-38</b>
<b>GB</b>	<b>Hammer Drill</b> Translation of Original Operating Manual	<b>12-17</b>	<b>HU</b>	<b>Ütvefűrógép</b> Az eredeti használati útmutató fordítása	<b>39-45</b>
<b>FR</b>	<b>Perceuse électrique à percussion</b> Traduction de la notice originale	<b>18-24</b>	<b>PL</b>	<b>Wiertarka udarowa</b> Tłumaczenie oryginalnej instrukcji obsługi	<b>46-52</b>
<b>CZ</b>	<b>Příklepová vrtačka</b> Překlad originálního návodu k obsluze	<b>25-31</b>			



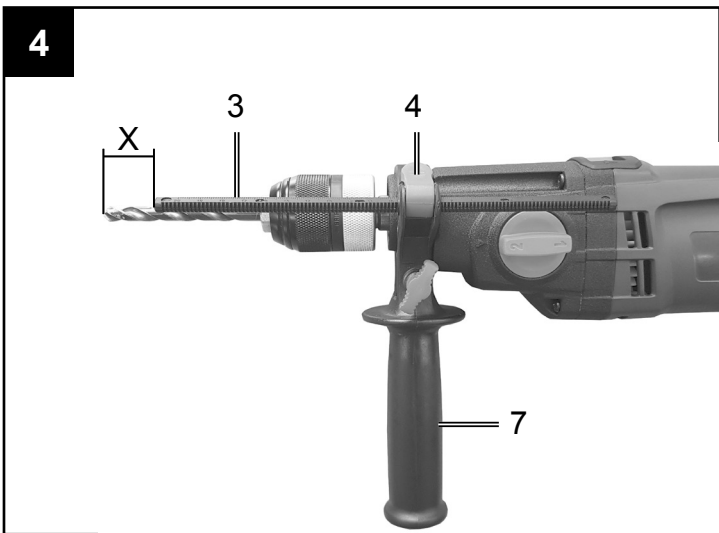
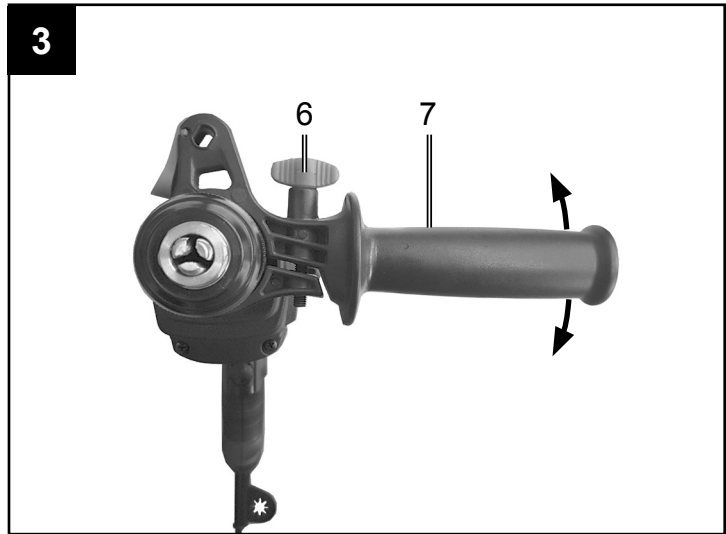
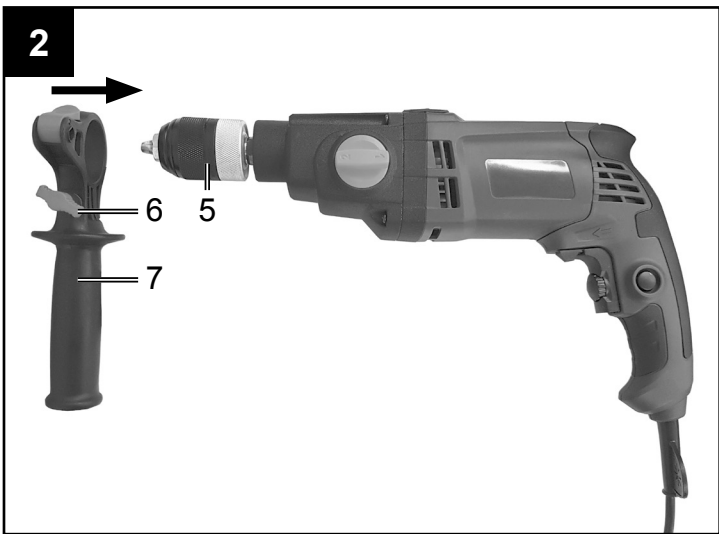
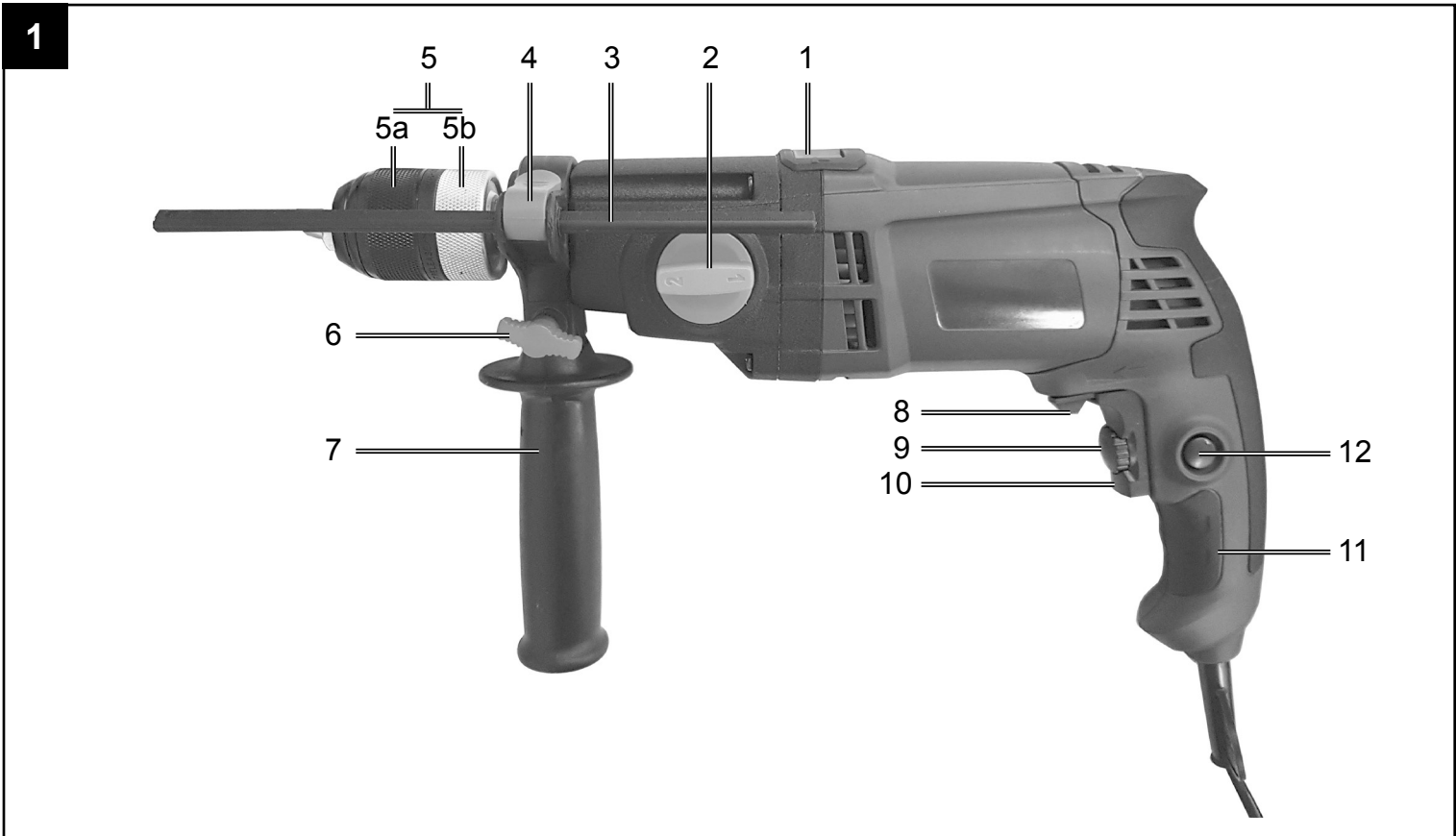



## Erklärung der Symbole auf dem Gerät

	<p>DE AT CH</p>	<p>Warnung! Bei Nichteinhaltung Lebensgefahr, Verletzungsgefahr oder Beschädigung des Werkzeugs möglich!</p>
	<p>DE AT CH</p>	<p>Vor Inbetriebnahme Bedienungsanleitung und Sicherheitshinweise lesen und beachten!</p>
	<p>DE AT CH</p>	<p>Schutzbrille tragen!</p>
	<p>DE AT CH</p>	<p>Bei Staubentwicklung Atemschutz tragen!</p>
	<p>DE AT CH</p>	<p>Gehörschutz tragen!</p>
	<p>DE AT CH</p>	<p>Schutzklasse II</p>

## Einleitung

### HERSTELLER:

**scheppach Fabrikation von  
Holzbearbeitungsmaschinen GmbH**  
Günzburger Straße 69  
D-89335 Ichenhausen

### VEREHRTER KUNDE,

wir wünschen Ihnen viel Freude und Erfolg beim Arbeiten mit Ihrem neuen Gerät.

### HINWEIS:

Der Hersteller dieses Gerätes haftet nach dem geltenden Produkthaftungsgesetz nicht für Schäden, die an diesem Gerät oder durch dieses Gerät entstehen bei:

- unsachgemäßer Behandlung,
- Nichtbeachtung der Bedienungsanleitung,
- Reparaturen durch Dritte, nicht autorisierte Fachkräfte,
- Einbau und Austausch von nicht originalen Ersatzteilen,
- nicht bestimmungsgemäßer Verwendung,
- Ausfällen der elektrischen Anlage bei Nichtbeachtung der elektrischen Vorschriften und VDE-Bestimmungen 0100, DIN 57113 / VDE0113.

### Beachten Sie:

Lesen Sie vor der Montage und vor Inbetriebnahme den gesamten Text der Bedienungsanleitung durch. Diese Bedienungsanleitung soll es Ihnen erleichtern, Ihr Elektrowerkzeug kennenzulernen und dessen bestimmungsgemäßen Einsatzmöglichkeiten zu nutzen.

Die Bedienungsanleitung enthält wichtige Hinweise, wie Sie mit dem Elektrowerkzeug sicher, fachgerecht und wirtschaftlich arbeiten, und wie Sie Gefahren vermeiden, Reparaturkosten sparen, Ausfallzeiten verringern und die Zuverlässigkeit und Lebensdauer des Elektrowerkzeugs erhöhen.

Zusätzlich zu den Sicherheitsbestimmungen dieser Bedienungsanleitung müssen Sie unbedingt die für den Betrieb des Elektrowerkzeugs geltenden Vorschriften Ihres Landes beachten.

Bewahren Sie die Bedienungsanleitung, in einer Plastikhülle geschützt vor Schmutz und Feuchtigkeit, bei dem Elektrowerkzeug auf. Sie muss von jeder Bedienungsperson vor Aufnahme der Arbeit gelesen und sorgfältig beachtet werden. An dem Elektrowerkzeug dürfen nur Personen arbeiten, die im Gebrauch des Elektrowerkzeugs unterwiesen und über die damit verbundenen Gefahren unterrichtet sind. Das geforderte Mindestalter ist einzuhalten.

Neben den in dieser Bedienungsanleitung enthaltenen Sicherheitshinweisen und den besonderen Vorschriften Ihres Landes sind die für den Betrieb von Holzbearbeitungsmaschinen allgemein anerkannten technischen Regeln zu beachten.

## Gerätebeschreibung (Fig. 1)

- 1 Umschalter Bohren/Schlagbohren
- 2 Gangwahlschalter
- 3 Tiefenanschlag
- 4 Entriegelung Tiefenanschlag
- 5 Schnellspann-Bohrfutter
- 5a Vordere Hülse
- 5b Hintere Hülse
- 6 Arretierung Zusatzhandgriff
- 7 Zusatzhandgriff
- 8 Drehrichtungsschalter
- 9 Drehzahleinstellung
- 10 Ein-/Ausschalter
- 11 Handgriff
- 12 Arretierknopf für Dauerlauf

## Entpacken

- Öffnen Sie die Verpackung und nehmen Sie das Gerät vorsichtig heraus.
- Entfernen Sie das Verpackungsmaterial sowie Verpackungs- und Transportsicherungen (falls vorhanden).
- Überprüfen Sie, ob der Lieferumfang vollständig ist.
- Kontrollieren Sie das Gerät und die Zubehörteile auf Transportschäden.
- Bewahren Sie die Verpackung nach Möglichkeit bis zum Ablauf der Garantiezeit auf.

## ACHTUNG

**Gerät und Verpackungsmaterialien sind kein Kinderspielzeug! Kinder dürfen nicht mit Kunststoffbeuteln, Folien und Kleinteilen spielen! Es besteht Verschluckungs- und Erstickungsgefahr!**

## Bestimmungsgemäße Verwendung

Das Gerät ist vorgesehen:

- zum Schlagbohren in Beton, Mauerwerk oder Gestein,
- zum Bohren in Holz, Metall oder Kunststoff,
- zum Eindrehen und Lösen von Schrauben.

Jede andere Verwendung, die in dieser Anleitung nicht ausdrücklich zugelassen wird, kann zu Schäden am Gerät führen und eine ernsthafte Gefahr für den Benutzer darstellen.

Aus Sicherheitsgründen ist das Gerät nicht für Kinder und Jugendliche unter 16 Jahren bestimmt. Jugendliche über 16 Jahre dürfen das Gerät nur unter Aufsicht benutzen. Dieses Gerät ist nicht zur gewerblichen Nutzung geeignet.

Der Hersteller haftet nicht für Schäden, die durch bestimmungswidrigen Gebrauch oder falsche Bedienung verursacht wurden.

## Allgemeine Sicherheitshinweise für Elektrowerkzeuge

### ⚠️ WARNUNG!

Lesen Sie alle Sicherheitshinweise und Anweisungen. Versäumnisse bei der Einhaltung der Sicherheitshinweise und Anweisungen können elektrischen Schlag, Brand und/oder schwere Verletzungen verursachen.

### Bewahren Sie alle Sicherheitshinweise und Anweisungen für die Zukunft auf.

Der in den Sicherheitshinweisen verwendete Begriff „Elektrowerkzeug“ bezieht sich auf netzbetriebene Elektrowerkzeuge (mit Netzkabel) und auf akkubetriebene Elektrowerkzeuge (ohne Netzkabel).

#### 1. Arbeitsplatz-Sicherheit

- a) **Halten Sie Ihren Arbeitsbereich sauber und gut beleuchtet.** Unordnung und unbeleuchtete Arbeitsbereiche können zu Unfällen führen.
- b) **Arbeiten Sie mit dem Elektrowerkzeug nicht in explosionsgefährdeter Umgebung, in der sich brennbare Flüssigkeiten, Gase oder Stäube befinden.** Elektrowerkzeuge erzeugen Funken, die den Staub oder die Dämpfe entzünden können.
- c) **Halten Sie Kinder und andere Personen während der Benutzung des Elektrowerkzeugs fern.** Bei Ablenkung können Sie die Kontrolle über das Gerät verlieren.

#### 2. Elektrische Sicherheit

- a) **Der Anschlussstecker des Elektrowerkzeuges muss in die Steckdose passen. Der Stecker darf in keiner Weise verändert werden. Verwenden Sie keine Adapterstecker gemeinsam mit schutzgeerdeten Elektrowerkzeugen.** Unveränderte Stecker und passende Steckdosen verringern das Risiko eines elektrischen Schlages.
- b) **Vermeiden Sie Körperkontakt mit geerdeten Oberflächen, wie von Rohren, Heizungen, Herden und Kühlschränken.** Es besteht ein erhöhtes Risiko durch elektrischen Schlag, wenn Ihr Körper geerdet ist.
- c) **Halten Sie Elektrowerkzeuge von Regen oder Nässe fern.** Das Eindringen von Wasser in ein Elektrogerät erhöht das Risiko eines elektrischen Schlages.
- d) **Zweckentfremden Sie das Kabel nicht, um das Elektrowerkzeug zu tragen, aufzuhängen oder um den Stecker aus der Steckdose zu ziehen. Halten Sie das Kabel fern von Hitze, Öl, scharfen Kanten oder sich bewegenden Geräteteilen.** Beschädigte oder verwickelte Kabel erhöhen das Risiko eines elektrischen Schlages.
- e) **Wenn Sie mit einem Elektrowerkzeug im Freien arbeiten, verwenden Sie nur Verlängerungskabel, die auch für den Außenbereich geeignet sind.** Die Anwendung eines für den Außenbereich geeigneten Verlängerungskabels verringert das Risiko eines elektrischen Schlages.
- f) **Wenn der Betrieb des Elektrowerkzeuges in**

**feuchter Umgebung nicht vermeidbar ist, verwenden Sie einen Fehlerstromschutzschalter.** Der Einsatz eines Fehlerstromschutzschalters vermindert das Risiko eines elektrischen Schlages.

#### 3. Sicherheit von Personen

- a) **Seien Sie stets aufmerksam, achten Sie darauf, was Sie tun und gehen Sie mit Vernunft an die Arbeit mit einem Elektrowerkzeug. Benutzen Sie kein Elektrowerkzeug, wenn Sie müde sind oder unter dem Einfluss von Drogen, Alkohol oder Medikamenten stehen.** Ein Moment der Unachtsamkeit beim Gebrauch des Elektrowerkzeuges kann zu ernsthaften Verletzungen führen.
- b) **Tragen Sie persönliche Schutzausrüstung und immer eine Schutzbrille.** Das Tragen persönlicher Schutzausrüstung wie Staubmaske, rutschfeste Sicherheitsschuhe, Schutzhelm oder Gehörschutz, je nach Art und Einsatz des Elektrowerkzeuges, verringert das Risiko von Verletzungen.
- c) **Vermeiden Sie eine unbeabsichtigte Inbetriebnahme. Vergewissern Sie sich, dass das Elektrowerkzeug ausgeschaltet ist, bevor Sie es an die Stromversorgung und/oder den Akku anschließen, es aufnehmen oder tragen.** Wenn Sie beim Tragen des Elektrowerkzeuges den Finger am Schalter haben oder das Gerät bereits eingeschaltet an die Stromversorgung anschließen, kann dies zu Unfällen führen.
- d) **Entfernen Sie Einstellwerkzeuge oder Schraubenschlüssel, bevor Sie das Elektrowerkzeug einschalten.** Ein Werkzeug oder Schlüssel, der sich in einem drehenden Geräteteil befindet, kann zu Verletzungen führen.
- e) **Vermeiden Sie eine abnormale Körperhaltung. Sorgen Sie für einen sicheren Stand und halten Sie jederzeit das Gleichgewicht.** Dadurch können Sie das Elektrowerkzeug in unerwarteten Situationen besser kontrollieren.
- f) **Tragen Sie geeignete Kleidung. Tragen Sie keine weite Kleidung oder Schmuck. Halten Sie Haare, Kleidung und Handschuhe fern von sich bewegenden Teilen.** Lockere Kleidung, Schmuck oder lange Haare können von sich bewegenden Teilen erfasst werden.
- g) **Wenn Staubabsaug- und -auffangeinrichtungen montiert werden können, vergewissern Sie sich, dass diese angeschlossen sind und richtig verwendet werden.** Die Verwendung einer Staubabsaugung kann Gefährdungen durch Staub verringern.

#### 4. Verwendung und Behandlung des Elektrowerkzeugs

- a) **Überlasten Sie das Gerät nicht. Verwenden Sie für Ihre Arbeit das dafür bestimmte Elektrowerkzeug.** Mit dem passenden Elektrowerkzeug arbeiten Sie besser und sicherer im angegebenen Leistungsbereich.
- b) **Benutzen Sie kein Elektrowerkzeug, dessen Schalter defekt ist.** Ein Elektrowerkzeug, das sich

nicht mehr ein- oder ausschalten lässt, ist gefährlich und muss repariert werden.

- c) **Ziehen Sie den Stecker aus der Steckdose und/oder entfernen Sie den Akku, bevor Sie Geräteeinstellungen vornehmen, Zubehörteile wechseln oder das Gerät weglegen.** Diese Vorsichtsmaßnahme verhindert den unbeabsichtigten Start des Elektrowerkzeuges.
- d) **Bewahren Sie unbenutzte Elektrowerkzeuge außerhalb der Reichweite von Kindern auf. Lassen Sie Personen das Gerät nicht benutzen, die mit diesem nicht vertraut sind oder diese Anweisungen nicht gelesen haben.** Elektrowerkzeuge sind gefährlich, wenn sie von unerfahrenen Personen benutzt werden.
- e) **Pflegen Sie Elektrowerkzeuge mit Sorgfalt. Kontrollieren Sie, ob bewegliche Teile einwandfrei funktionieren und nicht klemmen, ob Teile gebrochen oder so beschädigt sind, dass die Funktion des Elektrowerkzeuges beeinträchtigt ist. Lassen Sie beschädigte Teile vor dem Einsatz des Gerätes reparieren.** Viele Unfälle haben ihre Ursache in schlecht gewarteten Elektrowerkzeugen.
- f) **Halten Sie Schneidwerkzeuge scharf und sauber.** Sorgfältig gepflegte Schneidwerkzeuge mit scharfen Schneidkanten verklemmen sich weniger und sind leichter zu führen.
- g) **Verwenden Sie Elektrowerkzeug, Zubehör, Einsatzwerkzeuge usw. entsprechend diesen Anweisungen. Berücksichtigen Sie dabei die Arbeitsbedingungen und die auszuführende Tätigkeit.** Der Gebrauch von Elektrowerkzeugen für andere als die vorgesehenen Anwendungen kann zu gefährlichen Situationen führen.

## 5. Service

- a) **Lassen Sie Ihr Elektrowerkzeug nur von qualifiziertem Fachpersonal und nur mit Original-Ersatzteilen reparieren.** Damit wird sichergestellt, dass die Sicherheit des Elektrowerkzeugs erhalten bleibt.
- b) **Lassen Sie den Austausch des Steckers oder der Anschlussleitung immer vom Hersteller des Elektrowerkzeugs oder seinem Kundendienst ausführen.** Damit wird sichergestellt, dass die Sicherheit des Elektrowerkzeugs erhalten bleibt.

## Sicherheitshinweise für Bohrmaschinen

- a) **Tragen Sie einen Gehörschutz beim Schlagbohren.** Die Einwirkung von Lärm kann Hörverlust bewirken.
- b) **Benutzen Sie mit dem Gerät gelieferte Zusatzhandgriffe.** Der Verlust der Kontrolle kann zu Verletzungen führen.
- c) **Halten Sie das Gerät an den isolierten Griffflächen, wenn Sie Arbeiten ausführen, bei denen das Einsatzwerkzeug verborgene Stromleitungen oder das eigene Netzkabel treffen kann.** Der Kontakt mit einer spannungsführenden Leitung

kann auch metallene Geräteteile unter Spannung setzen und zu einem elektrischen Schlag führen.

- d) **Verwenden Sie geeignete Suchgeräte, um verborgene Versorgungsleitungen aufzuspüren oder fragen Sie die örtliche Versorgungsgesellschaft.** Kontakt mit Elektroleitungen kann zu elektrischem Schlag und Feuer, Kontakt mit einer Gasleitung zur Explosion führen. Beschädigung einer Wasserleitung kann zu Sachbeschädigung und elektrischem Schlag führen.
- e) **Halten Sie die Hände von rotierenden Teilen fern. Warten Sie, bis das Elektrowerkzeug zum Stillstand gekommen ist, bevor Sie es ablegen.** Es besteht Verletzungsgefahr.
- f) **Vermeiden Sie eine Berührung des Werkzeugeinsatzes oder des Werkstücks unmittelbar nach der Bearbeitung.** Die Teile können noch heiß sein und Brandverletzungen verursachen.
- g) **Schalten Sie das Elektrowerkzeug sofort aus, wenn der Werkzeugeinsatz wegen Überlastung oder Verkantung des Werkstückes blockiert.** Der Verlust der Kontrolle kann zu Verletzungen führen.
- h) **Sichern Sie bewegliche Werkstücke mit Spannvorrichtungen.** Ein in der Hand gehaltenes Werkstück kann wegrutschen und Ihre Sicherheit gefährden.
- i) **Schließen Sie das Gerät an eine Steckdose mit Fehlerstrom-Schutzeinrichtung (FI-Schalter) mit einem Bemessungsfehlerstrom von nicht mehr als 30 mA an.**

## Restrisiken

**Auch wenn Sie dieses Elektrowerkzeug vorschriftsmäßig bedienen, bleiben immer Restrisiken bestehen. Folgende Gefahren können im Zusammenhang mit der Bauweise und Ausführung dieses Elektrowerkzeuges auftreten:**

- Lungenschäden, falls keine geeignete Staubschutzmaske getragen wird.
- Gehörschäden, falls kein geeigneter Gehörschutz getragen wird.
- Gesundheitsschäden, die aus Hand-Arm-Schwingungen resultieren, falls das Gerät über einen längeren Zeitraum verwendet wird oder nicht ordnungsgemäß geführt und gewartet wird.



## Technische Daten

<b>Nenneingangsspannung</b>	<b>220-230 V~ / 50 Hz</b>
<b>Leerlaufdrehzahl <math>n_0</math></b>	<b>0-1000 min<sup>-1</sup> 0-2800 min<sup>-1</sup></b>
<b>Leistungsaufnahme (Anschlussleistung) P</b>	<b>1050W</b>
<b>Schlagzahl</b>	<b>0-16000 min<sup>-1</sup> 0-44800 min<sup>-1</sup></b>
<b>Max. Aufnahmefähigkeit des Bohrfutters</b>	<b>13 mm</b>
<b>Max. Bohrdurchmesser</b>	
<b>in Holz</b>	<b>30 mm</b>
<b>in Beton</b>	<b>20 mm</b>
<b>in Stahl</b>	<b>13 mm</b>
<b>Schutzklasse</b>	<b>II</b>
<b>Schutzart</b>	<b>IPX0</b>
<b>Gewicht</b>	<b>3,2 kg</b>

## Geräusch und Vibration

Die Geräuschwerte wurden entsprechend EN 60745 ermittelt.

<b>Schalldruckpegel <math>L_{pA}</math></b>	<b>94 dB(A)</b>
<b>Unsicherheit <math>K_{pA}</math></b>	<b>3 dB</b>
<b>Schalleistungspegel <math>L_{WA}</math></b>	<b>105 dB(A)</b>
<b>Unsicherheit <math>K_{WA}</math></b>	<b>3 dB</b>

## Tragen Sie einen Gehörschutz.

Die Einwirkung von Lärm kann Gehörverlust bewirken. Schwingungsgesamtwerte (Vektorsumme dreier Richtungen) ermittelt entsprechend EN 60745.

Bohren in Metall: 2,59 m/s<sup>2</sup>, K= 1,5 m/s<sup>2</sup>

Schlagbohren in Beton: 9,0 m/s<sup>2</sup>, K= 1,5 m/s<sup>2</sup>

Der angegebene Schwingungsemissionswert ist nach einem genormten Prüfverfahren gemessen worden und kann sich, abhängig von der Art und Weise, in der das Elektrowerkzeug verwendet wird, ändern und in Ausnahmefällen über dem angegebenen Wert liegen.

Der angegebene Schwingungsemissionswert kann zum Vergleich eines Elektrowerkzeuges mit einem anderen verwendet werden.

Der angegebene Schwingungsemissionswert kann auch zu einer einleitenden Einschätzung der Beeinträchtigung verwendet werden.

## Montage

Ziehen Sie vor allen Arbeiten an dem Gerät den Netzstecker. Gefahr durch elektrischen Schlag.

### Zusatzhandgriff montieren/schwenken (Fig. 2/3)

Verwenden Sie das Gerät nicht ohne Zusatzhandgriff. Er gibt Ihnen zusätzlichen Halt und vermindert die Verletzungsgefahr.

1. Lockern Sie die Arretierung für den Zusatzhandgriff (6).
2. Schieben Sie den Zusatzhandgriff (7) über das

- Schnellspan-Bohrfutter (5) auf das Gerät auf.
3. Schwenken Sie den Zusatzhandgriff (7) in die gewünschte Arbeitsposition.
4. Ziehen Sie die Arretierung für den Zusatzhandgriff (6) wieder fest.

Der Zusatzhandgriff ist für Rechts- und Linkshänder geeignet.

### Tiefenanschlag montieren/einstellen (Fig. 4)

Mit dem Tiefenanschlag können Sie Bohrlöcher genau auf eine bestimmte Bohrtiefe x bohren.

1. Drücken Sie die Entriegelung Tiefenanschlag (4).
2. Setzen Sie den Tiefenanschlag (3) in den Zusatzhandgriff (7) ein. Achten Sie darauf, dass die Riffelung des Tiefenanschlages (3) in die Riffelung des Zusatzhandgriffes (7) greift.
3. Platzieren Sie die Spitze des Tiefenanschlages (3) um die gewünschte Bohrtiefe x hinter der Spitze des Bohrers.
4. Lassen Sie die Entriegelung Tiefenanschlag (4) los. Der Tiefenanschlag (3) ist jetzt arretiert.
5. Bohren Sie das Loch, bis der Tiefenanschlag (3) das Werkstück berührt.

### Werkzeug einsetzen/wechseln (Fig. 1)

1. Drehen Sie das Schnellspan-Bohrfutter (5) so weit auf (RELEASE), dass das Werkzeug eingesetzt werden kann. Dazu halten Sie die hintere Hülse (5b) des Schnellspan-Bohrfutters (5) fest und drehen Sie die vordere Hülse (5a) gegen den Uhrzeigersinn.
2. Schieben Sie das Werkzeug soweit wie möglich in das Schnellspan-Bohrfutter (5) ein.
3. Drehen Sie das Schnellspan-Bohrfutter (5) zu (GRIP), um das Werkzeug fest zu klemmen. Dazu halten Sie die hintere Hülse (5b) des Schnellspan-Bohrfutters (5) fest und drehen Sie die vordere Hülse (5a) im Uhrzeigersinn.
4. Um das Werkzeug wieder zu entfernen, drehen Sie das Schnellspan-Bohrfutter (5) auf und ziehen Sie das Werkzeug heraus.

Verwenden Sie bei Einsatz von Schrauberbits stets einen Universalbithalter.

## Bedienung

**Verwenden Sie das Gerät nicht ohne Zusatzhandgriff. Er gibt Ihnen zusätzlichen Halt und vermindert die Verletzungsgefahr.**

**Beachten Sie den Lärmschutz und örtliche Vorschriften.**

### Ein- und Ausschalten (Fig. 1)

1. Schließen Sie das Gerät an die Netzspannung an. Achten Sie darauf, dass die Netzspannung mit dem Typenschild am Gerät übereinstimmt.
2. Einschalten: Drücken Sie den Ein-/Ausschalter (10).
3. Mit dem Ein-/Ausschalter (10) können Sie die Dreh-

zahl stufenlos regulieren.

Leichter Druck: niedrige Drehzahl

Größerer Druck: höhere Drehzahl.

4. Dauerbetrieb: Drücken Sie den Arretierknopf (12). Der Ein-/Ausschalter (10) ist arretiert.
5. Ausschalten: Lassen Sie den Ein-/Ausschalter (10) los. Bei Dauerbetrieb drücken Sie kurz den Ein-/Ausschalter (10).

#### Drehzahlbereich definieren (Fig. 1)

Der Gangwahlschalter (2) verschafft Ihnen die Möglichkeit, in einem bestimmten Drehzahlbereich zu arbeiten.

Schalterposition Stufe 1

Drehzahlbereich: Hohes Drehmoment, niedrige Geschwindigkeit

Schalterposition Stufe 2

Drehzahlbereich: Niedriges Drehmoment, hohe Geschwindigkeit

**Achtung! Nehmen Sie diese Einstellung nicht während des Bohrens vor.**

#### Vorwählen der Drehzahl (Fig. 1)

1. Der Drehzahleinstellung (9) ermöglicht es Ihnen, die maximale Drehzahl zu definieren.
2. Stellen Sie den Drehzahleinstellung (9) in die gewünschte Position.
3. Bei voll eingedrücktem Ein-/Ausschalter (10) dreht der Motor nun so schnell wie es am Drehzahleinstellung (9) eingestellt wurde
4. Die Einstellung kann auch während des Betriebes erfolgen.

#### Drehrichtung einstellen (Fig. 1)

Mit dem Drehrichtungsschalter können Sie die Drehrichtung des Gerätes ändern.

1. Warten Sie den Stillstand des Gerätes ab.
2. Schieben Sie den Drehrichtungsschalter (8) in die gewünschte Position:  
Rechtslauf: zum Bohren und Eindrehen von Schrauben.  
Linkslauf: zum Lösen von Schrauben.

#### Umschalten Bohren/Schlagbohren (Fig. 1)

1. Warten Sie den Stillstand des Gerätes ab.
2. Bohren und Schrauben: Stellen Sie den Umschalter (1) auf das Symbol „Bohren“.
3. Schlagbohren: Stellen Sie den Umschalter (1) auf das Symbol „Schlagbohren“.

#### Arbeitshinweise

- Verwenden Sie immer das passende Werkzeug.
- Schalten Sie das Gerät sofort aus, falls sich das Werkzeug verklemmen sollte. Stellen Sie die Drehrichtung auf Linkslauf um und drehen Sie das verklemmte Werkzeug vorsichtig heraus.
- Benutzen Sie keine stumpfen oder beschädigten

Werkzeuge und Zubehörteile.

#### Elektrischer Anschluss

**Der installierte Elektromotor ist betriebsfertig angeschlossen. Der Anschluss entspricht den einschlägigen VDE- und DIN-Bestimmungen. Der kundenseitige Netzanschluss sowie die verwendete Verlängerungsleitung müssen diesen Vorschriften entsprechen.**

#### Wichtige Hinweise

Bei Überlastung des Motors schaltet dieser selbständig ab. Nach einer Abkühlzeit (zeitlich unterschiedlich) lässt sich der Motor wieder einschalten.

#### Schadhafte Elektro-Anschlussleitung

An elektrischen Anschlussleitungen entstehen oft Isolationsschäden.

Ursachen hierfür können sein:

- Druckstellen, wenn Anschlussleitungen durch Fenster oder Türspalten geführt werden.
- Knickstellen durch unsachgemäße Befestigung oder Führung der Anschlussleitung.
- Schnittstellen durch Überfahren der Anschlussleitung.
- Isolationsschäden durch Herausreißen aus der Wandsteckdose.
- Risse durch Alterung der Isolation.

Solch schadhafte Elektro-Anschlussleitungen dürfen nicht verwendet werden und sind aufgrund der Isolationsschäden lebensgefährlich.

Elektrische Anschlussleitungen regelmäßig auf Schäden überprüfen. Achten Sie darauf, dass beim Überprüfen die Anschlussleitung nicht am Stromnetz hängt.

Elektrische Anschlussleitungen müssen den einschlägigen VDE- und DIN-Bestimmungen entsprechen. Verwenden Sie nur Anschlussleitungen mit Kennzeichnung H05VV-F.

Ein Aufdruck der Typenbezeichnung auf dem Anschlusskabel ist Vorschrift.

#### Wechselstrommotor

- Die Netzspannung muss 230 V~ betragen.
- Verlängerungsleitungen bis 25 m Länge müssen einen Querschnitt von 1,5 Quadratmillimeter aufweisen.

Anschlüsse und Reparaturen der elektrischen Ausrüstung dürfen nur von einer Elektro-Fachkraft durchgeführt werden.

Bei Rückfragen bitte folgende Daten angeben:

- Stromart des Motors
- Daten des Maschinen-Typenschildes
- Daten des Motor-Typschildes

## Reinigung und Wartung

Ziehen Sie vor jeglicher Einstellung, Instandhaltung oder Instandsetzung den Netzstecker.

△ Lassen Sie Arbeiten, die nicht in dieser Betriebsanleitung beschrieben sind, von einer Fachwerkstatt durchführen. Verwenden Sie nur Originalteile. Lassen Sie das Gerät vor allen Wartungs- und Reinigungsarbeiten abkühlen. Es besteht Verbrennungsgefahr!

Kontrollieren Sie das Gerät vor jedem Gebrauch auf offensichtliche Mängel wie lose, abgenutzte oder beschädigte Teile, korrekten Sitz von Schrauben oder anderer Teile. Tauschen Sie beschädigte Teile aus.

## Reinigung

Verwenden Sie keine Reinigungs- bzw. Lösungsmittel. Chemische Substanzen können die Kunststoffteile des Gerätes angreifen. Reinigen Sie das Gerät niemals unter fließendem Wasser.

- Reinigen Sie das Gerät nach jedem Gebrauch gründlich.
- Reinigen Sie die Lüftungsöffnungen und die Oberfläche des Gerätes mit einer weichen Bürste, einem Pinsel oder einem Tuch.
- Entfernen Sie Späne, Staub und Schmutz ggf. mit einem Staubsauger.
- Schmieren Sie bewegliche Teile regelmäßig.

## Service-Informationen

Es ist zu beachten, dass bei diesem Produkt folgende Teile einem gebrauchsgemäßen oder natürlichen Verschleiß unterliegen bzw. folgende Teile als Verbrauchsmaterialien benötigt werden.

Verschleißteile\*: Kohlebürsten; Keilriemen, Batterien, Bohrer

\* nicht zwingend im Lieferumfang enthalten!

## Lagerung

Lagern Sie das Gerät und dessen Zubehör an einem dunklen, trockenen und frostfreiem sowie für Kinder unzugänglichem Ort. Die optimale Lagertemperatur liegt zwischen 5 und 30°C.

Bewahren Sie das Elektrowerkzeug in der Originalverpackung auf.

Decken Sie das Elektrowerkzeug ab, um es vor Staub oder Feuchtigkeit zu schützen.

Bewahren Sie die Bedienungsanleitung bei dem Elektrowerkzeug auf.

## Entsorgung und Wiederverwertung

Das Gerät befindet sich in einer Verpackung um Transportschäden zu verhindern. Diese Verpackung ist Rohstoff und ist somit wieder verwendbar oder kann dem Rohstoffkreislauf zurückgeführt werden.

Das Gerät und dessen Zubehör bestehen aus verschiedenen Materialien, wie z.B. Metall und Kunststoffe. Werfen Sie Batterien nicht in den Hausmüll, ins Feuer oder ins Wasser. Batterien sollen gesammelt, recycelt oder umweltfreundlich entsorgt werden.





den. Führen Sie defekte Bauteile der Sondermüllentsorgung zu. Fragen Sie im Fachgeschäft oder in der Gemeindeverwaltung nach!

## Altgeräte dürfen nicht in den Hausmüll!



Dieses Symbol weist darauf hin, dass dieses Produkt gemäß Richtlinie über Elektro- und Elektronik-Altgeräte (2012/19/EU) und nationalen Gesetzen nicht über den Hausmüll entsorgt werden darf. Dieses Produkt muss bei einer dafür vorgesehenen Sammelstelle abgegeben werden. Dies kann z. B. durch Rückgabe beim Kauf eines ähnlichen Produkts oder durch Abgabe bei einer autorisierten Sammelstelle für die Wiederaufbereitung von Elektro- und Elektronik-Altgeräten geschehen. Der unsachgemäße Umgang mit Altgeräten kann aufgrund potentiell gefährlicher Stoffe, die häufig in Elektro- und Elektronik-Altgeräten enthalten sind, negative Auswirkungen auf die Umwelt und die menschliche Gesundheit haben. Durch die sachgemäße Entsorgung dieses Produkts tragen Sie außerdem zu einer effektiven Nutzung natürlicher Ressourcen bei. Informationen zu Sammelstellen für Altgeräte erhalten Sie bei Ihrer Stadtverwaltung, dem öffentlich-rechtlichen Entsorgungsträger, einer autorisierten Stelle für die Entsorgung von Elektro- und Elektronik-Altgeräten oder Ihrer Müllabfuhr.

## Explanation of the symbols on the equipment

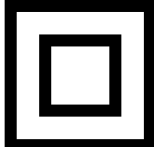
	<p>(GB)</p>	<p>Warning! Danger to life, risk of injury or damage to the tool are possible by ignoring!.</p>
	<p>(GB)</p>	<p>Caution - Read the operating instructions to reduce the risk of inquiry</p>
	<p>(GB)</p>	<p>Wear safety goggles!</p>
	<p>(GB)</p>	<p>Wear a breathing mask!</p>
	<p>(GB)</p>	<p>Wear ear-muffs!</p>
	<p>(GB)</p>	<p>Protection class II</p>

## Introduction

### MANUFACTURER:

**scheppach Fabrikation von  
Holzbearbeitungsmaschinen GmbH**  
Günzburger Straße 69  
D-89335 Ichenhausen

### DEAR CUSTOMER,

We hope your new tool brings you much enjoyment and success.

### NOTE:

According to the applicable product liability laws, the manufacturer of the device does not assume liability for damages to the product or damages caused by the product that occurs due to:

- Improper handling,
- Non-compliance of the operating instructions,
- Repairs by third parties, not by authorized service technicians,
- Installation and replacement of non-original spare parts,
- Application other than specified,
- A breakdown of the electrical system that occurs due to the non-compliance of the electric regulations and VDE regulations 0100, DIN 57113 / VDE0113.

### WE RECOMMEND:

Read through the complete text in the operating instructions before installing and commissioning the device.

The operating instructions are intended to help the user to become familiar with the machine and take advantage of its application possibilities in accordance with the recommendations.

The operating instructions contain important information on how to operate the machine safely, professionally and economically, how to avoid danger, costly repairs, reduce downtimes and how to increase reliability and service life of the machine.

In addition to the safety regulations in the operating instructions, you have to meet the applicable regulations that apply for the operation of the machine in your country.

Keep the operating instructions package with the machine at all times and store it in a plastic cover to protect it from dirt and moisture. Read the instruction manual each time before operating the machine and carefully follow its information. The machine can only be operated by persons who were instructed concerning the operation of the machine and who are informed about the associated dangers. The minimum age requirement must be complied with.

In addition to the safety requirements in these operating instructions and your country's applicable regulations, you should observe the generally recognized technical rules concerning the operation of wood-working machines.

## Device description (Fig. 1)

- 1 Drilling/hammer-drilling selector switch
- 2 Gear selector switch
- 3 Depth stop
- 4 Depth stop release
- 5 Quick-release chuck
- 5a Front sleeve
- 5b Rear sleeve
- 6 Additional handle lock
- 7 Additional handle
- 8 Rotational direction switch
- 9 Speed adjustment dial
- 10 On/off switch
- 11 Handle
- 12 Locking knob for continuous running

## Unpacking

- Open the packaging and remove the device carefully.
- Remove the packaging material as well as the packaging and transport bracing (if available).
- Check that the delivery is complete.
- Check the device and accessory parts for transport damage.
- If possible, store the packaging until the warranty period has expired.

## ATTENTION

**The device and packaging materials are not toys! Children must not be allowed to play with plastic bags, film and small parts! There is a risk of swallowing and suffocation!**

## Intended use

The device is intended:

- for impact drilling in concrete, masonry or rocks,
- for drilling in wood, metal or plastic,
- for screwing in and loosening screws.

Any other use that is not explicitly approved in these instructions may result in damage to the equipment and represent a serious danger to the user.

For security reasons, the device is not intended for children and young people under the age of 16. Young people aged 16 and over may only use the device under adult supervision. The device is not designed for commercial use.

The manufacturer cannot be held liable for damage when the appliance is not used in conformity with its intended purpose or due to incorrect operation.

## General Power Tool Safety Warnings

### ⚠ WARNING!

Read all safety warnings and all instructions. Failure to follow the warnings and instructions may result in electric shock, fire and/or serious injury.

### Save all warnings and instructions for future reference.

The term „power tool“ in the warnings refers to your mains-operated (corded) power tool or battery operated (cordless) power tool.

### 1. Work area safety

- a) **Keep work area clean and well lit.** Cluttered or dark areas invite accidents.
- b) **Do not operate power tools in explosive atmospheres, such as in the presence of flammable liquids, gases or dust.** Power tools create sparks which may ignite the dust or fumes.
- c) **Keep children and bystanders away while operating a power tool.** Distractions can cause you to lose control.

### 2. Electrical safety

- a) **Power tool plugs must match the outlet. Never modify the plug in any way. Do not use any adapter plugs with earthed (grounded) power tools.** Unmodified plugs and matching outlets will reduce risk of electric shock.
- b) **Avoid body contact with earthed or grounded surfaces, such as pipes, radiators, ranges and refrigerators.** There is an increased risk of electric shock if your body is earthed or grounded.
- c) **Do not expose power tools to rain or wet conditions.** Water entering a power tool will increase the risk of electric shock.
- d) **Do not abuse the cord. Never use the cord for carrying, pulling or unplugging the power tool. Keep cord away from heat, oil, sharp edges or moving parts.** Damaged or entangled cords increase the risk of electric shock.
- e) **When operating a power tool outdoors, only use an extension cable suitable for outdoor use.** Use of a cord suitable for outdoor use reduces the risk of electric shock.
- f) **If operating a power tool in a damp location is unavoidable, use a residual current device (RCD) protected supply.** Use of an RCD reduces the risk of electric shock.

### 3. Personal safety

- a) **Stay alert, watch what you are doing and use common sense when operating a power tool. Do not use a power tool while you are tired or under the influence of drugs, alcohol or medication.** A moment of inattention while operating power tools may result in serious personal injury.
- b) **Use personal protective equipment. Always wear eye protection.** Protective equipment such as dust mask, non-skid safety shoes, hard hat, or hearing protection used for appropriate conditions will reduce personal injuries.
- c) **Prevent unintentional starting. Ensure the switch is in the off-position before connecting to power source and/or battery pack, picking up or carrying the tool.** Carrying power tools with your finger on the switch or energising power tools that have the switch on invites accidents.
- d) **Remove any adjusting key or wrench before turning the power tool on.** A wrench or a key left attached to a rotating part of the power tool may result in personal injury.

- e) **Do not overreach. Keep proper footing and balance at all times.** This enables better control of the power tool in unexpected situations.
- f) **Dress properly. Do not wear loose clothing or jewellery. Keep your hair, clothing and gloves away from moving parts.** Loose clothes, jewellery or long hair can be caught in moving parts.
- g) **If devices are provided for the connection of dust extraction and collection facilities, ensure these are connected and properly used.** Use of dust collection can reduce dust-related hazards.

### 4. Power tool use and care

- a) **Do not force the power tool. Use the correct power tool for your application.** The correct power tool will do the job better and safer at the rate for which it was designed.
- b) **Do not use the power tool if the switch does not turn it on and off.** Any power tool that cannot be controlled with the switch is dangerous and must be repaired.
- c) **Disconnect the plug from the power source and/or the battery pack from the power tool before making any adjustments, changing accessories, or storing power tools.** Such preventive safety measures reduce the risk of starting the power tool accidentally.
- d) **Store idle power tools out of the reach of children and do not allow persons unfamiliar with the power tool or these instructions to operate the power tool.** Power tools are dangerous in the hands of untrained users.
- e) **Maintain power tools. Check for misalignment or binding of moving parts, breakage of parts and any other condition that may affect the power tools operation. If damaged, have the power tool repaired before use.** Many accidents are caused by poorly maintained power tools.
- f) **Keep cutting tools sharp and clean.** Properly maintained cutting tools with sharp cutting edges are less likely to bind and are easier to control.
- g) **Use the power tool, accessories and tool bits, etc. in accordance with these instructions, taking into account the working conditions and the work to be performed.** Use of the power tool for operations different from those intended could result in a hazardous situation.

### 5. Service

- a) **Have your power tool serviced by a qualified repair person using only identical replacement parts.** This will ensure that the safety of the power tool is maintained.
- b) **Always arrange for the replacement of the plug or the power cord to be carried out by the manufacturer of the appliance or by his approved customer services.** This will ensure that the safety of the power tool is maintained.

### Safety information for drilling machines

- a) **Wear ear protection during impact drilling.** The exposure to noise can cause hearing loss.
- b) **Use the additional handles delivered with the device.** The loss of control can result in injuries.
- c) **Hold the device by the insulated gripping surfaces when performing work in which the cutting tool may come into contact with hidden wiring or its own cord.** Contact with a live wire can also cause a charge in metal parts of the device and result in an electric shock.
- d) **Use suitable detectors in order to find hidden supply lines or ask the local utility company. Contact with electrical cables can lead to electric shock and fire, contact with a gas pipe can result in an explosion.** Damage to a water pipe can lead to property damaged and electric shock.
- e) **Keep hands away from rotating parts. Wait until the power tool has stopped before placing it down.** Risk of injury!
- f) **Avoid contact with the tool insert or the component part immediately after processing.** The parts may be hot and cause burn injuries.
- g) **Immediately switch off the power tool if the tool insert is blocked due to overloading or tilting of the component part.** The loss of control can result in injuries.
- h) **Secure moving component part with clamping devices.** A hand held tool can slip and endanger your safety.
- i) The device must only be connected to a mains socket via a residual-current circuit breaker (RCD) with a rated leakage current of not more than 30 mA.

### Residual risks

Even if you use this electric power tool in accordance with instructions, certain residual risks cannot be ruled out. The following hazards may arise in connection with the equipment's construction and layout:

- Lung damage if no suitable protective dust mask is used.
- Damage to hearing if no suitable ear protection is used.
- Health damage caused by hand-arm vibrations if the equipment is used over a prolonged period or is not properly guided and maintained.

### Technical Data

Rated input voltage	220-230 V~ / 50 Hz
Idling speed $n_0$	0-1000 min <sup>-1</sup> 0-2800 min <sup>-1</sup>
Power input (power consumption) P	1050W
Blow count	0-16000 min <sup>-1</sup> 0-44800 min <sup>-1</sup>
Max. Drill size	13 mm
Max. drill diameter	
in wood	30 mm
in concrete	20 mm
in steel	13 mm
Protection class	II
Protection category	IPX0
Weight	3,2 kg

### Noise and vibration values

The total noise values determined in accordance with EN 60745.

sound pressure level $L_{pA}$	94 dB(A)
uncertainty $K_{pA}$	3 dB
sound power level $L_{WA}$	105 dB(A)
uncertainty $K_{WA}$	3 dB

### Wear hearing protection.

The effects of noise can cause a loss of hearing. Total vibration values (vector sum - three directions) determined in accordance with EN 60745.

Drilling in metal: 2,54 m/s<sup>2</sup>, K= 1,5 m/s<sup>2</sup>

Impact drilling in concrete: 9,0 m/s<sup>2</sup>, K= 1,5 m/s<sup>2</sup>

The specified vibration value was established in accordance with a standardized testing method. It may change according to how the electric equipment is used and may exceed the specified value in exceptional circumstances.

The specified vibration value can be used to compare the equipment with other electric power tools.

The specified vibration value can be used for initial assessment of a harmful effect.

### Mounting

Pull out the power plug before carrying out any work on the equipment. There is a risk of electrocution or of injury from moving parts.

### Mounting/pivoting the additional handle (Fig. 2/3)

Do not use the device without the additional handle. It provides additional hold and reduces the risk of injury.

1. Release the lock for the additional handle (6).
2. Insert the additional handle (7) over the keyless chuck (5) on to the device.
3. Pivot the additional handle (7) into the desired position.
4. Retighten the lock for the additional handle (6).

The additional handle is equally suited for right and left-handed person.

#### Mount/set depth stop (Fig. 4)

The boreholes can be precisely drilled to an exact drilling depth x using the depth stop.

1. Press the depth stop release (4).
2. Use the depth stop (4) in the additional handle (7).  
Make sure that the flute of the depth stop (4) engages the flute of the additional handle (7).
3. Place the tip of the depth stop (3) to the desired drilling depth x behind the tip of the drill.
4. Let go of the depth stop release (4). The depth stop (3) is now locked.
5. Drill the hole until the depth stop (3) comes in contact with the component part.

#### Inserting/replacing the tool (Fig. 1)

1. Open the keyless chuck (5) wide (RELEASE) so that the tool can be inserted. To do so, firmly hold the rear sleeve (5b) of the keyless chuck (5) and turn the front sleeve (5a) in the anti-clockwise direction.
2. Insert the tool as far as possible into the keyless chuck (5).
3. Close the keyless chuck (5) (GRIP) in order to clamp the tool. To do so, firmly hold the rear sleeve (5b) of the keyless chuck (5) and turn the front sleeve (5a) in the clockwise direction.
4. To remove the tool again, rotate the keyless chuck (5) and pull out the tool.

Always use a universal bit holder use using a screw-driver bits.

### Operation

**Do not use the device without the additional handle. It provides additional hold and reduces the risk of injury.**

**Observe noise control and local regulations.**

#### Switching on and off (Fig. 1)

1. Connect the machine to the power supply. Make sure that the net voltage matches the voltage rating indicated on the device's type plate. Switching on:  
Press the on/off switch (10).
2. By using the on/off switch (10)) you can progressively control the speed.  
Gentle pressure: low speed  
Increase pressure: higher speed.
3. Continuous operation: Press the lock button (12).  
The on/off switch (10)) is locked.
4. Switching off: Release the on/off switch (10). For continuous operation, briefly press the on/off switch (10).

#### Defining the speed range (Fig. 1)

The gear selector switch (2) allows you to work within a specific speed range.

Switch position stage 1  
Speed range: High torque, low speed

Switch position stage 2  
Speed range: Low torque, high speed

**Attention! Do not perform this setting during drilling.**

#### Preselecting the speed (Fig. 1)

1. The speed adjustment dial (9) allows you to define the maximum speed.
2. Set the speed adjustment dial (9) to the desired position.
3. If the on/off switch (10) is fully depressed, the motor will still only turn as fast as the setting on the speed adjustment dial (9).
4. This setting can also be adjusted during operation.

#### Set the direction of rotation (Fig. 1)

The device's direction of rotation can be changed with the rotational direction switch.

1. Wait for the device to shut-down.
2. Push the rotational direction speed (8) into the desired position:  
Clockwise rotation: to drill and screw in screws.  
Anticlockwise rotation: to loosen screws.

#### Changeover drilling/impact drilling (Fig. 1)

1. Wait for the device to shut-down.
2. Set the changeover switch (1) to the "Drill" symbol.
3. Impact drilling: Set the changeover switch (1) to the "Impact drill" symbol.

#### Practical tips

- Always use the proper tool.
- Immediately switch of the device, if the tool should get jammed. Change the rotation direction to anticlockwise rotation and the carefully unscrew the jammed tool.
- Do not use any blunt or damaged tools or accessories.

### Electrical connection

**The electrical motor installed is connected and ready for operation. The connection complies with the applicable VDE and DIN provisions.**

**The customer's mains connection as well as the extension cable used must also comply with these regulations.**

#### Important information

In the event of an overloading the motor will switch itself off. After a cool-down period (time varies) the motor can be switched back on again.

#### Damaged electrical connection cable

The insulation on electrical connection cables is often damaged.

This may have the following causes:



- Passage points, where connection cables are passed through windows or doors.
- Kinks where the connection cable has been improperly fastened or routed.
- Places where the connection cables have been cut due to being driven over.
- Insulation damage due to being ripped out of the wall outlet.
- Cracks due to the insulation ageing.

Such damaged electrical connection cables must not be used and are life-threatening due to the insulation damage.

Check the electrical connection cables for damage regularly. Make sure that the connection cable does not hang on the power network during the inspection. Electrical connection cables must comply with the applicable VDE and DIN provisions. Only use connection cables with the marking „H05VV-F“.

The printing of the type designation on the connection cable is mandatory.

#### AC motor

- The mains voltage must be 230 V~
- Extension cables up to 25 m long must have a cross-section of 1.5 mm<sup>2</sup>.

Connections and repairs of electrical equipment may only be carried out by an electrician.

Please provide the following information in the event of any enquiries:

- Type of current for the motor
- Machine data - type plate
- Machine data - type plate

#### Cleaning and Servicing

**Pull the mains plug before any adjustments, maintenance or repair.**

**⚠ Have any work on the device that is not described in this instruction guide performed by a professional. Only use original parts. Allow the device to cool off before any maintenance or cleaning is undertaken. There is a risk of burning!**

Always check the device before using it for obvious defects such as loose, worn or damaged parts, correct the positioning of screws or other parts. Exchange the damaged parts.

#### Cleaning

Do not use any cleaning agents or solvents. Chemical substances can etch the plastic parts of the device. Never clean the device under running water.

- Thoroughly clean the device after every use.
- Clean the ventilation openings and the surface of the device with a soft brush or cloth.
- Remove chips, dust and dirt with a vacuum cleaner if necessary.
- Lubricate moving parts regularly.

#### Service information

Please note that the following parts of this product are subject to normal or natural wear and that the following parts are therefore also required for use as consumables.

Wear parts\*: Carbon brushes, v-belt, batteries, drill bit

\* Not necessarily included in the scope of delivery!

#### Storage

Store the device and its accessories in a dark, dry and frost-proof place that is inaccessible to children. The optimum storage temperature is between 5 and 30°C.

Store the electrical tool in its original packaging.

Cover the electrical tool in order to protect it from dust and moisture.

Store the operating manual with the electrical tool.

#### Disposal and recycling





The equipment is supplied in packaging to prevent it from being damaged in transit. The raw materials in this packaging can be reused or recycled. Never place batteries in your household refuse, in fire or in water. Batteries should be collected, recycled or disposed of by environment-friendly means. The equipment and its accessories are made of various types of material, such as metal and plastic. Defective components must be disposed of as special waste. Ask your dealer or your local council.

#### Old devices must not be disposed of with household waste!



This symbol indicates that this product must not be disposed of together with domestic waste in compliance with the Directive (2012/19/EU) pertaining to waste electrical and electronic equipment (WEEE). This product must be disposed of at a designated collection point. This can occur, for example, by handing it in at an authorised collecting point for the recycling of waste electrical and electronic equipment. Improper handling of waste equipment may have negative consequences for the environment and human health due to potentially hazardous substances that are often contained in electrical and electronic equipment. By properly disposing of this product, you are also contributing to the effective use of natural resources. You can obtain information on collection points for waste equipment from your municipal administration, public waste disposal authority, an authorised body for the disposal of waste electrical and electronic equipment or your waste disposal company.

## Légende des symboles figurant sur l'appareil

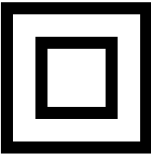
	<p>(FR) (CH)</p>	<p>Attention! Danger de mort et risque de blessures et d'endommagement de la machine en cas de non respect des instructions.</p>
	<p>(FR) (CH)</p>	<p>AVERTISSEMENT - pour réduire le risque de blessure, lisez le mode d'emploi!</p>
	<p>(FR) (CH)</p>	<p>Portez des lunettes de protection!</p>
	<p>(FR) (CH)</p>	<p>Portez un masque anti-poussière!</p>
	<p>(FR) (CH)</p>	<p>Portez une protection auditive!</p>
	<p>(FR) (CH)</p>	<p>Classe de protection II</p>

## Introduction

### FABRICANT :

**scheppach Fabrikation von  
Holzbearbeitungsmaschinen GmbH**  
Günzburger Straße 69  
D-89335 Ichenhausen

### CHER CLIENT,

Nous espérons que votre nouvelle machine vous apportera de la satisfaction et de bons résultats.

### REMARQUE:

Selon la loi en vigueur sur la responsabilité du fait des produits, le fabricant n'est pas tenu pour responsable de tous les dommages subis par cet appareil et pour tous les dommages résultant de son utilisation, dans les cas suivants :

- Mauvaise manipulation,
- Non-respect des instructions d'utilisation,
- Travaux de réparation effectués par des tiers, par des spécialistes non agréés,
- Remplacement et montage de pièces de rechange qui ne sont pas d'origine.
- Utilisation non conforme,
- Lors d'une défaillance du système électrique en cas de non-respect des réglementations électriques et des normes VDE 0100, DIN 57113 / VDE0113.

### NOUS VOUS RECOMMANDONS:

De lire intégralement le manuel d'utilisation, avant d'effectuer le montage et la mise en service.

Le présent manuel d'utilisation vous facilitera la prise en main et la connaissance de la machine, tout en vous permettant d'en utiliser pleinement le potentiel dans le cadre d'une utilisation conforme.

Les instructions importantes qu'il contient vous apprendront comment travailler avec la machine de manière sûre, rationnelle et économique ; comment éviter les dangers, réduire les coûts de réparation et réduire les périodes d'indisponibilité ; comment enfin augmenter la fiabilité et la durée de vie de la machine.

En plus des consignes de sécurité contenues dans ce manuel d'utilisation, vous devez respecter scrupuleusement les réglementations et les lois applicables lors de l'utilisation de la machine dans votre pays.

Conservez le manuel d'utilisation dans une pochette plastique pour le protéger de la saleté et de l'humidité, auprès de la machine. Avant de commencer à travailler avec la machine, chaque utilisateur doit lire le manuel d'utilisation puis le suivre attentivement. Seules les personnes formées à l'utilisation de la machine et conscientes des risques associés sont autorisées à travailler avec la machine. L'âge minimum requis doit être respecté.

Outre les consignes de sécurité contenues dans ce mode d'emploi et les réglementations spécifiques de votre pays, les règles techniques généralement admises pour le fonctionnement des machines à bois doivent être respectées.

## Description de l'appareil (Fig. 1)

- 1 Sélecteur perçage/perçage à percussion
- 2 Sélecteur de vitesse
- 3 Butée de profondeur
- 4 Déverrouillage de butée de profondeur
- 5 Mandrin de perceuse à serrage rapide
- 5a Douille avant
- 5b Douille arrière
- 6 Blocage de poignée supplémentaire
- 7 Poignée supplémentaire
- 8 Commutateur de sens de rotation
- 9 Bague de réglage de vitesse de rotation
- 10 Interrupteur marche/arrêt
- 11 Poignée
- 12 Bouton de blocage pour fonctionnement continu

### Ensemble de livraison

- Ouvrez l'emballage et sortez-en délicatement l'appareil.
- Retirez les matériaux d'emballage, ainsi que les protections mises en place pour le transport (s'il y a lieu).
- Vérifiez que la fourniture est complète.
- Vérifiez que l'appareil et les accessoires n'ont pas été endommagés lors du transport.
- Conservez si possible l'emballage jusqu'à la fin de la période de garantie.

### ATTENTION

**L'appareil et les matériaux d'emballage ne sont pas des jouets ! Les enfants ne doivent en aucun cas jouer avec les sacs en plastique, films d'emballage et pièces de petite taille ! Il existe un risque d'ingestion et d'asphyxie !**

### Utilisation conforme

L'appareil est prévu :

- pour le perçage avec percussion du béton, de la maçonnerie ou de la roche,
- pour le perçage du bois, du métal ou du plastique,
- pour le vissage et le dévissage des vis.

Toute autre utilisation qui n'est pas explicitement autorisée dans ce manuel risque d'endommager l'appareil et de constituer un risque imminent pour l'utilisateur et autrui.

Pour des raisons de sécurité, l'utilisation de cet appareil par les enfants et les adolescents de moins de 16 ans est interdite. Les jeunes gens âgés de plus de 16 ans sont autorisés à utiliser l'appareil sous surveillance d'un adulte.

Cet appareil n'est pas adapté à une utilisation industrielle.

Le constructeur décline toute responsabilité en cas de dommages qui seraient occasionnés par une utilisation non conforme ou une manipulation inappropriée de l'appareil.

## Avertissements de sécurité généraux pour l'outil

### ⚠ AVERTISSEMENT !

Lire tous les avertissements de sécurité et toutes les instructions. Ne pas suivre les avertissements et instructions peut donner lieu à un choc électrique, un incendie et/ou une blessure sérieuse.

**Conserver tous les avertissements et toutes les instructions pour pouvoir s'y reporter ultérieurement.**

Le terme „outil“ dans les consignes de sécurité fait référence à votre outil électrique alimenté par le secteur (avec cordon d'alimentation) ou à votre outil fonctionnant sur batterie (sans cordon d'alimentation).

### 1. Sécurité de la zone de travail

- a) **Conserver la zone de travail propre et bien éclairée.** Les zones en désordre ou sombres sont propices aux accidents.
- b) **Ne pas faire fonctionner les outils électriques en atmosphère explosive, par exemple en présence de liquides inflammables, de gaz ou de poussières.** Les outils électriques produisent des étincelles qui peuvent enflammer les poussières ou les fumées.
- c) **Maintenir les enfants et les personnes présentes à l'écart pendant l'utilisation de l'outil.** Les distractions peuvent vous faire perdre le contrôle de l'outil.

### 2. Sécurité électrique

- a) **La fiche de l'outil doit être adaptée à la prise secteur. Ne jamais modifier la fiche de quelque façon que ce soit. Ne pas utiliser d'adaptateurs avec des outils à branchement de terre.** Des fiches non modifiées et des socles adaptés réduiront le risque de choc électrique.
- b) **Eviter tout contact du corps avec des surfaces reliées à la terre telles que les tuyaux, les radiateurs, les cuisinières et les réfrigérateurs.** Il existe un risque accru de choc électrique si votre corps est relié à la terre.
- c) **Ne pas exposer les outils à la pluie ou à des conditions humides.** La pénétration d'eau à l'intérieur d'un outil augmentera le risque de choc électrique.
- d) **Ne pas maltraiter le cordon. Ne jamais utiliser le cordon pour porter, tirer ou débrancher l'outil. Maintenir le cordon à l'écart de la chaleur, du lubrifiant, des arêtes ou des parties en mouvement.** Des cordons endommagés ou emmêlés augmentent le risque de choc électrique.
- e) **En cas d'utilisation d'un outil électrique à l'extérieur, utiliser une rallonge adaptée à l'utilisation extérieure.** L'utilisation d'un cordon adapté à l'utilisation extérieure réduit le risque de choc électrique.
- f) **Si l'usage d'un outil dans un emplacement humide est inévitable, utiliser une alimentation protégée par un dispositif à courant différentiel**

**résiduel (RCD).** L'usage d'un RCD réduit le risque de choc électrique.

### 3. Sécurité des personnes

- a) **Rester vigilant, regarder ce que vous êtes en train de faire et faire preuve de bon sens dans votre utilisation de l'outil. Ne pas utiliser un outil lorsque vous êtes fatigué ou sous l'emprise de drogues, d'alcool ou de médicaments.** Un moment d'inattention en cours d'utilisation d'un outil peut entraîner des blessures graves des personnes.
- b) **Utiliser un équipement de sécurité. Toujours porter une protection pour les yeux.** Les équipements de sécurité tels que les masques contre les poussières, les chaussures de sécurité antidérapantes, les casques ou les protections acoustiques utilisés pour les conditions appropriées réduiront les blessures de personnes.
- c) **Eviter tout démarrage intempestif. S'assurer que l'interrupteur est en position arrêt avant de brancher l'outil au secteur et/ou au bloc de batteries, de le ramasser ou de le porter.** Porter les outils en ayant le doigt sur l'interrupteur ou brancher des outils dont l'interrupteur est en position marche est source d'accidents.
- d) **Retirer toute clé de réglage avant de mettre l'outil en marche.** Une clé laissée fixée sur une partie tournante de l'outil peut donner lieu à des blessures de personnes.
- e) **Ne pas se précipiter. Garder une position et un équilibre adaptés à tout moment.** Cela permet un meilleur contrôle de l'outil dans des situations inattendues.
- f) **S'habiller de manière adaptée. Ne pas porter de vêtements amples ou de bijoux. Garder les cheveux, les vêtements et les gants à distance des parties en mouvement.** Des vêtements amples, des bijoux ou les cheveux longs peuvent être pris dans des parties en mouvement.
- g) **Si des dispositifs sont fournis pour le raccordement d'équipements pour l'extraction et la récupération des poussières, s'assurer qu'ils sont connectés et correctement utilisés.** Utiliser des collecteurs de poussière peut réduire les risques dus aux poussières.

### 4. Utilisation et entretien de l'outil

- a) **Ne pas forcer l'outil. Utiliser l'outil adapté à votre application.** L'outil adapté réalisera mieux le travail et de manière plus sûre au régime pour lequel il a été construit.
- b) **Ne pas utiliser l'outil si l'interrupteur ne permet pas de passer de l'état de marche à arrêt et vice versa.** Tout outil qui ne peut pas être commandé par l'interrupteur est dangereux et il faut le réparer.
- c) **Débrancher la fiche de la source d'alimentation en courant et/ou le bloc de batteries de l'outil avant tout réglage, changement d'accessoires ou avant de ranger l'outil.** De telles mesures de sécurité préventives réduisent le risque de démar-

rage accidentel de l'outil.

- d) **Conserver les outils à l'arrêt hors de la portée des enfants et ne pas permettre à des personnes ne connaissant pas l'outil ou les présentes instructions de le faire fonctionner.** Les outils sont dangereux entre les mains d'utilisateurs novices.
- e) **Observer la maintenance de l'outil. Vérifier qu'il n'y a pas de mauvais alignement ou de blocage des parties mobiles, des pièces cassées ou toute autre condition pouvant affecter le fonctionnement de l'outil. En cas de dommages, faire réparer l'outil avant de l'utiliser.** De nombreux accidents sont dus à des outils mal entretenus.
- f) **Garder affûtés et propres les outils permettant de couper.** Des outils destinés à couper correctement entretenus avec des pièces coupantes tranchantes sont moins susceptibles de bloquer et sont plus faciles à contrôler.
- g) **Utiliser l'outil, les accessoires et les lames etc., conformément à ces instructions, en tenant compte des conditions de travail et du travail à réaliser.** L'utilisation de l'outil pour des opérations différentes de celles prévues pourrait donner lieu à des situations dangereuses.

#### 5. Service après-vente

- a) **Faire entretenir l'outil par un réparateur qualifié utilisant uniquement des pièces de rechange identiques.** Cela assurera que la sécurité de l'outil est maintenue.
- b) **Confiez toujours le remplacement de la fiche ou du cordon d'alimentation au fabricant de l'outil ou à son service après-vente.** Cela assurera que la sécurité de l'outil est maintenue.

#### Consignes de sécurité pour perceuses

- a) **Portez un casque de protection auditive au cours du perçage avec percussion.** L'exposition au bruit peut entraîner des pertes d'acuité auditive.
- b) **Utilisez la poignée supplémentaire fournie avec l'appareil.** La perte de contrôle de l'appareil peut entraîner des blessures.
- c) **Tenez l'outil par ses surfaces de prise isolées pendant toute opération où l'outil utilisé peut toucher des câbles électriques cachés ou son propre cordon.** Le contact avec un fil sous tension peut également mettre les parties métalliques sous tension et provoquer un choc électrique.
- d) **Utilisez des appareils de détection appropriés, afin de détecter des conduites d'alimentation cachées ou demandez au fournisseur local. Le contact avec les fils électriques peut causer un choc électrique et un incendie ; le contact avec les conduites de gaz peut causer une explosion. L'endommagement d'une conduite d'eau peut causer des dégâts et des chocs électriques.**
- e) **Éloignez vos mains des parties en rotation. Attendez que l'appareil électrique soit complètement arrêté avant de le ranger.** Risque de blessures.

sures.

- f) **Évitez de toucher une partie de l'outil ou les pièces de l'outil immédiatement après utilisation.** Les pièces peuvent être encore chaudes et causer des brûlures..
- g) **Éteignez immédiatement l'appareil électrique si une partie de l'outil est bloquée à cause d'une surcharge ou de l'inclinaison d'une pièce de l'outil.** La perte de contrôle de l'appareil peut entraîner des blessures.
- h) **Sécurisez les pièces amovibles avec des fixations.** Une pièce de l'outil tenue à la main est susceptible de glisser et de mettre votre sécurité en danger.
- i) Raccordez l'appareil à une prise protégée par un disjoncteur différentiel (disjoncteur FI) réagissant dès que l'intensité dépasse 30 mA.

#### Les risques résiduels

**Même en utilisant cet outil électrique conformément aux prescriptions, il reste toujours des risques résiduels. Les dangers suivants peuvent apparaître en rapport avec la construction et le modèle de cet outil électrique :**

- Lésions des poumons si aucun masque antipoussière adéquat n'est porté.
- Déficience auditive si aucun casque anti-bruit approprié n'est porté.
- Atteintes à la santé issues des vibrations mains-bras, si l'appareil est utilisé pendant une longue période ou s'il n'a pas été employé ou entretenu dans les règles de l'art.

#### Caractéristiques techniques

Tension d'entrée nominale	220-230 V~ / 50 Hz
Vitesse de rotation à vide $n_0$	0-1000 min <sup>-1</sup> 0-2800 min <sup>-1</sup>
Puissance absorbée (puissance connectée) P	1050W
Rythme	0-16000 min <sup>-1</sup> 0-44800 min <sup>-1</sup>
Capacité de charge max. du mandrin	13 mm
Diamètre de perçage max	
dans le bois	30 mm
dans le béton	20 mm
dans l'acier	13 mm
Classe de protection	II
Type de protection	IPX0
Poids	3,2 kg

### Bruits et vibrations

Les valeurs totales des vibrations ont été déterminées conformément à l'EN 60745.

Niveau de pression acoustique $L_{pA}$	94 dB(A)
Imprécision de mesure $K_{pA}$	3 dB
Niveau acoustique LWA $L_{WA}$	105 dB(A)
Imprécision de mesure $K_{WA}$	3 dB

### Portez une protection acoustique.

L'exposition au bruit peut entraîner la perte de l'ouïe. Les valeurs totales des vibrations (somme des vecteurs de trois directions) ont été déterminées conformément à EN 60745.

Foratura metalli: 2,59 m/s<sup>2</sup>, K= 1,5 m/s<sup>2</sup>

Foratura a percussione calcestruzzo: 9,0 m/s<sup>2</sup>, K= 1,5 m/s<sup>2</sup>

La valeur d'émission de vibration a été mesurée selon une méthode d'essai normée et peut être modifiée, en fonction du type d'emploi de l'outil électrique ; elle peut dans certains cas exceptionnels être supérieure à la valeur indiquée.

La valeur d'émission de vibration indiquée peut être utilisée pour comparer un outil électrique à un autre. La valeur d'émission de vibration indiquée peut également être utilisée pour estimer l'altération au début.

### Instructions de montage

Avant tout travail sur l'appareil, il est indispensable de débrancher la prise de courant (mise hors circuit). Danger de choc électrique.

#### Pivoter/monter la poignée supplémentaire (Fig. 2/3)

Ne pas utiliser l'appareil sans poignée supplémentaire. Elle vous offre un soutien supplémentaire et diminue les risques de blessures.

1. Desserrez le blocage pour la poignée supplémentaire (6).
2. Glissez la poignée supplémentaire (7) au-dessus du mandrin de perceuse à serrage rapide (5) sur l'appareil.
3. Pivotez la poignée supplémentaire (7) dans la position de travail désirée.
4. Resserrez à nouveau le blocage pour la poignée supplémentaire (6).

La poignée supplémentaire est conçue pour les droitiers et les gauchers.

#### Monter/régler la butée de profondeur (Fig. 4)

Avec la butée de profondeur, vous pouvez percer des trous à une profondeur de perçage x très précise.

1. Appuyez sur le déverrouillage de butée de profondeur (4).
2. Insérez la butée de profondeur (3) sur la poignée supplémentaire (7). Veillez à ce que la cannelure de la butée de profondeur (7) pénètre dans la can-

nelure de la poignée supplémentaire (3).

3. Placez la pointe de la butée de profondeur (3) sur la profondeur de perçage x désirée, derrière la pointe de la perceuse.
4. Relâchez le déverrouillage de butée de profondeur (4). La butée de profondeur (3) est désormais bloquée.
5. Percez le trou, jusqu'à ce que la butée de profondeur (3) touche l'outil.

#### Installer/remplacer l'outil (Fig. 1)

1. Tournez le mandrin de perceuse à serrage rapide (5) de façon à ce que l'outil puisse être installé (RELEASE). Tenez également fermement la cosse arrière (5b) du mandrin de perceuse à serrage rapide (5) et tournez la cosse avant (5a) dans le sens contraire des aiguilles d'une montre.
2. Insérez le plus possible le mandrin de perceuse à serrage rapide (5) dans l'outil.
3. Serrez (GRIP) le mandrin de perceuse à serrage rapide (5), pour bloquer fermement l'outil. Tenez également fermement la cosse arrière (5b) du mandrin de perceuse à serrage rapide (5) et tournez la cosse avant (5a) dans le sens des aiguilles d'une montre.
4. Pour enlever l'outil de nouveau, ouvrez le mandrin de perceuse à serrage rapide (5) en le tournant et retirez l'outil.

Utilisez toujours un porte-embouts universel lors de l'installation des embouts.

### Opération

**Ne pas utiliser l'appareil sans poignée supplémentaire. Elle vous offre un soutien supplémentaire et diminue les risques de blessures.**

**Respectez les lois de protection contre le bruit et les prescriptions locales.**

#### Mise en marche et arrêt (Fig. 1)

1. Branchez la machine au secteur. Veillez à ce que la tension du réseau de connexion corresponde à celle indiquée sur la plaque signalétique de l'appareil.
2. Mise en service : Appuyez sur l'interrupteur marche/arrêt (10).
3. Avec l'interrupteur marche/arrêt (10), vous pouvez ajuster la vitesse en continu.  
Légère pression : vitesse de rotation faible  
Forte pression : vitesse de rotation plus élevée
4. Fonctionnement en continu : Appuyez sur le bouton d'arrêt (12). L'interrupteur marche/arrêt (10) est bloqué.
5. Mise hors service : Relâchez l'interrupteur marche/arrêt (10). Pour le fonctionnement en continu, appuyez brièvement sur l'interrupteur marche/arrêt (10).

### Définition de la plage de vitesse de rotation (Fig. 1)

Le sélecteur de vitesse (2) vous permet de travailler à une plage de vitesse de rotation déterminée.

Position de commutateur Niveau 1

Plage de vitesse de rotation : Couple élevé, vitesse basse

Position de commutateur Niveau 2

Plage de vitesse de rotation : Couple bas, vitesse élevée

**Attention ! Ne réalisez pas ce réglage pendant le perçage.**

### Présélection de la vitesse de rotation (Fig. 1)

1. La bague de réglage de vitesse de rotation (9) vous permet de définir la vitesse de rotation maximale.
2. Réglez la bague de réglage de vitesse de rotation (9) à la position souhaitée.
3. Lorsque l'interrupteur marche/arrêt (10) est totalement enfoncé, le moteur tourne uniquement à la vitesse réglée sur la bague de réglage de la vitesse de rotation (9).
4. Le réglage peut aussi se faire pendant le fonctionnement.

### Régler le sens de rotation (Fig. 1)

Vous pouvez modifier le sens de rotation de l'appareil avec le commutateur de sens de rotation.

1. Attendez l'arrêt complet de l'appareil.
2. Mettez le commutateur de sens de rotation (8) dans la position désirée :  
Rotation à droite : pour le perçage et le vissage des vis.  
Rotation à gauche : pour le dévissage des vis.

### Changer entre perçage et perçage avec percussion (Fig. 1)

1. Attendez l'arrêt complet de l'appareil.
2. Perçage et vissage : Mettez le sélecteur (1) en position « perçage ».
3. Perçage avec percussion : Mettez le sélecteur (1) en position « perçage avec percussion ».

### Indications de travail

- Utilisez toujours l'outil adapté.
- Éteignez immédiatement l'appareil, si l'outil se coince. Choisissez le sens de rotation gauche, et retirez l'outil en le tournant doucement.
- Ne pas utiliser d'outils ou de pièces accessoires contondants ou endommagés.

### Raccordement électrique

Le moteur électrique installé est prêt à fonctionner une fois raccordé. Le raccordement correspond aux dispositions VDE et DIN en vigueur. Le branchement au secteur effectué par le client ainsi que la rallonge électrique utilisée doivent

correspondre à ces prescriptions.

### Consignes importantes

En cas de surcharge du moteur, ce dernier s'arrête de lui-même.

Après un temps de refroidissement (d'une durée variable), le moteur peut être remis en marche.

### Câble de raccordement électrique défectueux

Des détériorations de l'isolation sont souvent présentes sur les câbles de raccordement électriques.

Les causes peuvent en être :

- Des points de pression, si les câbles ont été passés par des fenêtres ou des portes entrebâillées.
- Des pliures dues à une fixation ou à un cheminement incorrects des câbles.
- Des coupures si l'on roulé sur les câbles.
- Des détériorations de l'isolation dues à un arrachement hors de la prise murale.
- Des fissures dues au vieillissement de l'isolation.

Des câbles de raccordement électriques endommagés de la sorte ne doivent pas être utilisés et, en raison de leur isolation défectueuse, ils présentent un danger de mort.

Vérifier régulièrement que les câbles de raccordement électriques ne sont pas endommagés. Lors du contrôle, veiller à ce que le câble de raccordement ne soit pas connecté au réseau. Les câbles de raccordement électriques doivent correspondre aux dispositions VDE et DIN en vigueur. N'utilisez que des câbles de raccordement marqués du sigle H05VV-F. L'inscription du type sur le câble de raccordement est obligatoire.

### Moteur à courant alternatif

- La tension du réseau doit être de 230 V~.
- Les conducteurs des rallonges d'une longueur maxi. de 25 m doivent présenter une section de 1,5 mm<sup>2</sup>.

Les raccordements et réparations de l'équipement électrique doivent être réalisés par un électricien.

Pour toute question, veuillez indiquer les données suivantes :

- Type de courant du moteur
- Données figurant sur la plaque signalétique de la machine
- Données figurant sur la plaque signalétique du moteur

### Nettoyage et maintenance

**Retirer la fiche de prise de courant avant d'effectuer tout réglage, tout entretien ou toute opération de maintenance.**

⚠ **Faites effectuer tous les travaux qui ne sont pas mentionnés dans cette description technique par un atelier spécialisé.**

**Utilisez exclusivement des pièces d'origine. Avant toute maintenance ou réglage, laissez re-**

### **froidir l'appareil. Il y a des risques de brûlures !**

Avant chaque utilisation, contrôlez l'appareil pour trouver des défauts tels que des pièces détachées, usagées ou endommagées, et contrôlez les vis ou les autres pièces. Remplacez les pièces défectueuses.

### **Nettoyage**

N'utilisez aucun produit de nettoyage ou de détergent. Les substances chimiques peuvent attaquer les pièces de l'appareil en plastique. Ne nettoyez jamais l'appareil sous eau courante.

- Nettoyez correctement l'appareil après chaque utilisation.
- Nettoyez les ouïes d'aération et la surface supérieure de l'appareil avec une brosse douce, un pinceau ou un chiffon.
- Enlevez les copeaux, la poussière et la saleté avec un aspirateur si nécessaire.
- Lubrifiez régulièrement les parties amovibles.

### **Stockage**

Entreposer l'appareil et ses accessoires dans un lieu sombre, sec et à l'abri du gel. En outre, ce lieu doit être hors de portée des enfants. La température de stockage optimale se situe entre 5 °C et 30 °C.

Conserver l'outil électrique dans son emballage d'origine.

Recouvrir l'outil électrique afin de le protéger de la poussière ou de l'humidité.

Conserver la notice d'utilisation à proximité de l'outil électrique.

### **Mise au rebut et recyclage**

L'appareil se trouve dans un emballage permettant d'éviter les dommages dus au transport. Cet emballage est une matière première et peut donc être réutilisé ultérieurement ou être réintroduit dans le circuit des matières premières. Ne jetez pas les piles dans les ordures ménagères, dans le feu ni dans l'eau. Les piles doivent être collectées, recyclées ou éliminées dans le respect de l'environnement. L'appareil et ses accessoires sont en matériaux divers, comme par ex. des métaux et matières plastiques.

Éliminez les composants défectueux dans les systèmes d'élimination des déchets spéciaux. Renseignez-vous dans un commerce spécialisé ou auprès de l'administration de votre commune !













### **Ne pas jeter les vieux appareils avec les déchets ménagers!**



Ce symbole indique que conformément à la directive relative aux déchets d'équipements électriques et électroniques (2012/19/UE) et aux lois nationales, ce produit ne doit pas être jeté avec les déchets ménagers. Ce produit doit être remis à un centre de collecte prévu à cet effet. Le produit peut par ex. être retourné à l'achat d'un produit similaire ou être remis à un centre de collecte autorisé pour le recyclage d'appareils électriques et électroniques usagés. En raison des substances potentiellement dangereuses souvent contenues dans les appareils électriques et électroniques usagés, la manipulation non conforme des appareils usagés peut avoir un impact négatif sur l'environnement et la santé humaine. Une élimination conforme de ce produit contribue en outre à une utilisation efficace des ressources naturelles. Pour plus d'informations sur les centres de collecte des appareils usagés, veuillez contacter votre municipalité, le service communal d'élimination des déchets, un organisme agréé pour éliminer les déchets d'équipements électriques et électroniques ou le service d'enlèvement des déchets.

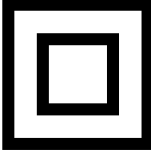

## Vysvětlení symbolů na přístroji

		<p>Pozor! Možná za nedodržení Nebezpečí ohrožení života, riziko zranění nebo poškození náradí!</p>
		<p>Před uvedením do provozu si přečtěte a dodržujte návod k obsluze a bezpečnostní pokyny.</p>
		<p>Noste ochranné brýle!</p>
		<p>Noste ochranná sluchátka!</p>
		<p>Bude-li se při práci prášit, noste ochranu dýchacích cest!</p>
		<p>Třída ochrany II</p>

## Úvod

### VÝROBCE:

**scheppach Fabrikation von  
Holzbearbeitungsmaschinen GmbH**  
Günzburger Straße 69  
D-89335 Ichenhausen

### VÁŽENÝ ZÁKAZNÍKU,

přejeme Vám hodně radosti a úspěchů při práci s Vaším novým přístrojem.

### POZNÁMKA:

V souladu s platnými zákony, které se týkají odpovědnosti za výrobek, výrobce zařízení nepřebírá odpovědnost za poškození výrobku nebo za škody způsobené výrobkem, ke kterým z následujících důvodů:

- Nesprávná manipulace.
- Nedodržení pokynů pro obsluhu.
- Opravy prováděné třetí stranou, opravy neprováděné v autorizovaném servisu.
- Montáž neoriginálních dílů nebo použití neoriginálních dílů při výměně.
- Jiné než specifikované použití.
- Porucha elektrického systému, která byla způsobena nedodržáním elektrických předpisů a předpisů VDE 0100, DIN 57113, VDE0113.

### DOPORUČUJEME:

Před montáží a obsluhou tohoto zařízení si přečtěte kompletní text v návodu k obsluze. Pokyny pro obsluhu jsou určeny k tomu, aby se uživatel seznámil s tímto zařízením a aby při jeho použití využil všech jeho možností v souladu s uvedenými doporučeními. Tento návod k obsluze obsahuje důležité informace o tom, jak provádět bezpečnou, profesionální a hospodárnou obsluhu stroje, jak se zabránit rizikům, jak ušetřit náklady na opravy, jak zkrátit doby prostojů a jak zvýšit spolehlivost a prodloužit provozní životnost stroje. Mimo bezpečnostních předpisů uvedených v návodu k obsluze musíte dodržovat také platné předpisy, které se týkají provozu stroje ve vaší zemi.

Uchovávejte návod k obsluze stále v blízkosti stroje a uložte jej do plastového obalu, aby byl chráněn před nečistotami a vlhkostí. Přečtěte si návod k obsluze před každým použitím stroje a pečlivě dodržujte v něm uvedené informace. Stroj mohou obsluhovat pouze osoby, které byly řádně proškoleny v jeho obsluze a které byly řádně informovány o rizicích spojených s jeho obsluhou. Při obsluze stroje musí být splněn stanovený minimální věk.

Nepřebíráme žádnou záruku za nehody nebo škody způsobené nedodržáním tohoto návodu a bezpečnostních pokynů.

## Popis přístroje (Fig. 1)

- 1 Přepínač vrtání/vrtání s přiklepem
- 2 Přepínač převodového stupně
- 3 Hloubkový doraz
- 4 Odblokování hloubkového dorazu
- 5 Rychloupínací sklíčidlo
- 5a Přední objímka
- 5b Zadní objímka
- 6 Aretace přídavné rukojeti
- 7 Přídavná rukojeť
- 8 Spínač směru otáčení
- 9 Kroužek nastavení otáček
- 10 Zapínač/vypínač
- 11 Rukojeť
- 12 Aretační knoflík trvalého chodu

## Rozsah dodávky

- Otevřete balení a opatrně vyjměte přístroj.
- Odstraňte materiál obalu a obalové a přepravní pojistky (pokud je jimi výrobek opatřen).
- Zkontrolujte, zda je obsah dodávky úplný.
- Zkontrolujte přístroj a díly příslušenství, zda se při přepravě nepoškodily.
- Uchovejte obal dle možností až do uplynutí záruční doby.

## POZOR

**Přístroj a obalové materiály nejsou hračka! Dětem nepatří do rukou plastické sáčky, fólie ani drobné součástky! Hrozí nebezpečí jejich spolknutí a udušení!**

## Použití podle účelu určení

Přístroj je vhodný k těmto činnostem:

- přiklepové vrtání do betonu, zdi nebo kamene,
- vrtání do dřeva, kovu nebo plastů,
- zašroubování nebo uvolňování šroubů.

Každé jiné použití, které v tomto návodu není výslovně povoleno může vést k poškození přístroje a k vážnému nebezpečí pro uživatele.

Z bezpečnostních důvodů není přístroj vhodný pro děti a mládež mladší 16 let. Osoby mladší 16 let smí přístroj používat jen pod dohledem. Tento přístroj není určený pro komerční využití.

Výrobce neručí za škody, jenž byly způsobeny použitím k neurčenému účelu nebo nesprávnou obsluhou.

## Obecné bezpečnostní pokyny pro elektrické nářadí

### ⚠ VÝSTRAHA!

Přečtěte si veškerá bezpečnostní upozornění a pokyny. Nedbalost při dodržování bezpečnostních upozornění a pokynů může vést k úrazu elektrickým proudem, k požáru a/ nebo těžkým zraněním.

### **Veškerá bezpečnostní upozornění a pokyny uschovejte pro budoucí použití.**

Pojem „elektrické nářadí“ užívaný v bezpečnostních pokynech se vztahuje na elektrická nářadí napájená ze sítě (síťovým kabelem) a elektrická nářadí provozovaná s akumulátorem (bez síťového kabelu).

### 1. Bezpečnost na pracovišti

- a) **Pracovní prostor udržujte v čistotě a dobře osvětlený.** Nepořádek a neosvětlený pracovní prostor mohou vést k úrazům.
- b) **S elektrickým nářadím nepracujte v prostředí ohroženém výbuchem, ve kterém se nachází hořlavé kapaliny, plyny nebo prach.** Elektrické nářadí vytváří jiskry, od nichž se může vznítit prach nebo výpary..
- c) **Nedovolte dětem ani jiným osobám, aby se přibližovaly k elektrickému nářadí v době, kdy je používáte.** V případě odvedení pozornosti můžete ztratit kontrolu nad přístrojem.

### 2. Elektrická bezpečnost

- a) **Přípojná zástrčka elektrického nářadí musí odpovídat zásuvce. Zástrčka se nesmí žádným způsobem pozměňovat. Nepoužívejte adaptérové zástrčky v kombinaci s uzemněným elektrickým nářadím.** Nepozměněné zástrčky a jim odpovídající zásuvky snižují riziko úrazu elektrickým proudem.
- b) **Zabraňte kontaktu těla s uzemněnými povrchy jako např. od trubek, topení, sporáků a chladniček.** Je-li Vaše tělo uzemněné, hrozí zvýšené riziko úrazu elektrickým proudem.
- c) **Elektrická nářadí chraňte před deštěm a vlhkostí.** Při vniknutí vody do elektrického přístroje se zvyšuje riziko úrazu elektrickým proudem.
- d) **Nepoužívejte kabel v rozporu s jeho určením pro přenášení či zavěšování elektrického nářadí nebo k vytahování zástrčky ze zásuvky. Udržujte kabel v dostatečné vzdálenosti od zdrojů vysoké teploty, oleje, ostrých hran nebo pohyblivých částí přístroje.** Poškozené nebo zapletené kabely zvyšují riziko úrazu elektrickým proudem.
- e) **Pokud pracujete s elektrickým nářadím venku, používejte pouze takové prodlužovací kabely, jež jsou schváleny i pro venkovní použití.** Používáním prodlužovacího kabelu vhodného pro venkovní použití se snižuje riziko úrazu elektrickým proudem.
- f) **Pokud nelze zabránit provozu elektrického nářadí ve vlhkém prostředí, používejte proudový chránič.** Použitím ochranného spínače chybného proudu se snižuje riziko úrazu elektrickým proudem.

### 3. Bezpečnost osob

- a) **Bud'te stále pozorní, sledujte, co děláte, a k práci s elektrickým nářadím přistupujte s rozumem.** Elektrické nářadí nepoužívejte, jste-li unavení nebo pod vlivem drog, alkoholu či léků. Jediný okamžik nepozornosti při používání elektrického nářadí může způsobit vážná zranění.
- b) **Noste osobní ochranné prostředky a vždy i ochranné brýle.** Nošením osobních ochranných prostředků jako je ochranná maska proti prachu, protiskluzová bezpečnostní obuv, ochranná přilba

nebo ochrana sluchu, a to v závislosti na druhu a použití elektrického nářadí, se snižuje riziko zranění.

- c) **Zabraňte neúmyslnému uvedení přístroje do provozu. Než elektrické nářadí zapojíte do elektrické sítě a/nebo připojíte akumulátor nebo než nářadí zvednete či přenesete, ujistěte se, že je vypnuté.** Pokud máte při přenášení elektrického nářadí prst na vypínači nebo pokud do sítě zapojíte již zapnutý přístroj, může dojít k úrazu.
- d) **Předtím, než elektrické nářadí zapnete, odstraňte nastavovací nástroje nebo šroubováky.** Pokud se nástroj nebo šroubovák nacházejí v otáčející se části přístroje, může to vést ke zraněním.
- e) **Vyhýbejte se nepřírozenému držení těla. Zajistěte si bezpečnou stabilitu a neustále udržujte rovnováhu.** Tak dokážete elektrické nářadí v neočekávaných situacích lépe kontrolovat.
- f) **Noste vhodný oděv. Nenoste volné oblečení ani šperky. Vlasy, oděv a rukavice udržujte v bezpečné vzdálenosti od pohyblivých částí.** Volný a nepřiléhavý oděv, šperky nebo dlouhé vlasy mohou být pohyblivými částmi zachyceny.
- g) **Pokud lze namontovat zařízení pro odsávání a zachytávání prachu, ujistěte se, zda jsou tato připojena a správně použita.** Použitím odsávání prachu se může snížit ohrožení prachem.

### 4. Manipulace s elektrickým nářadím a jeho použití

- a) **Přístroj nepřetěžujte. Pro svou práci používejte elektrické nářadí vhodné k danému účelu.** S vhodným elektrickým nářadím se Vám bude v uvedeném výkonovém rozsahu pracovat lépe a bezpečněji.
- b) **Nepoužívejte elektrické nářadí, jehož vypínač je vadný.** Elektrické nářadí, které se již nedá zapnout nebo vypnout, představuje nebezpečí a musí se opravit.
- c) **Před nastavováním nářadí, výměnou dílů příslušenství nebo odložením nářadí vytáhněte zástrčku ze zásuvky a/nebo vyjměte akumulátor.** Toto bezpečnostní opatření zabraňuje neúmyslnému spuštění elektrického nářadí.
- d) **Nepoužívaná elektrická nářadí udržujte mimo dosah dětí. Nedovolte používat přístroj osobám, které s ním nejsou obeznámeny nebo které nečetly tento návod.** Elektrické nářadí je nebezpečné, manipulují-li s ním nezkušené osoby.
- e) **Údržbu elektrických nářadí vykonávejte pečlivě.** Zkontrolujte, zda jsou v pořádku pohyblivé části přístroje a zda jim není bráněno v pohybu, zda nejsou některé součásti rozbité nebo natolik poškozené, že je funkčnost elektrického nářadí omezena. Poškozené části přístroje nechte před jeho použitím opravit. Řada úrazů má svou příčinu ve špatné údržbě elektrického nářadí.
- f) **Řezné nástroje udržujte v ostrém a čistém stavu.** Pečlivě udržované řezné nástroje s ostrými řeznými hranami se méně zasekávají a snáze se vedou.

g) **Elektrické nářadí, příslušenství, vsázení nástroje atd. používejte dle těchto pokynů. Zohledněte přitom pracovní podmínky a vykonávanou činnost.** Použití elektrických nářadí k jiným než určeným účelům může vést ke vzniku nebezpečných situací.

## 5. Servis

a) **Nechte své elektrické nářadí opravovat pouze kvalifikovanými odborníky a používejte jen originální náhradní díly.** Tím zajistíte, že zůstane zachována bezpečnost elektrického nářadí.

b) **Výměnu zástrčky nebo přípojného kabelu nechte provádět vždy výrobcem elektrického nářadí nebo jeho zákaznickým servisem.** Tím zajistíte, že zůstane zachována bezpečnost elektrického nářadí.

### Bezpečnostní pokyny pro vrtačky

a) **Při přiklepovém vrtání noste ochranu sluchu.** Kvůli hluku může dojít ke ztrátě sluchu.

b) **S přístrojem používejte dodávané pomocné rukojeti.** Ztratíte-li nad přístrojem kontrolu, může dojít ke zraněním.

c) **Při práci držte přístroj na izolovaných úchopných plochách, může-li dojít k tomu, že použitý nástroj zasáhne skrytá napěťová vedení nebo vlastní síťový kabel.** Při kontaktu s napěťovým vedením mohou být kovové součásti přístroje vystaveny elektrickému proudu, a může proto dojít k úrazu el. proudem.

d) **Používejte vhodná vyhledávací zařízení, pomocí nichž vyhledáte skryté napájecí kabely, nebo konzultuje místní energetickou společnost.** Při kontaktu s elektrickým vedením může dojít k úrazu elektrickým proudem nebo požáru, u plynového vedení pak k explozi. Při poškození vodovodního vedení může dojít k poškození majetku nebo úrazu elektrickým proudem.

e) **Ruce udržujte v bezpečné vzdálenosti od otáčejících se součástí. Před odložením nástroje počkejte, než se elektrický nástroj úplně zastaví.** Hrozí nebezpečí poranění.

f) **Nástroje ani obrobku se nedotýkejte bezprostředně po provedení prací.** Součásti mohou být ještě horké, a může proto dojít k popáleninám.

g) **Elektrický nástroj ihned vypněte, jakmile dojde k zablokování nástroje kvůli přetížení či zkroucení obrobku.** Ztratíte-li nad přístrojem kontrolu, může dojít ke zraněním.

h) **Pohyblivé obrobky zajistěte pomocí upínacích přípravků.** Budete-li obrobek přidržovat rukou, může obrobek vyklouznout a ohrozit vaši bezpečnost.

i) **Zapojte přístroj do zásuvky s proudovým chráničem (diferenciální proudová ochrana) s reakčním proudem nepřesahujícím 30 mA.**

## Zbytková rizika

**I přesto, že obsluhujete elektrický přístroj podle předpisů, existují vždy zbývající rizika. V souvislosti s konstrukcí a provedením elektrického přístroje se mohou vyskytnout následující nebezpečí:**

- Poškození plic, pokud se nenosí žádná vhodná ochranná maska proti prachu.
- Poškození sluchu, pokud se nenosí žádná vhodná ochrana sluchu.
- Poškození zdraví, které je následkem vibrací na ruce a paže, pokud se přístroj používá delší dobu nebo není řádně veden a udržován.

## Technická data

Jmenovité vstupní napětí	220-230 V~ / 50 Hz
Otáčky naprázdno $n_0$	0-1000 min <sup>-1</sup> 0-2800 min <sup>-1</sup>
Jjmenovitý výkon (příkon) P	1050W
Počet úderů	0-16000 min <sup>-1</sup> 0-44800 min <sup>-1</sup>
Maximální kapacita upínací vložky	13 mm
Maximální průměr vrtáku ve dřevě	30 mm
v betonu	20 mm
v oceli	13 mm
Třída ochrany	II
Druh ochrany	IPX0
Hmotnost	3,2 kg

## Hluk a vibrace

Hluk této pily byl změřen podle normy EN 60745.

Hladina akustického tlaku $L_{pA}$	94 dB(A)
Nejistota $K_{pA}$	3 dB
Hladina akustického výkonu $L_{WA}$	105 dB(A)
Nejistota $K_{pA}$	3 dB

## Noste ochranu sluchu.

Působení hluku může vést ke ztrátě sluchu. Celkové hodnoty vibrací (součet vektorů tří směrů) zjištěny podle EN 60745.

Vrtání v kovu: 2,59 m/s<sup>2</sup>, K= 1,5 m/s<sup>2</sup>

Příklepové vrtání v betonu: 9,0 m/s<sup>2</sup>, K= 1,5 m/s<sup>2</sup>

Uvedená emisní hodnota vibrací byla změřena podle normované zkušební metody a může se měnit v závislosti na druhu a způsobu použití elektrického přístroje, a ve výjimečných případech se může nacházet nad uvedenou hodnotou.

Uvedená emisní hodnota vibrací může být použita ke srovnání jednoho elektrického přístroje s jinými přístroji. Uvedená emisní hodnota vibrací může být také použita k úvodnímu posouzení negativních vlivů.

## Návod k montáži

Před jakoukoli prací na přístroji vytáhněte síťovou zástrčku ze zásuvky. Nebezpečí zásahu elektrickým proudem.

### Montáž a vyklopení pomocné rukojeti (Fig. 2/3)

Přístroj nepoužívejte bez pomocné rukojeti. Rukojeť poskytuje dodatečný úchytný bod a omezuje riziko zranění.

1. Uvolněte aretaci přídavné rukojeti (6).
2. Přídavná rukojeť (7) přesuňte přes rychloupínák – upínací vložku (5) na přístroji.
3. Aretace přídavné rukojeti (6) do požadované pracovní polohy.
4. Aretaci přídavné rukojeti (6) opět utáhněte.

Pomocná rukojeť je vhodná pro praváky i leváky.

### Montáž a nastavení hloubkového dorazu (Fig. 4)

Pomocí hloubkového dorazu můžete vyvrtávat otvory vyvrtat přesně do určité hloubky vrtání x.

1. Stiskněte odblokování hloubkového dorazu (4).
2. Nasadte hloubkový doraz (3) do pomocné rukojeti (7). Dbejte na to, aby rýhování hloubkového dorazu (3) zapadlo do rýhování pomocné rukojeti (7).
3. Umístěte špičku hloubkového dorazu (3) zhruba do požadované hloubky vrtání x za špičku vrtáku.
4. Puštěte odblokování hloubkového dorazu (4). Hloubkový doraz (3) je nyní zaaretován.
5. Vyvrtejte otvor, až se hloubkový doraz (3) dotkne obrobku.

### Nasazení a výměna nástroje (Fig. 1)

1. Otočte rychloupínák – upínací vložku (5) až do polohy (RELEASE) tak, aby bylo možné nasadit příslušný nástroj. Pevně přidržete objímku (5b) rychloupínáku – upínací vložky (5) a otočte přední objímku (5a) proti směru hodinových ručiček.
2. Zasuňte nástroj co možná nejdále do rychloupínáku – upínací vložky (5).
3. Otočte rychloupínák – upínací vložku (5) do polohy (GRIP), čímž nástroj pevně upnete. Pevně přidržete objímku (5b) rychloupínáku – upínací vložky (5) a otočte přední objímku (5a) ve směru hodinových ručiček.
4. Budete-li chtít nástroj opět vyjmout, otočte rychloupínákem – upínací vložkou (5) a nástroj vytáhněte.

Při použití nasazovacích šroubováků používejte vždy univerzální držák nástrojů.

## Obsluha

**Přístroj nepoužívejte bez pomocné rukojeti. Rukojeť poskytuje dodatečný úchytný bod a omezuje riziko zranění.**

**Dbejte na odpovídající akustickou ochranu a místní předpisy.**

## Zapnutí a vypnutí (Fig. 1)

1. Připojte přístroj k síťovému napětí. Ujistěte se, zda se síťové napětí shoduje s údaji na typovém štítku na přístroji.
2. Zapínání: Stiskněte zapínač/vypínač (10).
3. Pomocí spínače (10) lze plynule regulovat otáčky.  
Mírný tlak: nižší otáčky  
Větší tlak: vyšší otáčky
4. Nepřetržitý chod: Stiskněte aretační tlačítko (12). Zapínač/vypínač (10) je v aretované pozici.
5. Vypínání: Uvolněte zapínač/vypínač (10). Při nepřetržitému chodu stiskněte krátce zapínač/vypínač (10).

## Definice rozsahu otáček (Fig. 1)

Přepínač převodového stupně (2) vám umožňuje pracovat v rámci určitého rozsahu otáček.

Poloha spínače stupeň 1

Rozsah otáček: Vysoký krouticí moment, nízká rychlost

Poloha spínače stupeň 2

Rozsah otáček: Nízký krouticí moment, vysoká rychlost

**Pozor! Tato nastavení neprovádějte během vrtání.**

## Předvolba otáček (Fig. 1)

1. Kroužek nastavení otáček (9) vám umožní definovat maximální otáčky.
2. Nastavte kroužek nastavení otáček (9) do požadované polohy.
3. Při plně zamáčknutém zapínači/vypínači (10) se motor otáčí jen tak rychle, jak bylo nastaveno pomocí kroužku nastavení otáček (9).
4. Nastavení může proběhnout i během provozu.

## Nastavení směru otáčení (Fig. 1)

Pomocí přepínače směru otáčení můžete změnit směr otáčení přístroje.

1. Vyčkejte, než se přístroj úplně zastaví.
2. ňte spínač směru otáčení (8) do požadované polohy:  
Chod vpravo: vrtání a zašroubování šroubů.  
Chod vlevo: uvolňování šroubů.

## Přepnutí vrtání/přiklepové vrtání (Fig. 1)

1. Vyčkejte, než se přístroj úplně zastaví.
2. Vrtání a šroubování: Nastavte přepínač (1) na symbol „Vrtání“.
3. Přiklepové vrtání: Nastavte přepínač (1) na symbol „Přiklepové vrtání“.

## Pracovní pokyny

- Vždy používejte vhodné nástroje.
- Pokud názor uvízne, přístroj ihned vypněte. Směru otáčení nastavte na chod vlevo a uvízlý nástroj opatrně vytáhněte vytáčením ven.

- Nepoužívejte tupé či poškozené nástroje a příslušenství.

### Elektrická přípojka

Instalovaný elektromotor je zabudován v provozuschopném stavu. Přípojka musí odpovídat příslušným předpisům VDE a DIN.

Těmto předpisům musí odpovídat síťová přípojka zákazníka i použité prodlužovací kabely.

#### Důležité pokyny

Při přetížení se motor automaticky vypne. Po určité době na vychladnutí (čas se liší) nechte motor znovu zapnout.

#### Vadný elektrický přívodní kabel

U elektrických přívodních kabelů často dochází k poškození izolace.

Jeho příčinami mohou být:

- Poškození tlakem, je-li přívodní kabel veden oknem nebo štěrbinou ve dveřích.
- Prohnutí kvůli nevhodnému upevnění nebo vedení přívodního kabelu.
- Zlomení kvůli přejíždění přes přívodní kabel.
- Poškození izolace kvůli vytrhnutí z elektrické zásuvky ve stěně.
- Protržení v důsledku stárnutí izolace.

Tyto vadné elektrické přívodní kabely nesmí být používány a kvůli poškození izolace jsou životu nebezpečné.

Pravidelně kontrolujte poškození elektrických přívodních kabelů. Dávejte pozor, aby nebyl přívodní kabel při kontrole připojen do elektrické sítě.

Elektrické přívodní kabely musí odpovídat příslušným předpisům VDE a DIN. Používejte pouze přívodní kabely s označením H 05VV-F.

Uvedení typového označení na přívodním kabelu je povinné.

#### Motor na střídavý proud

- Napětí v síti musí činit 230 V~
- Prodlužovací kabely do délky 25 m mít průměr 1,5 milimetru čtverečního.

Připojení a opravy elektrického vybavení mohou provádět pouze odborní elektrikáři.

Při zpětných dotazech uvádějte prosím tyto údaje:

- Typ proudu napájecího motoru
- Údaje z typového štítku stroje
- Údaje z typového štítku motoru

### Čištění a údržba

Před jakýmkoli nastavením, údržbou nebo opravou vytáhněte napájecí kabel.

**⚠ Práce, které nejsou popsány v tomto návodu k obsluze, přenechte odbornému servisu. Používejte pouze originální díly. Před jakoukoliv údržbou nebo čištěním nechte přístroj vychladnout. Hrozí nebezpečí popálení!**

Před každým použitím přístroje zkontrolujte případné zjevné vady, jako jsou uvolněné, opotřebené nebo poškozené součásti, a také správné usazení šroubů nebo jiných součástí. Poškozené díly vyměňte.

#### Čištění

Nepoužívejte čisticí prostředky ani rozpouštědla. Chemické látky mohou poškodit plastové části přístroje. Přístroj nikdy nečistěte pod tekoucí vodou.

- Spotřebič řádně vyčistěte po každém použití.
- Vyčistěte větrací otvory a povrch přístroje měkkým kartáčkem, štětcem nebo hadříkem.
- Odstraňte třísky, prach a nečistoty případně pomocí vysavače.
- Pravidelně namažte pohyblivé součásti.

#### Servisní informace

Je třeba dbát na to, že u tohoto přístroje podléhají následující díly opotřebení přiměřenému použití nebo přirozenému opotřebení, resp. jsou potřebné jako spotřební materiál.

Rychle opotřebitelné díly\*: Uhlíkové kartáče, klínový řemen, baterií, vrtáku

\* není nutně obsaženo v rozsahu dodávky!

#### Uložení

Skladujte přístroj a jeho příslušenství na tmavém, suchém a nezamrzajícím místě a mimo dosah dětí. Optimální teplota skladování leží mezi 5 a 30 °C. Uložte elektrický přístroj v originálním balení.

Elektrický přístroj zakryjte, aby byl chráněn před prachem nebo vlhkem.

Návod k obsluze uložte u přístroje.





#### Likvidace a recyklace

Přístroj je uložen v balení, aby bylo zabráněno poškození při přepravě. Toto balení je surovina a tím znovu použitelné nebo může být dáno zpět do cirkulace surovin. Příslušenství je vyrobeno z rozdílných materiálů, jako např. kov a plasty. Baterie nedávat do domovního odpadu, neházet do ohně nebo do vody. Baterie by měly být sbírány, recyklovány nebo ekologicky zlikvidovány. Defektní součástky odevzdejte k likvidaci zvláštních odpadů. Zeptejte se v odborné prodejně nebo na místním zastupitelství!

**Odpadní zařízení nesmějí být likvidována spolu s domácím odpadem!**

Tento symbol upozorňuje, že tento výrobek nesmí být podle směrnice o odpadních elektrických a elektronických zařízeních (2012/19/EU) a vnitrostátních zákonů likvidován spolu s domácím odpadem. Tento výrobek musí být odevzdán ve sběrném středisku určeném k tomuto účelu. To lze provést například vrácením při nákupu podobného výrobku nebo odevzdáním v autorizovaném sběrném středisku pro recyklaci odpadních elektrických a elektronických zařízení. Nesprávné zacházení s odpadními zařízeními může mít vzhledem k potenciálně nebezpečným látkám, které jsou v odpadních elektrických a elektronických zařízeních často obsaženy, negativní dopad na životní prostředí a lidské zdraví. Správnou likvidací tohoto výrobku přispíváte také k efektivnímu využívání přírodních zdrojů. Informace o sběrných střediscích pro odpadní zařízení můžete získat u svého magistrátu, veřejnoprávní instituce pro nakládání s odpady, autorizovaného orgánu pro likvidaci odpadních elektrických a elektronických zařízení nebo služby svozu odpadu.

## Vysvetlenie symbolov na prístroji

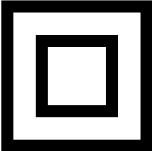
	<p>(SK)</p>	<p>Pozor! Nebezpečenstvo ohrozenia života, riziko zranenia alebo poškodenia náradia v prípade nedodržania pokynov!</p>
	<p>(SK)</p>	<p>Pred uvedením do prevádzky si prečítajte návod na obsluhu a bezpečnostné upozornenia a dodržiavajte ich!</p>
	<p>(SK)</p>	<p>Noste ochranné okuliare!</p>
	<p>(SK)</p>	<p>Noste ochranu sluchu!</p>
	<p>(SK)</p>	<p>Pri tvorbe prachu noste ochranu dýchania!</p>
	<p>(SK)</p>	<p>Trieda ochrany II</p>



## Úvod

### VÝROBCA:

**scheppach Fabrikation von  
Holzbearbeitungsmaschinen GmbH**  
Günzburger Straße 69  
D-89335 Ichenhausen

### VÁŽENÝ ZÁKAZNÍK,

Želáme Vám veľa zábavy a úspechov pri práci s Vaším novým prístrojom.

### POZNÁMKA,

V súlade s platnými zákonmi, ktoré sa týkajú zodpovednosti za výrobok, výrobca zariadenia nepreberá zodpovednosť za poškodenia výrobku alebo za škody spôsobené výrobkom, ku ktorým došlo z nasledujúcich dôvodov:

- nesprávnej manipulácie,
- nedodržania pokynov na obsluhu,
- opravy vykonanej treťou stranou, opravy nevykonanej v autorizovanom servise,
- montáže neoriginálnych dielcov alebo použitia neoriginálnych dielcov pri výmene,
- iného než špecifikované použitia,
- poruchy elektrického systému, ktorá bola spôsobená nedodržaním elektrických predpisov a predpisov VDE 0100, DIN 57113, VDE0113.

### ODPORÚČAME:

Pred montážou a obsluhou tohto zariadenia si prečítajte kompletný text v návode na obsluhu. Pokyny na obsluhu sú určené na to, aby sa používateľ oboznámil s týmto zariadením a aby pri jeho použití využil všetky jeho možnosti v súlade s uvedenými odporúčaniami. Tento návod na obsluhu obsahuje dôležité informácie o tom, ako vykonávať bezpečnú, profesionálnu a hospodárnu obsluhu stroja, ako zabrániť rizikám, ako ušetriť náklady na opravy, ako skrátiť časy prestojov a ako zvýšiť spoľahlivosť a predĺžiť prevádzkovú životnosť stroja. Okrem bezpečnostných predpisov uvedených v návode na obsluhu musíte dodržiavať tiež platné predpisy, týkajúce sa prevádzky stroja vo vašej krajine.

Uchovávajte návod na obsluhu stále v blízkosti stroja a uložte ho do plastového obalu, aby bol chránený pred nečistotami a vlhkosťou. Prečítajte si návod na obsluhu pred každým použitím stroja a dôkladne dodržiavajte v ňom uvedené informácie. Stroj môžu obsluhovať iba osoby, ktoré boli riadne preškolené v jeho obsluhu a ktoré boli riadne informované o rizikách spojených s jeho obsluhou. Pri obsluhu stroja musí byť splnený stanovený minimálny vek.

Nepreberáme ručenie za žiadne nehody alebo škody, ktoré vznikli nedodržaním tohto návodu a bezpečnostných upozornení.

## Popis prístroja (Fig. 1)

- 1 Prepínač vŕtanie/príklepové vŕtanie
- 2 Volič chodu
- 3 Hĺbkový doraz
- 4 Odblokovanie hĺbkového dorazu
- 5 Rýchlopínacie skľučovadlo pre vrták
- 5a Predné puzdro
- 5b Zadné puzdro
- 6 Aretácia prídavnej rukoväte
- 7 Prídavná rukoväť
- 8 Spínač smeru otáčania
- 9 Nastavovací krúžok otáčok
- 10 Zapínač/vypínač
- 11 Rukoväť
- 12 Aretačné tlačidlo pre trvalý chod

## Rozsah dodávky

- Otvorte obal a opatrne vyberte prístroj.
- Odstráňte obalový materiál, ako aj obalové a prepravné poistky (ak sú použité).
- Skontrolujte, či je rozsah dodávky kompletný.
- Prístroj a diely príslušenstva skontrolujte ohľadom poškodení spôsobených prepravou.
- Obal podľa možnosti uschovajte až do uplynutia záručnej doby.

## POZOR

**Prístroj a obalové materiály nie sú hračkami pre deti! Deti sa nesmú hrať s plastovými vreckami, fóliami ani drobnými súčiastkami! Vzniká nebezpečenstvo prehltnutia a udusenía!**

## Správny spôsob použitia

Zariadenie je určené:

- pre príklepové vŕtanie do betónu, muriva alebo kameňov,
- pre vŕtanie do dreva, kovu alebo plastov,
- pre zaskrutkovanie a vyskrutkovanie skrutiek.

Akékoľvek iné použitie, ktoré v tomto návode na obsluhu nie je výslovne povolené, môže mať za následok poškodenie prístroja a predstavovať vážne nebezpečenstvo pre užívateľa.

Z bezpečnostných dôvodov nie je zariadenie určené pre deti a mladistvých do 16 rokov. Mladiství nad 16 rokov môžu používať prístroj len pod dozorom.

Tento prístroj nie je vhodný na komerčné používanie. Výrobca nezodpovedá za škody, ktoré boli spôsobené používaním nezodpovedajúcim účelu použitia alebo nesprávnou obsluhou. Pri komerčnom použití zanikne záruka.

## Všeobecné bezpečnostné pokyny pre elektrické náradia

### ⚠ VÝSTRAHA!

Prečítajte si všetky bezpečnostné pokyny a upozornenia. Zanedbania pri dodržiavaní bezpečnostných pokynov a upozornení môžu mať za následok zásah elektrickým prúdom, požiar a/alebo ťažké poranenia.

### Pre prípad budúceho použitia uschovajte všetky bezpečnostné pokyny a upozornenia.

V bezpečnostných upozorneniach používaný pojem „elektrické náradie“ sa týka elektrického náradia napájaného zo siete (so sieťovým káblom) a elektrického náradia prevádzkovaného s akumulátorom (bez sieťového kábla).

#### 1. Bezpečnosť na pracovisku

- a) **Udržiavajte svoje pracovisko v čistote a dobre osvetlené.** Neporiadok a neosvetlené pracovné oblasti môžu viesť k úrazom.
- b) **Nepracujte s elektrickým náradím na miestach s nebezpečenstvom výbuchu, na ktorých sa nachádzajú horľavé kvapaliny, plyny alebo prach.** Z elektrického náradia vychádzajú iskry, ktoré môžu tento prach alebo výpary zapáliť.
- c) **Počas používania elektrického náradia zabráňte prístupu detí a iných osôb.** Pri odvrátení pozornosti môžete stratiť kontrolu nad náradím.

#### 2. Elektrická bezpečnosť

- a) **Prípojná zástrčka elektrického náradia musí byť vhodná pre danú zásuvku. Zástrčka sa nesmie žiadnym spôsobom modifikovať. Spolu s elektrickým náradím, ktoré má ochranné uzemnenie, nepoužívajte žiadne sieťové adaptéry.** Nezmenené zástrčky a vhodné zásuvky znižujú riziko úrazu elektrickým prúdom.
- b) **Vyvarujte sa telesnému kontaktu s uzemnenými povrchmi, ako sú potrubia, vykurovacie telesá, sporáky a chladničky.** Ak je Vaše telo uzemnené, hrozí zvýšené riziko úrazu elektrickým prúdom.
- c) **Chráňte elektrické náradie pred dažďom alebo vlhkosťou.** Vniknutie vody do elektrického náradia zvyšuje riziko úrazu elektrickým prúdom.
- d) **Nepoužívajte kábel na iné účely, ako napr. na nosenie, zavesenie elektrického náradia alebo na vyťahovanie zástrčky z elektrickej zásuvky. Udržiavajte kábel mimo zdrojov tepla, oleja, ostrých hrán alebo pohybujúcich sa častí náradia.** Poškodené alebo zamotané káble zvyšujú riziko úrazu elektrickým prúdom.
- e) **Ak pracujete s elektrickým náradím vonku, používajte len taký predlžovací kábel, ktorý je schválený aj do vonkajšieho prostredia.** Použitie predlžovacieho kábla vhodného do vonkajšieho prostredia zníži riziko úrazu elektrickým prúdom.
- f) **Ak nie je možné zabrániť prevádzke elektrického náradia vo vlhkom prostredí, použite prúdový chránič.** Použitie prúdového chrániča znižuje riziko úrazu elektrickým prúdom.

#### 3. Bezpečnosť osôb

- a) **Buďte vždy pozorní a dbajte na to, čo robíte a pri práci s elektrickým náradím postupujte s rozvahou. Nepoužívajte elektrické náradie, ak ste unavení alebo ak ste pod vplyvom drog, alkoholu alebo liekov.** Aj okamih nepozornosti i pri používaní elektrického náradia môže spôsobiť vážne zranenia.
- b) **Vždy noste osobné ochranné prostriedky a ochranné okuliare.** Nosenie osobných ochranných prostriedkov, ako je maska proti prachu, protišmyková bezpečnostná obuv, ochranná prilba alebo ochrana sluchu, podľa druhu a použitia elektrického náradia, znižuje riziko poranení.
- c) **Zabráňte neúmyselnému uvedeniu do prevádzky. Pred zapojením napájania elektrického náradia do siete a/alebo akumulátora a pred jeho zdvíhaním a prenášaním sa presvedčte, či je vypnuté.** Ak máte pri prenášaní elektrického náradia prst na spínači, alebo ak náradie zapojíte do zdroja elektrického prúdu zapnuté, môže to viesť k úrazom.
- d) **Skôr než zapnete elektrické náradie, odstráňte nastavovacie náradie alebo kľúč na skrutky.** Náradie alebo kľúč, ktorý sa nachádza na otáčajúcej sa časti náradia, môže spôsobiť zranenia.
- e) **Vyhýbajte sa neprirodzenému držaniu tela. Majte pevný postoj a nepretržite udržiavajte rovnováhu.** Takto môžete elektrické náradie lepšie kontrolovať v neočakávaných situáciách.
- f) **Noste vhodný odev. Nenoste voľný odev ani šperky. Vlasy, odev a rukavice sa musia udržiavať v bezpečnej vzdialenosti od pohyblivých dielov.** Voľný odev, šperky alebo dlhé vlasy môžu byť zachytené pohybujúcimi sa časťami náradia.
- g) **Ak je možná montáž zariadení na odsávanie a zachytávanie prachu, presvedčte sa, či sú tieto zapojené a či sú používané správne.** Používanie odsávania prachu môže zredukovať ohrozenie prachom.

#### 4. Manipulácia s elektrickým náradím a jeho používanie

- a) **Prístroj nepreťažujte. Pri Vašej práci používajte len na to určené elektrické náradie.** So správnym elektrickým náradím pracujete lepšie a bezpečnejšie v uvedenom rozsahu jeho výkonu.
- b) **Nepoužívajte elektrické náradie s poškodeným spínačom.** Elektrické náradie, ktoré sa nedá zapnúť alebo vypnúť, je nebezpečné a musí sa opraviť.
- c) **Pred akýmkoľvek nastavením, výmenou príslušenstva alebo pred odložením náradia vytiahnite zástrčku z elektrickej zásuvky a/alebo odstráňte akumulátor.** Toto preventívne opatrenie zabraňuje neúmyselnému spusteniu elektrického náradia.
- d) **Nepoužívané elektrické náradia uschovávajú mimo dosahu detí. Nedovoľte používať náradie osobám, ktoré s ním nie sú oboznámené alebo si neprečítali tieto pokyny.** Elektrické náradie je nebezpečné, ak ho používajú neskúsené osoby.

- e) **Elektrické náradia starostlivo udržiavajte.** Skontrolujte, či pohyblivé diely fungujú správne, a nie sú zaseknuté, či niektoré diely nie sú zlomené alebo poškodené tak, že je obmedzená funkcia elektrického náradia. Pred použitím náradia nechajte opraviť poškodené časti. Mnohé úrazy sú spôsobené nedostatočnou údržbou elektrických náradí.
- f) **Rezné nástroje udržiavajte ostré a čisté.** Starostlivo udržiavané rezné nástroje s ostrými reznými hranami sa menej zasekávajú a ľahšie sa dajú viesť.
- g) **Elektrické náradie, príslušenstvo, vsadené nástroje a pod. používajte v súlade s týmito inštrukciami.** Zohľadnite pritom pracovné podmienky a činnosť, ktorú budete vykonávať. Použitie elektrického náradia za iným, ako určeným účelom použitia, môže mať za následok nebezpečné situácie.

## 5. Servis

- a) **Elektrické náradie smie opravovať len kvalifikovaný odborný personál a len za použitia originálnych náhradných dielov.** Takto sa zabezpečí, že zostane zachovaná bezpečnosť elektrického náradia.
- b) **Výmenu zástrčky alebo pripojovacieho kábla môže vykonať iba výrobca elektrického náradia alebo jeho zákaznícky servis.** Takto sa zabezpečí, že zostane zachovaná bezpečnosť elektrického náradia.

### Bezpečnostné pokyny pre vŕtačky

- a) **Pri príklepovom vŕtaní noste ochranu sluchu.** Hluk môže spôsobiť stratu sluchu.
- b) **Používajte pomocné držadlá dodávané so zariadením.** Strata kontroly môže spôsobiť úrazy.
- c) **Zariadenie držte na izolovaných drždádoch, keď vykonávate práce, pri ktorých použitý nástroj sa môže dostať do styku s elektrickým vedením alebo vlastnou sieťovou šnúrou.** Dotyk na elektrické vedenie pod napätím môže spojiť s napätím tiež kovové časti zariadenia a tak môže nastať úraz elektrickým prúdom.
- d) **Pre vyhľadávanie skrytých rozvodných vedení používajte vhodné vyhľadávacie prístroje, alebo sa informujte v miestnej rozvodnej spoločnosti.** Kontakt s vedeniami elektrického prúdu môže spôsobiť úraz a oheň, kontakt s plynovým vedením môže spôsobiť výbuch. Poškodené vodovodné potrubia môžu spôsobiť poškodenie majetku alebo elektrický úraz.
- e) **Ruky nemajte v blízkosti otáčajúcich sa častí.** Skôr než elektrické náradie odložíte, počkajte, kým sa nezastaví. Je nebezpečenstvo poranenia.
- f) **Nedotýkajte sa používaného náradia alebo obrábaných predmetov bezprostredne po opracovaní.** Časti môžu byť ešte horúce a môžu spôsobiť popáleniny.
- g) **Elektrické náradie okamžite vypnite, keď obrábaný predmet blokuje kvôli preťaženiu alebo**

**spriečeniu.** Strata kontroly môže spôsobiť úrazy.

- h) **Zaistite pohyblivé obrábané predmety upínacími prípravkami.** Obrábaný predmet držaný v ruke sa môže vyšmyknúť a ohroziť vašu bezpečnosť.
- i) Prístroj zapojte do napájacej zásuvky s ochranným zariadením proti chybovému prúdu (FI spínač) s nameraných chybným prúdom nie viac ako 30 mA.

## Zostatkové riziká

**Aj napriek tomu, že budete elektrický prístroj obsluhovať podľa predpisov, budú existovať zvyškové riziká. V súvislosti s konštrukciou a vyhotovením elektrického prístroja môže dôjsť k výskytu týchto nebezpečenstiev:**

- Poškodenie pľúc, pokiaľ sa nenesí žiadna vhodná ochranná maska proti prachu.
- Poškodenie sluchu, pokiaľ sa nenesí žiadna vhodná ochrana sluchu.
- Poškodenie zdravia, ktoré je následkom vibrácií rúk a ramien, pokiaľ sa prístroj bude používať dlhšiu dobu alebo sa nevedie a neudržiava správnym spôsobom.

## Technické údaje

Menovité vstupné napätie	220-230 V~ / 50 Hz
Počet otáčok vo voľnobehu $n_0$	0-1000 min <sup>-1</sup> 0-2800 min <sup>-1</sup>
Vymeriavací tlak (príkon) P	1050W
Počet úderov	0-16000 min <sup>-1</sup> 0-44800 min <sup>-1</sup>
Max. priemer upnutého vŕtáka	13 mm
Max. priemer vŕtania	
do dreva	30 mm
do betónu	20 mm
do ocele	13 mm
Ochranná trieda	II
Druh ochrany	IPX0
Hmotnosť	3,2 kg

### Hlučnosť a vibrácie

Hluk tejto píly bol určený podľa smernice EN 60745.

Hladina akustického tlaku $L_{pA}$	94 dB(A)
Nepresnosť $K_{pA}$	3 dB
Hladina akustického výkonu $L_{WA}$	105 dB(A)
Nepresnosť $K_{pA}$	3 dB

### Noste ochranu sluchu.

Vplyv hluku môže spôsobiť stratu sluchu. Celkové hodnoty vibrácií (vektorový súčet troch smerov) stanovené podľa EN 60745.

Vŕtanie do kovu: 2,59 m/s<sup>2</sup>, K= 1,5 m/s<sup>2</sup>

Vŕtanie do betónu: 9,0 m/s<sup>2</sup>, K= 1,5 m/s<sup>2</sup>

Uvedená emisná hodnota vibrácií bola nameraná podľa normovaného skúšobného postupu a môže sa meniť v závislosti od druhu a spôsobu použitia elektrického náradia a vo výnimočných prípadoch sa môže nachádzať nad uvedenou hodnotou.

Uvedená emisná hodnota vibrácií sa môže použiť za účelom porovnania elektrického prístroja s inými prístrojmi.

Uvedená emisná hodnota vibrácií sa môže taktiež použiť za účelom východiskového posúdenia vplyvov.

## Montážny návod

Pred začatím akýchkoľvek prác na prístroji vyťahnite zástrčku zo zásuvky. Nebezpečenstvo zásahu elektrickým prúdom.

### Pomocné držadlo montáž/naklopenie (Fig. 2/3)

Zariadenie nikdy nepoužívajte bez pomocného držadla. Pomáha lepšiemu držaniu a znižuje nebezpečenstvo poranenia.

1. Uvoľnite aretáciu prídavnej rukoväte (6).
2. Na zariadenie nasuňte pomocné držadlo (7) cez upínadlo vrtáka (5).
3. Natočte pomocné držadlo (6) do požadovanej pracovnej polohy.
4. Znova pevne utiahnite aretáciu prídavnej rukoväte (6).

Pomocné držadlo je vhodné pre pravákov aj ľavákov.

### Hĺbkový doraz montáž/nastavenie (Fig. 4)

S hĺbkovým dorazom môžete presne vŕtať otvory do požadovanej hĺbky x.

1. Stlačte odblokovanie hĺbkového dorazu (4).
2. Vložte hĺbkový doraz (3) do pomocného držadla (7). Dbajte na to, aby ryhovanie hĺbkového dorazu (3) zaskočilo do ryhovania pomocného držadla (7).
3. Umiestnite hrot hĺbkového dorazu (3) o požadovanú hĺbku vŕtania x za hrot vrtáka.
4. Pustite odblokovanie hĺbkového dorazu (4). Hĺbkový doraz (3) je teraz aretovaný.
5. Vŕtajte otvor dovtedy, kým sa hrot hĺbkového dorazu (4) nedotýka obrábaného predmetu.

### Nástroj vloženie/výmena (Fig. 1)

1. Otáčajte upínadlo vrtáka (5) dovtedy na (RELEASE), aby sa nástroj mohol vsadiť. Pritom pevne držte zadné puzdro 5b) upínadla vrtáka (5) a otáčajte predné puzdro (5a) proti smeru otáčania hodinových ručičiek.
2. Zasuňte nástroj tak hlboko ako je to možné do upínadla vrtáka (5).
3. Otáčajte upínadlo vrtáka (5) na (GRIP), aby ste nástroj upli. Pritom pevne držte zadné puzdro (5b) upínadla vrtáka (5) a otáčajte predné puzdro (5a) v smere otáčania hodinových ručičiek.
4. Aby ste nástroj znova vybrali, odkrúčajte upínadlo vrtáka (5) a nástroj vyberte.

Ak používate skrutkovacie bity, vždy používajte univerzálny držiak bitov.

## Obsluha

**Zariadenie nikdy nepoužívajte bez pomocného držadla. Pomáha lepšiemu držaniu a znižuje nebezpečenstvo poranenia.**

**Dbajte na ochranu proti hluku a dodržujte miestne predpisy.**

### Zapnutie a vypnutie (Fig. 1)

1. Zariadenie pripojte na sieťové napätie. Skontrolujte, či sieťové napätie súhlasí s napätím uvedeným na typovom štítku zariadenia.
2. Zapnutie: Stlačte vypínač zap/ vyp (10).
3. S vypínačom zap/vyp (10) môžete otáčky plynulo regulovať.  
Mierny tlak: nízke otáčky  
Väčší tlak: vyššie otáčky.
4. Trvalá prevádzka: Stlačte aretačné tlačidlo (12). Vypínač zap/ vyp (10) je aretovaný.
5. Vypnutie: Uvoľnite vypínač zap/vyp (10). Pri trvalej prevádzke krátko stlačte vypínač zap/vyp (10).

### Definovanie rozsahu otáčok (Fig. 1)

Volič chodu (2) vám umožňuje pracovať v určitom rozsahu otáčok.

Poloha spínača stupeň 1

Rozsah otáčok: vysoký krútiaci moment, nízka rýchlosť

Poloha spínača stupeň 2

Rozsah otáčok: nízky krútiaci moment, vysoká rýchlosť

**Pozor! Toto nastavenie nevykonávajte počas vŕtania.**

### Predvolenie otáčok (Fig. 1)

1. Nastavovací krúžok otáčok (9) vám umožňuje definovať maximálne otáčky.
2. Uveďte nastavovací krúžok otáčok (9) do požadovanej polohy.
3. Pri úplne stlačení zapínači/vypínači (10) sa teraz motor otáča tak rýchlo, ako bolo nastavené na nastavovacom krúžku otáčok (9).
4. Nastavenie sa môže realizovať aj počas prevádzky.

### Nastavenie smeru otáčania (Fig. 1)

S prepínačom smeru otáčania môžete meniť smer otáčania zariadenia.

1. Počkajte na zastavenie zariadenia.
2. Prepínač smeru otáčania (8) prepnite do žiadanej polohy:  
Otáčanie doprava: pre vŕtanie a zaskrutkovanie skrutiek.  
Otáčanie doľava: pre uvoľnenie skrutiek.

### Prepnutie vŕtanie/príklepové vŕtanie (Fig. 1)

1. Počkajte na zastavenie zariadenia.
2. Vŕtanie a skrutkovanie: Prepínač (1) nastavte na

symbol „vŕtanie“.

3. Príklepové vŕtanie: Prepínač (1) nastavte na symbol „príklepové vŕtanie“.

#### Pokyny pre prácu

- Používajte vždy vhodné náradie.
- Zariadenie ihneď vypnite, keď náradie by sa malo vzpriečiť. Smer otáčania nastavte na ľavotočivý a zaseknutý nástroj opatrne vyťahujte.
- Nepoužívajte tupé alebo poškodené náradie a príslušenstvo.

#### Elektrická prípojka

**Nainštalovaný elektromotor je pripojený a pripravený na prevádzku. Pripojenie zodpovedá príslušným ustanoveniam VDE a DIN.**

**Sieťová prípojka na strane zákazníka, ako aj predlžovacie vedenie musia zodpovedať týmto predpisom.**

#### Dôležité upozornenia

Pri preťažení motora sa tento samočinne vypne.

Po vychladení (časovo odlišné) je možné motor znovu zapnúť.

#### Poškodené elektrické prípojné vedenie

Na elektrických prípojných vedeniach často vznikajú škody na izolácii.

Príčinami môžu byť:

- Stlačené miesta, keď sa prípojné vedenia vedú cez okno alebo medzeru medzi dverami.
- Zalomené miesta v dôsledku neodborného upevnenia alebo vedenia prípojného vedenia.
- Rozrezané miesta vzniknuté pri prejazde cez prípojné vedenie.
- Škody na izolácii pri vytrhnutí zo zásuvky v stene.
- Trhliny pri zostarnutí izolácie.

Takéto poškodené elektrické prípojné vedenia sa nesmú používať a z dôvodu poškodenia izolácie sú životunebezpečné.

Elektrické prípojné vedenia pravidelne kontrolujte ohľadne poškodení. Dávajte pozor na to, aby pri kontrole prípojného vedenia nebolo toto pripojené k elektrickej sieti.

Elektrické prípojné vedenia musia zodpovedať príslušným ustanoveniam VDE a DIN. Používajte iba prípojné vedenia s označením H 05VV-F.

Vytlačenie označenia typu na prípojnom kábli je predpis.

#### Motor na striedavý prúd

- Sieťové napätie musí predstavovať 230 V~.
- Predlžovacie vedenia do dĺžky 25 m musia vykazovať priemer 1,5 mm<sup>2</sup>.

Prípojky a opravy elektrickej výbavy smie vykonávať iba vyučený elektrikár.

V prípade otázok uveďte, prosím, nasledujúce údaje:

- druh prúdu motora,
- údaje z typového štítku stroja,
- údaje o motore z typového štítku.

#### Čistenie a údržba

**Pred každým nastavením, údržbe alebo oprave vytiahnite sieťovú zástrčku zo siete.**

**⚠ Práce, ktoré nie sú uvedené v tomto návode na prevádzku, nechajte vykonať odbornému servisu. Používajte len originálne náhradné diely. Pred všetkými údržbárskymi a čistiacimi prácami, nechajte zariadenie vychladnúť. Je nebezpečnosť popálenia!**

Pred každým použitím skontrolujte, či zariadenie nemá viditeľné chyby ako uvoľnené, opotrebované alebo poškodené časti, či má správne uložené skrutky alebo iné časti. Poškodené časti vymeňte.

#### Čistenie

Nepoužívajte žiadne čistiace alebo rozpúšťacie prostriedky. Chemické látky môžu napadnúť plastové časti zariadenia. Zariadenie nikdy nečistite pod tečúcou vodou.

- Po každom použití zariadenie dôkladne vyčistite.
- Čistite vetracie otvory a povrch zariadenia s mäkkou kefou, štetcom alebo textíliou.
- Odstráňte triesky, prach a nečistoty prípadne pomocou vysávača.
- Pravidelne mažte pohyblivé časti.

#### Servisné informácie

Je potrebné dbať na to, že v prípade tohto výrobku podliehajú nasledujúce diely bežnému pracovnému alebo prirodzenému opotrebeniu, resp. sú nasledujúce diely považované za spotrebný materiál.

Diely podliehajúce opotrebeniu\*: hĺbkové kefy, klinový remeň, batérie, vrtáka

\* nie je bezpodmienečne obsiahnuté v objeme dodávky!

#### Skladovanie

Skladujte prístroj a jeho príslušenstvo na tmavom, suchom a nezamrzajúcom mieste mimo dosahu detí. Optimálna teplota pre skladovanie je medzi 5 až 30 °C. Skladujte tento elektrický prístroj v originálnom balení.

Elektrický prístroj zakryte, aby ste ho chránili pred prachom alebo vlhkosťou.

Návod na obsluhu skladujte pri elektrickom prístroji.

#### Likvidácia a recyklácia

Prístroj sa nachádza v obale za účelom zabránenia poškodeniu pri transporte.

Tento obal je vyrobený zo suroviny a tým pádom je ho možné znovu použiť alebo sa môže dať do zberu na recykláciu surovín. Prístroj a jeho príslušenstvo sa skladajú z rôznych materiálov, ako sú napr. kovy a plasty. Batérie neodstraňujte spolu s domovým odpadom, nehádzte ich do ohňa ani do vody. Batérie je potrebné zbierať, recyklovať alebo likvidovať ekologickým spôsobom. Poškodené súčiastky odovzdajte na vhodnú likvidáciu špeciálneho odpadu. Informujte





sa v odbornej predajni alebo na miestnych úradoch!

**Staré zariadenia nevyhadzujte do domového odpadu!**



Tento symbol upozorňuje na to, že tento výrobok sa musí zlikvidovať podľa smernice o odpade z elektrických a elektronických zariadení (2012/19/EÚ) a nesmie sa zlikvidovať s domovým odpadom. Tento výrobok sa musí odovzdať na to určenému zbernému stredisku. K tomu môže dôjsť napríklad vrátením pri nákupe podobného výrobku alebo odovzdaním autorizovanému zbernému stredisku na recykláciu odpadu z elektrických a elektronických zariadení. Neodborné zaobchádzanie so starými zariadeniami môže mať v dôsledku potenciálne nebezpečných látok, ktoré obsahuje odpad z elektrických a elektronických zariadení, negatívny vplyv na životné prostredie a zdravie osôb. Odbornou likvidáciou tohto výrobku navyše prispievate k efektívnemu využívaniu prírodných zdrojov. Informácie o zberných strediskách pre staré zariadenia získate od vašej miestnej správy, verejnoprávnej inštitúcie zaoberajúcej sa likvidáciou odpadu, autorizovaného úradu pre likvidáciu odpadu z elektrických a elektronických zariadení alebo od vášho odvozu odpadkov.

## A készüléken található szimbólumok magyarázata

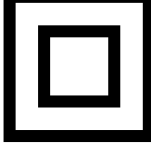
	(HU)	Figyelem! A használati utasítás be nem tartása életveszélyt, sérülésveszélyt vagy a szerszám károsodását idézheti elő!
	(HU)	Üzembe helyezés előtt olvassa el a kezelési útmutatót és a biztonsági előírásokat, és mindig tartsa be azokat!
	(HU)	Viseljen védőszemüveget!
	(HU)	Viseljen hallásvédőt!
	(HU)	Porképződésnél viseljen légzőmaszkot!
	(HU)	Védelmi osztály II

## Bevezetés

### GYÁRTÓ:

**scheppach Fabrikation von  
Holzbearbeitungsmaschinen GmbH**  
Günzburger Straße 69  
D-89335 Ichenhausen

### TISZTELT VÁSÁRLÓ!

Sok örömet és sikert kívánunk Önnek, amikor az új készülékét használja.

### KEDVES VÁSÁRLÓ!

A hatályban lévő termékfelelősségi törvény értelmében a berendezés gyártója nem vonható felelősségre a berendezésen vagy vele kapcsolatban keletkező károkért a következő esetekben:

- szakszerűtlen kezelés,
- a használati utasítások be nem tartása,
- harmadik személy által végzett, szakképzetlen javítások,
- nem eredeti alkatrészek beszerelése és cseréje,
- szakszerűtlen használat,
- az elektromos rendszer kiesése az elektromos előírások, illetve a VDE 0100, DIN 57113 / VDE 0113 szabályozások be nem tartása miatt.

### JAVASLATOK:

Mielőtt a berendezést összeszerelné, és üzembe helyezné olvassa el a használati útmutató teljes szövegét.

Az üzemelési utasítások célja a készülékkel való ismerkedésének megkönnyítése és a használati lehetőségeinek megismertetése.

Az üzemelési utasítások fontos megjegyzéseket tartalmaz a készülék biztonságos, szakszerű és gazdaságos használatával kapcsolatban, a veszélyek elkerülésére, a javítási költségek megspórolására, a kiesési idő csökkentésére, és a készülék megbízhatóságának és élettartamának növelésére.

A használati útmutatóba foglalt biztonsági utasításokon kívül mindenképpen be kell tartani a nemzeti érvényben lévő szabályozásokat a készülék üzemelésével kapcsolatban.

Az üzemelési utasításokat helyezze egy tiszta, műanyag mappába, hogy megóvja a szennyeződéstől és a nedvességtől, és tárolja a készülék közelében. A munka elkezdése előtt minden gépkezelőnek el kell olvasnia az utasításokat és gondosan be kell tartania őket. Csak olyan személyek használhatják a készüléket, akiket kiképeztek a gép használatáról, és a lehetséges veszélyekről, illetve kockázatokról. Be kell tartani az előírt minimális kort.

A jelen üzemelési utasításokba foglalt biztonsági előírások és a helyi országos különleges előírások kiegészítéseként be kell tartani az általánosan elismert műszaki előírásokat a feldolgozó szerszámgépek üzemelésekor.

## A készülék leírása (Fig. 1)

- 1 Fúrás/Ütvefúrás átkapcsoló gomb
- 2 Fokozatkapcsoló
- 3 Mélységütköző
- 4 Mélységütköző kireteszelés
- 5 Gyorsbefogó fúrótokmány
- 5a Első hüvely
- 5b Hátsó hüvely
- 6 Kiegészítő markolat bereteszelés
- 7 Kiegészítő markolat
- 8 Forgásirány-kapcsoló
- 9 Fordulatszám beállító gyűrű
- 10 Be-/kikapcsoló
- 11 Markolat
- 12 Folyamatos üzem bereteszelő gomb

## A szállítás terjedelme

- Nyissa ki a csomagolást és vegye ki óvatosan a készüléket a csomagolásból.
- Távolítsa el a csomagolási anyagot valamint a csomagolási- / és szállítási biztosítékokat (ha létezik).
- Ellenőrizze le, hogy teljes a szállítás terjedelme.
- Ellenőrizze le a készüléket és a tartozékrészeket szállítási károkra.
- Ha lehetséges, akkor őrizze meg a csomagolást a garanciaidő lejáratának a végéig.

## FIGYELEM

**A készülék és a csomagolási anyag nem gyerekjáték! Nem szabad a gyerekeknek a műanyagtasakokkal, foliákkal és aprórészekkel játszaniuk! Fennáll a lenyelés és a megfulladás veszélye!**

## Rendeltetészerű használat

A készülék használható:

- betonba, falazatba vagy kőzetbe történő ütvefúráshoz,
- fába, fémbe vagy műanyagba történő fúráshoz,
- csavarok be- és kicsavarozásához.

Minden más használat, amely ebben az utasításban nincs kifejezetten megengedve, a szerszám gép károsodásához vezethet és a felhasználó számára komoly veszélyt jelenthet.

Biztonsági okokból a készüléket gyerekek és 16 évesnél fiatalabb személyek nem használhatják. 16 éven felüli fiatalok a gépet csak felügyelet alatt használhatják. Ez a berendezés nem alkalmas ipari használatra. A gyártó nem felel a rendeltetésellenes használatból vagy a hibás kezeléssel adódó károkért.

## Általános biztonsági utasítások elektromos kéziszerszámokhoz

### ▲ FIGYELMEZTETÉS!

Olvassa el az összes biztonsági előírást és utasítást. A biztonsági előírások és utasítások figyelmen kívül hagyása áramütést, tüzet és/ vagy súlyos sérüléseket okozhat.

**Őrizze meg az összes biztonsági előírást és utasítást későbbi használatra.**

A biztonsági előírásokban használt „elektromos kézi-



szerszám” kifejezés hálózatról (hálózati kábelen át) üzemeltetett elektromos kéziszerszámokra és akkumulátoros elektromos kéziszerszámokra (hálózati kábel nélkül) vonatkozik.

### 1. Munkahelyi biztonság

- a) **Tartsa tisztán és jól megvilágítva a munkaterületét.** A rendetlenség és a rosszul megvilágított munkaterület balesetet okozhat.
- b) **Ne dolgozzon a készülékkel olyan robbanásveszélyes környezetben, ahol gyúlékony folyadékok, gázok vagy porok vannak.** Az elektromos kéziszerszámok szikráznak, amik meggyújthatják a port vagy gőzöket.
- c) **Az elektromos kéziszerszám használata közben ne engedjen közel gyermekeket és más személyeket.** Ha elterelik a figyelmét, elveszítheti uralmát a készülék felett.

### 2. Elektromos biztonság

- a) **Az elektromos kéziszerszám csatlakozódugójának illeszkednie kell a csatlakozóaljzatba. A csatlakozót semmilyen módon nem szabad megváltoztatni. A földelt elektromos kéziszerszámokat ne használja adapterrel.** A nem módosított csatlakozó és a megfelelő csatlakozóaljzat használata csökkenti az elektromos áramütés veszélyét.
- b) **Ügyeljen arra, hogy teste ne érintkezzen földelt felülettel, mint például csővezeték, fűtőtest, tűzhely vagy hűtőszekrény felületével.** Az áramütés kockázata nagyobb, ha teste földelve van.
- c) **Óvja az elektromos kéziszerszámot esőtől vagy nedves környezettől.** Növeli az áramütés kockázatát, ha víz kerül az elektromos készülékbe.
- d) **Ne használja a vezetéket rendeltetésellenes célra, ne hordozza és ne akassza fel az elektromos kéziszerszámot a kábelnél fogva és ne a vezetéknél fogva húzza ki a csatlakozódugót az aljzataból. Tartsa távol a vezetéket hőtől, olajtól, éles szegélyektől vagy mozgó alkatrészekről.** A sérült vagy összezsavarodott vezeték növeli az áramütés kockázatát.
- e) **Ha a szabadban dolgozik az elektromos kéziszerszámmal, akkor csak olyan hosszabbító kábelt használjon, ami kültéren is használható.** A kültéri használatra alkalmas hosszabbító kábellel csökkentheti az áramütés veszélyét.
- f) **Ha az elektromos kéziszerszám nedves helyen történő használata elkerülhetetlen, akkor használjon hibaáram védőkapcsolót.** A hibaáram védőkapcsoló használata csökkenti az áramütés veszélyének kockázatát.

### 3. Személyi biztonság

- a) **Legyen mindig figyelmes, ügyeljen arra, amit csinál és megfontoltan végezze a munkát az elektromos kéziszerszámmal. Ne használjon elektromos kéziszerszámot, ha fáradt, vagy ha kábítószert, alkohol vagy gyógyszer hatása alatt áll.** Az elektromos kéziszerszám használata-

kor már egy pillanatnyi figyelmetlenség is komoly sérüléseket okozhat.

- b) **Viseljen egyéni védőeszközöket és mindig vegyen fel védőszemüveget.** Az elektromos kéziszerszám jellegének és használatának megfelelő egyéni védőeszköz, például pormaszk, csúszásmentes biztonsági cipő, védősisak vagy fülvédő csökkenti a személyi sérülések veszélyét.
- c) **Előzze meg a készülék véletlenszerű bekapcsolását. Győződjön meg arról, hogy az elektromos kéziszerszám ki van kapcsolva, mielőtt a villamos hálózatra és/vagy az akkumulátorra csatlakoztatja, illetve kézbe veszi vagy viszi.** Balesetet okozhat, ha a készülék hordozása közben az ujjja a BE/KI kapcsolón van vagy a készülék már bekapcsolt állapotban van, amikor csatlakoztatja az áramellátásra.
- d) **Távolítsa el a beállításhoz használt szerszámokat vagy csavarkulcsokat az elektromos kéziszerszám bekapcsolása előtt.** A készülék forgó részében maradt szerszám vagy kulcs balesetet okozhat.
- e) **Kerülje a normálistól eltérő testtartást. Vegyen fel biztonságos álló helyzetet és tartsa meg folyamatosan az egyensúlyát.** Ily módon váratlan helyzetekben is jobban úrrá tud lenni az elektromos kéziszerszámon.
- f) **Viseljen alkalmas ruházatot. Ne viseljen bő ruházatot vagy ékszert. Tartsa távol a haját, ruháját és kesztyűjét a mozgó részekről.** A laza ruházat, az ékszer vagy a hosszú haj beleakadhat a mozgó részekbe.
- g) **Amennyiben a készülékhez porszívó és porgyűjtő berendezés is szerelhető, akkor győződjön meg arról, hogy csatlakoznak és helyesen vannak használva.** A porszívó alkalmazása csökkentheti a por általi veszélyeztetést.

### 4. Az elektromos kéziszerszám használata és kezelése

- a) **Ne terhelje túl a készüléket. A munkájának megfelelő elektromos kéziszerszámot használja.** A megfelelő elektromos kéziszerszámmal jobban és biztonságosabban tud dolgozni az adott teljesítmény-tartományban.
- b) **Ne használjon olyan elektromos kéziszerszámot, amelyiknek hibás a kapcsolója.** A nem be- és kikapcsolható elektromos kéziszerszám használata veszélyes és meg kell javíttatni.
- c) **Húzza ki a hálózati csatlakozódugót az aljzataból és/vagy vegye ki az akkumulátort, mielőtt beállításokat végez a készüléken, tartozékokat cserél vagy a készüléket elteszi.** Ezzel a megelőző biztonsági intézkedéssel megakadályozható az elektromos kéziszerszám véletlen bekapcsolása.
- d) **A nem használt elektromos kéziszerszámot gyermekektől elzárva tárolja. Ne engedje, hogy olyan személyek használják a készüléket, akik nem ismerik annak használatát, vagy nem olvasták az erre vonatkozó utasításokat.** Az elekt-

romos kéziszerszámok veszélyesek, ha tapasztalatlan személyek használják.

- e) **Gondosan ápolja az elektromos kéziszerszámokat. Ellenőrizze, hogy a mozgó részek tökéletesen működnek és nincsenek beszorulva, részei nincsenek eltörve vagy olyannyira megsérülve, hogy az befolyásolná az elektromos kéziszerszám működését. A készülék használata előtt javíttassa meg a sérült részeket.** Sok balesetet a rosszul karbantartott elektromos kéziszerszámok okoznak.
- f) **A vágószerszámokat tartsa mindig élesen és tisztán.** A gondosan karbantartott éles vágóeszközök kisebb valószínűséggel szorulnak be és könnyebben irányíthatók.
- g) **Az elektromos kéziszerszámot, a tartozékokat, a betétszerszámokat stb. használja a használati utasításnak megfelelően. Vegye figyelembe a munkakörülményeket és az elvégzendő feladatot.** Az elektromos kéziszerszám nem rendeltetészerű használata veszélyes helyzeteket teremthet.

## 5. Szerviz

- a) **Az elektromos kéziszerszámot csak szakképzett szakemberrel és csak eredeti cserealkatrészekkel javíttassa.** Ezzel biztosíthatja az elektromos kéziszerszám hosszan tartó, biztonságos működését.
- b) **A csatlakozó vagy a csatlakozóvezeték cseréjét mindig az elektromos kéziszerszám gyártójával vagy annak ügyfélszolgálatával végeztesse.** Ezzel biztosíthatja az elektromos kéziszerszám hosszan tartó, biztonságos működését.

## Biztonsági figyelmeztetések fűrőgépekhez

- a) **Viseljen fülvédőt az ütvefűrőgép használata során.** A zaj halláskárosodást okozhat.
- b) **Használja a készülékhez mellékelt pótmarkolatot.** Személyi sérülést okozhat, ha elveszti uralmát a készülék felett..
- c) **Az kéziszerszámot csak a szigetelt markoló felületénél fogja meg, ha olyan munkát végez, ahol a használatban lévő szerszám rejtett kábelekbe vagy a készülék saját kábelébe ütközhet.** A feszültség alatt álló kábellel való érintkezés a készülék fém részeit is feszültség alá helyezheti és áramütést okozhat.
- d) **Használjon megfelelő kereső készüléket a rejtett vezetékek érzékeléséhez vagy kérje a helyi energiaellátó vállalat segítségét.** Elektromos vezetékkel történő érintkezés áramütést vagy tüzet, gázvezetékekkel történő érintkezés robbanást okozhat. Vízvezetékek megsértése anyagi kárt és áramütést okozhat.
- e) **Ne nyúljon a forgó alkatrészek közelébe. Várja meg, amíg az elektromos kéziszerszám teljesen leáll, mielőtt leteszi azt. Sérülésveszély áll fent.**
- f) **Ne nyúljon a szerszámbetétekhez vagy a munkadarabhoz közvetlenül a megmunkálás után.**

Az alkatrészek még forrók lehetnek és égési sérülést okozhatnak.

- g) **Azonnal kapcsolja ki az elektromos kéziszerszámot, ha a szerszámbetét túlterhelés vagy a munkadarab elakadása miatt blokkol.** Személyi sérülést okozhat, ha elveszti uralmát a készülék felett.
- h) **Rögzítse a mozgó munkadarabokat befogó eszközökkel.** A kézben tartott munkadarab kicsúszhat és veszélyezteti az Ön biztonságát.
- i) **A készüléket olyan hibaáramvédő szerkezettel (FI relé) rendelkező csatlakozó-aljzathoz kell csatlakoztatni, amit 30 mA-ot meg nem haladó névleges hibaáram-erősségre méreteztek.**

## Fennmaradt rizikók

**Akkor is ha előírás szerint kezeli az elektromos szerszámot, mégis maradnak fennmaradó rizikók. Ennek az elektromos szerszámnak az építésmódjával és kivitelzésével kapcsolatban a következő veszélyek léphetnek fel:**

- Tüdőkárok, ha nem visel megfelelő porvédőmaszkot.
- Hallás károsodás, ha nem visel megfelelő zajcsökkentő fülvédőt.
- Egészségi károk, amelyek a kéz-karregzésekből adódnak, ha a készülék hosszabb ideig használva lesz, vagy ha nem lesz szabályszerűen vezetve és karbantartva

## Technikai adatok

Névleges bemeneti feszültség	220-230 V~ / 50 Hz
Üresjárat fordulatszám $n_0$	0-1000 min <sup>-1</sup> 0-2800 min <sup>-1</sup>
Teljesítményfelvétel (teljesítmény) P	1050W
Ütésszám	0-16000 min <sup>-1</sup> 0-44800 min <sup>-1</sup>
Tokmány max. kapacitása	13 mm
Max. furatátmérő	
fában	30 mm
betonban	20 mm
acélban	13 mm
Védelmi osztály	II
Védelmi mód	IPX0
Tömeg	3,2 kg

## Zaj és vibrálás

Ennek a fűrésznek a zajértékei az EN 60745 szerint lettek mérve.

Hangnyomásmérték $L_{pA}$	94 dB(A)
Bizonytalanság $K_{pA}$	3 dB
Hangteljesítménymérték $L_{WA}$	105 dB(A)
Bizonytalanság $K_{WA}$	3 dB

### Viseljen hallásvédőt.

A zaj halláskárosodást okozhat. Az összesített rezgésértékeket (a három irány vektorösszege) az EN60745 szabvány előírásainak megfelelően határoztuk meg.

Fúrás fémbe:  $2,59 \text{ m/s}^2$ ,  $K= 1,5 \text{ m/s}^2$

Ütvefúrás betonba:  $9,0 \text{ m/s}^2$ ,  $K= 1,5 \text{ m/s}^2$

A megadott rezgésemisszióérték egy normált ellenőrzési folyamat szerint lett mérve és az elektromos szerszám használatának a fajtájától és módjától függően, megváltozhat és kivételes esetekben lehet a megadott érték felett.

A megadott rezgésemisszióértéket fel lehet használni az elektromosszerszámok egymással való összehasonlításhoz.

A megadott rezgésemisszióértéket a befolyásolás bevezető felbecsülésére is fel lehet használni.

### Szerelési leírás

A készüléken végzett minden munka előtt húzza ki a hálózati csatlakozó dugót. Elektromos ütés veszélye áll fenn.

#### Pótmarkolat felszerelése/forgatása (Fig. 2/3)

Ne használja a készüléket pótmarkolat nélkül. Ez további fogást biztosít Önnek és csökkenti a sérülésveszélyt.

1. Lazítsa meg a (6) kiegészítő markolat rögzítését.
2. Csúsztassa a pótmarkolatot (7) a gyorstokmányon (5) keresztül a készülékre.
3. Forgassa a pótmarkolatot (6) a megfelelő munkapozícióba.
4. Ismét húzza meg a kiegészítő markolat (6) rögzítését.

A pótmarkolat jobbkezesek és balkezesek számára is alkalmas.

#### Mélységütköző felszerelése/beállítása (Fig. 4)

A mélységütköző segítségével meghatározott x furatmélységű furatok fúrhatók.

1. Nyomja meg a mélységütköző (4) kireteszelő gombját.
2. Helyezze be a mélységütközőt (3) a pótmarkolatba (7). Ügyeljen arra, hogy a mélységütköző (3) hornyozása a pótmarkolat (7) hornyozásába érjen.
3. Helyezze a mélységütköző (3) hegyét a kívánt x furatmélységre a fúró hegye mögött.
4. Engedje el a mélységütköző (4) kireteszelő gombját. A mélységütköző (3) be van reteszelve..
5. Addig fúrja a lyukat, amíg a mélységütköző (3) megéri a munkadarabot.

#### Szerszám behelyezése/cseréje (Fig. 1)

1. Csavarja ki annyira a gyorstokmányt (5) (RELEA-SE), hogy be lehessen helyezni a szerszámot. Ehhez tartsa erősen a gyorstokmány (5) hátsó hüvelyét (5b) és forgassa el az elülső hüvelyt (5a) az óramutató járásával ellenkező irányba.

2. Csúsztassa a szerszámot, amennyire csak lehetséges, a gyorstokmányba (5).
3. Csavarja be annyira a gyorstokmányt (5) (GRIP), hogy a szerszám szoruljon. Ehhez tartsa erősen a gyorstokmány (5) hátsó hüvelyét (5b) és forgassa el az elülső hüvelyt (5a) az óramutató járásával megegyező irányba.
4. A szerszám eltávolításához, csavarja ki a gyorstokmányt (5) és húzza ki a szerszámot.

Csavarozó bitek használata esetén, használjon mindig univerzális bit-tartót.

### Kezelés

**Ne használja a készüléket pótmarkolat nélkül. Ez további fogást biztosít Önnek és csökkenti a sérülésveszélyt.**

**Vegye figyelembe a zajvédelmet és a helyi előírásokat.**

#### Be- és kikapcsolás (Fig. 1)

1. Csatlakoztassa a készüléket a hálózati feszültségre. Győződjön meg arról, hogy a hálózati feszültség megegyezik a készülék adattábláján feltüntetett feszültséggel.
2. Bekapcsolás: Nyomja meg a be-/kikapcsoló gombot (10).
3. A be-/kikapcsoló gombbal (10) fokozatmentesen szabályozható a fordulatszám.  
Enyhe nyomás: alacsony fordulatszám;  
Nagyobb nyomás: magasabb fordulatszám.
4. Folyamatos működés: Nyomja meg a reteszelő gombot (12). A be-/kikapcsoló gomb (10) ezzel le van zárva.
5. Kikapcsolás: Engedje el a be-/ kikapcsoló gombot (10). Folyamatos működés esetén nyomja meg röviden a be-/kikapcsoló gombot (10).

#### Fordulatszám-tartomány meghatározása (Fig. 1)

A fokozatkapcsoló (2) lehetővé teszi, hogy egy meghatározott fordulatszám-tartományban dolgozzon.

1. fokozat kapcsolóállás  
Fordulatszám-tartomány: Magas forgatónyomaték, alacsony sebesség
2. fokozat kapcsolóállás  
Fordulatszám-tartomány: Alacsony forgatónyomaték, nagy sebesség

**Figyelem! Ezt a beállítást ne végezze el fúrás közben!**

#### A fordulatszám kiválasztása (Fig. 1)

1. A fordulatszám beállító gyűrű (9) segítségével meghatározhatja a maximális fordulatszámot.
2. Állítsa a fordulatszám beállító gyűrűt (9) a kívánt pozícióba.
3. Ha a be-/kikapcsoló (10) teljesen be van nyomva, a motor olyan gyorsan forog, amilyen sebességre

azt a fordulatszám beállító gyűrűn (9) beállították.

4. Ezt a beállítást üzemelés közben is elvégezheti.

#### Forgásirány beállítása (Fig. 1)

A forgásirány kapcsolóval beállítható a készülék forgásiránya.

1. Várja meg, amíg a készülék teljesen leáll.
2. Tolja a forgásirány kapcsolót (8) a kívánt pozícióba:  
Jobbra forgás : fúráshoz és csavarok becsavarozásához.  
Balra forgás : csavarok kicsavarozásához.

#### Váltás fúrás/ütvefúrás (Fig. 1)

1. Várja meg, amíg a készülék teljesen leáll.
2. Fúrás és csavarozás: Állítsa az átkapcsolót (1) a „fúrás” jelre.
3. Ütvefúrás: Állítsa az átkapcsolót (1) az „ütvefúrás” jelre.

#### Munka utasítások

- Mindig a megfelelő szerszámot használja.
- Azonnal kapcsolja ki a készüléket, ha a szerszám beszorul. Állítsa a forgásirányt az ellenkező irányba, és óvatosan forgassa ki az elakadt szerszámot.
- Ne használjon tompa vagy sérült szerszámokat és tartozékokat.

#### Elektromos csatlakoztatás

**A telepített elektromos motor üzemkészen csatlakozik. A csatlakozás megfelel a vonatkozó VDE és DIN rendelkezéseknek.**

**A vásárló által használt hálózati csatlakozó, valamint az általa használt hosszabbító vezeték is feleljen meg ezeknek az előírásoknak.**

#### Fontos utasítások

A motor túlterhelés esetén magától kikapcsol. Az (eltérő hosszúságú) hűtési idő után visszakapcsolhatja a motort.

#### Sérült elektromos csatlakozóvezetékek

Az elektromos csatlakozóvezetékek szigetelése gyakran megsérül.

Ennek oka lehet:

- Nyomási helyek, ha a csatlakozóvezeték ablak- vagy ajtóréseken keresztül vezet.
- Törési helyek a csatlakozóvezetékek szakszerűtlen rögzítése vagy vezetése miatt.
- Vágási helyek a csatlakozóvezetékben való áthajtás miatt.
- Szigetelés sérülése a fali csatlakozóaljzatból való kiszakítás miatt.
- Repedések a szigetelés öregedése miatt.

Ne használjon ilyen sérült elektromos csatlakozóvezetéseket, mivel használatuk a szigetelés sérülése miatt életveszélyes.

Rendszeresen ellenőrizze, hogy nem sérültek-e az elektromos csatlakozóvezetékek. Ügyeljen arra, hogy ellenőrzéskor a vezeték ne csatlakozzon a hálózatra.

Az elektromos csatlakozóvezetékek feleljenek meg a vonatkozó VDE és DIN rendelkezéseknek. Csak H05VV-F jelölésű csatlakozóvezetéseket használjon. A csatlakozóvezeték típusának megnevezését a vezetéken fel kell tüntetni.

#### Váltóáramú motor

- A hálózati feszültség 230 V~ legyen
  - A 25 méternél rövidebb hosszabbító vezeték keresztmetszete 1,5 négyzetmilliméter legyen.
- Az elektromos berendezések csatlakoztatását és javítását csak villamosági szakember végezheti.

Kérdései esetén az alábbi adatokat kell megadni:

- Motor áramtípusa
- Gép típuscímkéjének adatai
- Motor típuscímkéjének adatai

#### Tisztítás és karbantartás

**Minden beállítás, karbantartás vagy javítás előtt húzza ki a hálózati csatlakozót.**

**⚠ A használati útmutatóban nem részletezett munkákat szakműhelyben végeztesse. Kizárólag eredeti alkatrészeket használjon. Minden karbantartási és tisztítási munka előtt, hagyja a készüléket lehűlni. Égési sérülés veszélye áll fenn!**

Minden használat előtt ellenőrizze a készülék esetleges hibáit, például meglazult, kopott vagy sérült alkatrészeket, a csavarok és egyéb alkatrészek megfelelő rögzítését. Cserélje ki a sérült alkatrészeket.

#### Tisztítás

Ne használjon tisztítószereket vagy oldószereket. Vegyi anyagok kárt okozhatnak a készülék műanyag alkatrészeiben. Soha ne tisztítsa a készüléket folyó víz alatt.

- Minden használat után alaposan tisztítsa meg a készüléket.
- A szellőző nyílásokat és a készülék felületét puha kefével, ecsettel vagy törlőkendővel tisztítsa meg.
- A forgácsot, port és szennyeződést szükség esetén egy porszívóval távolítsa el.
- Kenje rendszeresen a mozgó alkatrészeket.

#### Szervíz-információk

Figyelembe kell venni, hogy ennél a terméknél a következő részek már használat szerinti vagy természetes kopásnak vannak alávetve ill. a következő részekre van mint fogyóeszközökre szükség.

Gyorsan kopó részek\*: Szénkefék, ékszj, akkumulátor, fúró

\* nincs okvetlenül a szállítás terjedelmében!

## Tárolás

A készüléket és tartozékait sötét, száraz és fagymentes helyen, gyermekektől elzárva tárolja. Az optimális tárolási hőmérséklet 5 és 30°C között van.

Az elektromos szerszámot az eredeti csomagolásában őrizze.

Takarja le az elektromos szerszámot, ezzel védve portól és nedvességtől.

A kezelési útmutatót az elektromos szerszámmal együtt őrizze meg.

## Megsemmisítés és újrahasznosítás

A szállítási károk megakadályozásához a készülék egy csomagolásban található. Ez a csomagolás nyersanyag és ezáltal ismét felhasználható vagy pedig visszavezethető a nyersanyag körforgáshoz. A készülék és annak a tartozékai különböző anyagokból állnak, mint például fémből és műanyagokból. Ne dobja az elemet a háztartási hulladékba, tűzbe vagy vízbe.

Az elemeket össze kell gyűjteni, újrahasznosítani vagy környezet barátan megsemmisíteni. Vigye a károsult alkatrészeket a különhulladék megsemmisítési helyhez. Érdeklődjön utána a szaküzletben vagy a községi közigazgatásnál!

### Ne dobja a használt berendezéseket a háztartási hulladékba!



Ez a szimbólum arra hívja fel a figyelmet, hogy a terméket az elektromos és elektronikus berendezések hulladékairól szóló irányelv (2012/19/EU) és a nemzeti törvények értelmében nem szabad a háztartási hulladékba dobni. Ezt a terméket egy erre alkalmas gyűjtőhelyen kell leadni. Ez történhet például egy hasonló termék vásárlásakor történő visszaadással vagy az elektromos és elektronikus berendezések hulladékait újrahasznosító hivatalos gyűjtőhelyen történő leadással. A használt berendezések szakszerűtlen kezelése a használt elektromos és elektronikai berendezésekben gyakran megtalálható potenciálisan veszélyes anyagok miatt negatív hatással lehet a környezetre és az emberek egészségére. Ezen termék szakszerű ártalmatlanításával ráadásul a természeti erőforrások hatékony használatához is hozzájárul. A használt berendezések gyűjtőhelyeivel kapcsolatban a városvezetésnél, a helyi közterület-fenntartónál, az elektromos és elektronikus berendezések hivatalos gyűjtőhelyén vagy a hulladékszállító vállalatnál érdeklődhet.

## Objaśnienie symboli na instrumencie

	<p>(PL)</p>	<p>Ostrzeżenie! Możliwe niezgodności Zagrożenie życia, ryzyko obrażeń lub uszkodzenia narzędzia!</p>
	<p>(PL)</p>	<p>Przed uruchomieniem należy przeczytać niniejszą instrukcję obsługi i przestrzegać wskazówek bezpieczeństwa!</p>
	<p>(PL)</p>	<p>Nosić okulary ochronne!</p>
	<p>(PL)</p>	<p>Nosić nauszники ochronne!</p>
	<p>(PL)</p>	<p>W przypadku emisji pyłu nosić maskę chroniącą drogi oddechowe!</p>
	<p>(PL)</p>	<p>Stopień ochrony II</p>

## Inicjacja

### PRODUCENT:

**scheppach Fabrikation von  
Holzbearbeitungsmaschinen GmbH**  
Günzburger Straße 69  
D-89335 Ichenhausen

### DROGI KLIENCIE,

Życzymy Państwu wiele radości i sukcesów w pracy z nowym urządzeniem.

### WSKAZÓWKA:

W świetle obowiązującego prawa dotyczącego odpowiedzialności za produkt producent tego urządzenia nie odpowiada za szkody, które powstały w tym urządzeniu lub poprzez jego działanie, podczas:

- nieprawidłowej obsługi,
- nieprzestrzegania instrukcji obsługi,
- napraw przeprowadzanych przez osoby trzecie, nieautoryzowanych fachowców,
- montażu i wymiany na nieoryginalne części,
- użytkowania niezgodnego z przeznaczeniem,
- awarii instalacji elektrycznej, w przypadku nieprzestrzegania przepisów elektrycznych i przepisów VDE: 0100, DIN 57113 / VDE 0113.

### Rekomendujemy Państwu:

Przed montażem i pierwszym uruchomieniem przeczytajcie Państwo cały tekst instrukcji obsługi.

Instrukcja obsługi powinna Państwu ułatwić poznanie urządzenia oraz możliwości jego eksploatacji zgodnej z przeznaczeniem.

Instrukcja obsługi zawiera ważne wskazówki umożliwiające bezpieczną, fachową i ekonomiczną pracę z tym urządzeniem oraz informuje, jak uniknąć niebezpieczeństw, oszczędzić na kosztach napraw, ograniczyć czas przestojów i zwiększyć niezawodność oraz okres użytkowania urządzenia.

Oprócz zasad bezpieczeństwa zawartych w instrukcji obsługi koniecznie musicie Państwo dodatkowo przestrzegać przepisów dot. eksploatacji maszyn, obowiązujących w Państwa kraju.

Prosimy, żebyście Państwo przechowywali instrukcję obsługi przy urządzeniu i zabezpieczyli ją przed zanieczyszczeniami i wilgocią w plastikowej osłonie. Przed podjęciem pracy każda osoba obsługująca musi ją przeczytać i dokładnie przestrzegać. Maszyna może być obsługiwana jedynie przez osoby, które zostały poinstruowane i przeszkolone odnośnie jej użytkowania i związanych z tym niebezpieczeństw. Należy przestrzegać minimalnego wieku pracowników.

Obok wskazówek dot. bezpieczeństwa zawartych w tej instrukcji obsługi oraz przepisów obowiązujących w Państwa kraju, należy również przestrzegać innych powszechnie uznanych technicznych norm dot. eksploatacji urządzeń do obróbki drewna.

## Opis urządzenia (Fig. 1)

- 1 Przełącznik wiercenie / wiercenie udarowe
- 2 Przełącznik wyboru biegu
- 3 Ogranicznik głębokości
- 4 Odblokowanie ogranicznika głębokości
- 5 Szybkonaświetlający uchwyt wiertarski
- 5a Przednia tulejka
- 5b Tylna tulejka
- 6 Blokada uchwytu dodatkowego
- 7 Uchwyt dodatkowy
- 8 Przełącznik kierunku obrotu
- 9 Pierścień nastawczy liczby obrotów
- 10 Włącznik/wyłącznik
- 11 Uchwyt
- 12 Przycisk blokujący dla biegu stałego

## Rozpakowywanie

- Otworzyć opakowanie i wyjąć ostrożnie urządzenie.
- Usunąć materiał opakowaniowy oraz zabezpieczenia opakowania/transportowe (jeśli występują).
- Sprawdzić, czy zakres dostawy jest kompletny.
- Sprawdzić urządzenie i elementy wyposażenia pod kątem uszkodzeń transportowych.
- W miarę możliwości zachować opakowanie do zakończenia okresu gwarancyjnego.

## UWAGA

**Urządzenie i materiały opakowaniowe nie mogą służyć jako zabawka dla dzieci! Dzieciom nie wolno bawić się workami z tworzywa sztucznego, foliami i drobnymi elementami! Istnieje niebezpieczeństwo połknięcia i uduszenia!**

## Użytkowanie zgodne z przeznaczeniem

Urządzenie jest przewidziane do:

- do wiercenia udarowego w betonie, murze lub kamieniu,
- do wiercenia w drewnie, metalu lub tworzywie sztucznym,
- do wkręcania i odkręcania śrub.

Każde inne wykorzystanie, na które nie zezwala wyraźnie niniejsza instrukcja obsługi, może prowadzić do uszkodzenia urządzeń i stanowić poważne zagrożenie dla użytkownika.

Ze względów bezpieczeństwa urządzenie nie jest przeznaczone do użytku przez dzieci i młodzież poniżej 16 roku życia. Młodzież do 16 roku życia może korzystać z urządzenia wyłącznie pod nadzorem dorosłych. To urządzenie nie jest przeznaczone do zastosowania komercyjnego. Producent nie odpowiada za szkody wywołane niezgodnym z przeznaczeniem użytkowaniem lub nieprawidłową obsługą urządzenia.

## Ogólne wskazówki bezpieczeństwa dla elektronarzędzi

### ⚠ OSTRZEŻENIE!

Przeczytaj wszystkie wskazówki bezpieczeństwa oraz instrukcje. Nieprzestrzeganie poniższych wskazań bezpieczeństwa oraz instrukcji może być przyczyną porażenia prądem elektrycznym, pożaru i/lub ciężkich obrażeń ciała.

**Wszystkie wskazówki bezpieczeństwa oraz instrukcje należy zachować do późniejszego wykorzystania.**

Użyte we wskazówkach bezpieczeństwa pojęcie „elektonarzędzie“ dotyczy narzędzi elektrycznych zasilanych z sieci (przez kabel sieciowy) oraz narzędzi elektrycznych zasilanych akumulatorami (bez kabla sieciowego).

### 1. Bezpieczeństwo na stanowisku pracy

- a) **Stanowisko pracy należy utrzymywać w czystości i dbać o jego dobre oświetlenie.** Nieporządek i niedostateczne oświetlenie mogą być przyczyną wypadków
- b) **Nigdy nie używaj elektronarzędzia w otoczeniu zagrożonym wybuchem, w którym znajdują się łatwopalne ciecze, gazy lub pyły.** Elektronarzędzia wytwarzają iskry, które mogą spowodować zapłon pyłu lub oparów.
- c) **W czasie użytkowania elektronarzędzia zwróć uwagę na to, aby w pobliżu nie przebywały dzieci ani żadne inne osoby.** W przypadku odwrócenia uwagi od pracy możesz stracić kontrolę nad urządzeniem.

### 2. Bezpieczeństwo elektryczne

- a) **Wtyk przyłączeniowy elektronarzędzia musi pasować do gniazda zasilania. Dokonywanie zmian we wtyku jest zabronione. Nigdy nie używaj adapterów wtyków w połączeniu z elektronarzędziami mającymi uziemienie.** Oryginalne wtyki oraz pasujące gniazda wtykowe zmniejszają ryzyko porażenia prądem elektrycznym.
- b) **Unikaj kontaktu z uziemionymi powierzchniami, takimi jak rury, grzejniki, kuchenki lub lodówki.** Zetknięcie się z uziemionym przedmiotem zwiększa ryzyko porażenia prądem elektrycznym.
- c) **Nigdy nie narażaj elektronarzędzia na działanie deszczu lub wilgoci.** Przedostanie się wody do wnętrza elektronarzędzia zwiększa ryzyko porażenia prądem elektrycznym.
- d) **Nigdy nie chwyć za kabel, np. w celu przeniesienia bądź zawieszenia elektronarzędzia lub wyciągnięcia wtyku z gniazda zasilania. Trzymać kabel z dala od źródeł gorąca, oleju, ostrych krawędzi lub poruszających się części urządzenia.** Uszkodzone lub poskręcane kable zwiększają ryzyko porażenia prądem elektrycznym.
- e) **Podczas pracy z elektronarzędziem na zewnątrz stosuj wyłącznie przedłużacze, które są dopuszczone również do użytku na zewnątrz.**

Stosowanie przedłużacza przystosowanego do pracy na zewnątrz pomieszczeń zmniejsza ryzyko porażenia prądem elektrycznym.

- f) **Jeśli nie da się uniknąć pracy z elektronarzędziem w wilgotnym otoczeniu, zastosuj wyłącznik różnicowo-prądowy.** Zastosowanie wyłącznika różnicowo-prądowego zmniejsza ryzyko porażenia prądem elektrycznym.

### 3. Bezpieczeństwo osób

- a) **Zawsze zachowuj ostrożność i uważaj na to, co robisz. Praca z elektronarzędziem wymaga także zachowania zasad zdrowego rozsądku. Nie korzystaj z elektronarzędzia w przypadku przemęczenia, bycia pod wpływem narkotyków, alkoholu lub leków.** Nawet chwila nieuwagi podczas korzystania z elektronarzędzia może spowodować poważne obrażenia ciała.
- b) **W czasie pracy noś środki ochrony indywidualnej i obowiązkowo okulary ochronne.** Noszenie środków ochrony indywidualnej, np. maski przeciwpyłowej, antypoślizgowego obuwia roboczego, kasku lub ochronników słuchu - w zależności od rodzaju zastosowania elektronarzędzia - zmniejsza ryzyko odniesienia obrażeń.
- c) **Unikaj sytuacji prowadzących do przypadkowego uruchomienia urządzenia. Przed podłączeniem do zasilania sieciowego i/lub akumulatora, chwyceniem lub przeniesieniem urządzenia upewnij się, że elektronarzędzie jest wyłączone.** Trzymanie palca na wyłączniku w trakcie przenoszenia elektronarzędzia lub podłączenie elektronarzędzia do zasilania z wciśniętym już wyłącznikiem może doprowadzić do wypadku.
- d) **Przed włączeniem elektronarzędzia usuń wszystkie przyrządy regulacyjne lub klucze.** Narzędzie lub klucz pozostawiony w obracającej się części urządzenia może spowodować obrażenia ciała.
- e) **Unikaj nienaturalnej postawy ciała. Zadbaj o utrzymanie stabilnej postawy i przez cały czas utrzymywaj równowagę.** Dzięki temu będzie można lepiej kontrolować elektronarzędzie w przypadku nieoczekiwanych sytuacji.
- f) **Noś odpowiednią odzież. Nie zakładaj luźnych ubrań ani biżuterii. Włosy, odzież i rękawice trzymaj z dala od ruchomych części urządzenia.** Ruchome części urządzenia mogą chwycić luźną, odstającą odzież, biżuterię lub długie włosy.
- g) **Jeżeli możliwe jest podłączenie odciągu i zbiornika pyłu, upewnij się, że są one podłączone i używane w sposób prawidłowy.** Zastosowanie odciągu pyłowego może zmniejszyć zagrożenia związane z zapyleniem.

### 4. Użytkowanie i obsługa elektronarzędzia

- a) **Nie przeciążaj urządzenia. Elektronarzędzia używać zawsze do ściśle określonego zakresu użytkowania.** Z odpowiednim elektronarzędziem pracuje się lepiej i bezpieczniej w podanym zakresie mocy.



- b) **Nie używaj elektronarzędzia z uszkodzonym wyłącznikiem.** Elektronarzędzie, którego nie można włączyć ani wyłączyć, stanowi zagrożenie i musi zostać niezwłocznie przekazane do naprawy.
- c) **Przed dokonaniem ustawień urządzenia, zmianą akcesoriów lub odłożeniem urządzenia na bok wyciągnij wtyk z gniazda wtykowego i/lub wyjmij akumulator.** Uniemożliwi to przypadkowe uruchomienie elektronarzędzia.
- d) **Nie używane elektronarzędzia przechowuj w miejscu niedostępnym dla dzieci. Nie pozwalaj na używanie urządzenia przez osoby, które nie wiedzą, jak się z nim obchodzić lub nie przeczytały niniejszych instrukcji.** Elektronarzędzia w rękach niepowołanych osób stanowią duże zagrożenie.
- e) **Elektronarzędzia wymagają starannej pielęgnacji. Należy sprawdzić, czy ruchome elementy działają prawidłowo i nie blokują się, czy żaden z elementów nie pękł lub nie jest uszkodzony w stopniu uniemożliwiającym prawidłowe działanie elektronarzędzia. Przed użyciem urządzenia zleć naprawę uszkodzonych części.** Przyczyną wielu wypadków z elektronarzędziami jest ich niewłaściwa konserwacja.
- f) **Dbaj o to, aby narzędzia skrawające były ostre i czyste.** Zadbane narzędzia skrawające z ostrymi ostrzami rzadziej się blokują i pozwalają się lepiej prowadzić.
- g) **Korzystaj z elektronarzędzia, akcesoriów, narzędzi roboczych itd. zgodnie z tymi instrukcjami. Uwzględnij przy tym warunki pracy oraz specyfikę wykonywanej czynności.** Używanie elektronarzędzi do celów innych, niż przewiduje to ich przeznaczenie, może doprowadzić do niebezpiecznych sytuacji.

## 5. Serwis

- a) **Naprawę urządzenia należy zlecać tylko wykwalifikowanemu specjalście i stosować do tego oryginalne części zamienne.** Dzięki temu zapewnione jest bezpieczeństwo użytkownika elektronarzędzia.
- b) **Wymianę wtyku lub przewodu przyłączeniowego zlecaj zawsze producentowi elektronarzędzia lub jego serwisowi.** Dzięki temu zapewnione jest bezpieczeństwo użytkownika elektronarzędzia.

## Uwagi dotyczące bezpieczeństwa pracy z wiertarkami

- a) **Podczas wiercenia udarowego nosić ochronnik słuchu.** Narażenie na hałas może prowadzić do utraty słuchu.
- b) **Używać dodatkowych rękawiczek dostarczonych z urządzeniem.** Utrata kontroli nad narzędziem grozi obrażeniami ciała.
- c) **Podczas prac, przy których istnieje ryzyko natrafienia na ukryte przewody elektryczne lub własny kabel zasilający urządzenie należy trzymać za zaizolowane uchwyty.** Kontakt z przewo-

dem będącym pod napięciem może spowodować, że także metalowe części urządzenia znajdują się pod napięciem i staną się przyczyną porażenia prądem elektrycznym.

- d) **Użyć odpowiednich detektorów, aby zlokalizować ukryte przewody zasilające lub zasięgnąć porady w miejscowym zakładzie energetycznym.** Kontakt z przewodami elektrycznymi grozi porażeniem prądem elektrycznym i pożarem, kontakt z przewodem gazu może spowodować wybuch. Uszkodzenie przewodu wody może grozić szkodami materialnymi i porażeniem prądem elektrycznym.
- e) **Dłonie trzymać z dala od obracających się części.** Zanim odłożymy elektronarzędzie należy odczekać do jego zatrzymania się. **Niebezpieczeństwo zranienia.**
- f) **Bezpośrednio po obróbce nie dotykać narzędzia końcowego ani obrabianego materiału.** Części mogą być jeszcze gorące i mogą spowodować oparzenia.
- g) **Jeśli narzędzie końcowe zablokuje się z powodu przeciążenia lub zakleszczenia w obrabianym elemencie, elektronarzędzie należy natychmiast wyłączyć.** Utrata kontroli nad narzędziem grozi obrażeniami ciała.
- h) **Ruchome elementy obrabiane zabezpieczyć odpowiednimi urządzeniami mocującymi.** Obrabiany element trzymany w dłoni może się wyslizgnąć i zagrozić naszemu bezpieczeństwu..
- i) **Urządzenie należy podłączać wyłącznie do gniazdek wyposażonych w ochronnik zabezpieczający przed prądem uszkodzeniowym (bezpiecznik fi) o wartości prądu uszkodzeniowego nie większej od 30 mA.**

## Pozostałe zagrożenia

Także w przypadku, gdy to elektronarzędzie będzie obsługiwane zgodnie z instrukcją, zawsze zachodzi ryzyko powstawania zagrożenia. W zależności od budowy i sposobu wykonania tego elektronarzędzia mogą pojawić się następujące zagrożenia:

- Uszkodzenia płuc, w przypadku nie stosowania odpowiedniej maski przeciwpyłowej.
- Uszkodzenia słuchu, w przypadku nie stosowania odpowiednich naszników ochronnych.
- Negatywny wpływ na zdrowie, w wyniku drgań ramion i dłoni, w przypadku, gdy urządzenie jest używane przez dłuższy czas lub w niewłaściwy sposób i bez przeglądów.

## Dane techniczne

Znamionowe napięcie wejścia	220-230 V~ / 50 Hz
Prędkość obrotowa przy pracy jałowej $n_0$	0-1000 min <sup>-1</sup> 0-2800 min <sup>-1</sup>
Pobór mocy (Bieg w prawo/w lewo) P	1050W
Liczba uderzeń	0-16000 min <sup>-1</sup> 0-44800 min <sup>-1</sup>
Maks. otwór uchwytu wiertarskiego	13 mm
Maks. średnica wiertła	
w drewnie	30 mm
w betonie	20 mm
w stali	13 mm
Klasa zabezpieczenia	II
Typ zabezpieczenia	IPX0
Ciężar	3,2 kg

## Hałas i wibracje

Wartości hałasu zostały ustalone zgodnie z EN 60745.

Poziom ciśnienia akustycznego $L_{pA}$	94 dB(A)
Niepewność $K_{pA}$	3 dB
Poziom ciśnienia akustycznego $L_{WA}$	105 dB(A)
Niepewność $K_{WA}$	3 dB

## Zakładać nauszники ochronne.

Hałas może powodować utratę słuchu. Wartości całkowite drgań (suma wektorowa trzech kierunków) określone zgodnie z EN 60745.

Wiercenie w metalu: 2,59 m/s<sup>2</sup>, K= 1,5 m/s<sup>2</sup>

Wiercenie udarowe w betonie: 9,0 m/s<sup>2</sup>, K= 1,5 m/s<sup>2</sup>

Podana wartość emisji drgań została zmierzona według znormalizowanych procedur i może się zmieniać w zależności od sposobu używania elektronarzędzia, w wyjątkowych przypadkach może wykroczyć ponad podaną wartość.

Podana wartość emisji drgań może zostać zastosowana analogicznie do innego elektronarzędzia.

Podana wartość emisji drgań być może używana do wstępnego oszacowania negatywnego oddziaływania.

## Instrukcja montażu

Przed rozpoczęciem wykonywania jakichkolwiek prac przy urządzeniu wyciągnij wtyczkę z gniazda sieciowego. Istnieje niebezpieczeństwo porażenia prądem elektrycznym lub niebezpieczeństwo urazów z powodu poruszających się części.

## Montaż i przestawianie dodatkowej rękojeści (Fig. 2/3)

Nie używać urządzenia bez dodatkowej rękojeści.

Zapewnia ona dodatkowe trzymanie i zmniejsza niebezpieczeństwo urazu.

1. Zwolnić blokadę uchwytu dodatkowego (6).
2. Nasunąć dodatkową rękojeść (7) poprzez uchwyt wiertarski (5) na urządzenie.
3. Przesunąć dodatkową rękojeść (6) w żądane położenie robocze.
4. Ponownie zaciągnąć blokadę uchwytu dodatkowego (6).

Rękojeść dodatkowa nadaje się dla osób prawo- i leworęcznych.

## Montaż i regulacja ogranicznika głębokości (Fig. 4)

Z pomocą ogranicznika głębokości można wiercić otwory na dokładnie określoną głębokość x.

1. Nacisnąć odblokowanie ogranicznika głębokości (4).
2. Włożyć ogranicznik głębokości (3) do rękojeści dodatkowej (7). Zwrócić uwagę, aby żłobkowanie ogranicznika głębokości wiercenia (3) weszło w żłobkowanie dodatkowej rękojeści (7).
3. Umieścić wierzchołek ogranicznika głębokości wiercenia (3) przy żądanej głębokości wiercenia x za wierzchołkiem wiertła.
4. Zwolnić odblokowanie ogranicznika głębokości (4). Ogranicznik głębokości (3) jest teraz zablokowany.
5. Wywiercić otwór, aż ogranicznik głębokości (3) dotknie obrabianego elementu.

## Zakładanie i wymiana narzędzia (Fig. 1)

1. Odkręcić uchwyt wiertarski (5) na tyle (RELEASE), aby możliwe było włożenie narzędzia. W tym celu przytrzymać tylną tuleję (5b) uchwytu wiertarskiego (5) i obrócić przednią tuleję (5a) w lewo.
2. Wsunąć narzędzie w uchwyt wiertarski (5) tak głęboko jak to możliwe.
3. Zakręcić uchwyt wiertarski (5) (GRIP), aby zaciśnąć narzędzie. W tym celu przytrzymać tylną tuleję (5b) uchwytu wiertarskiego (5) i obrócić przednią tuleję (5a) w prawo.
4. Aby ponownie wyjąć narzędzie, odkręcić uchwyt wiertarski (5) i wyciągnąć narzędzie.

W przypadku stosowania końcówek wkrętaka (bity) używać zawsze uniwersalnego uchwytu do bitów.

## Obsługa

**Nie używać urządzenia bez dodatkowej rękojeści. Zapewnia ona dodatkowe trzymanie i zmniejsza niebezpieczeństwo urazu.**

**Przestrzegaj zasad ochrony przed hałasem i przepisów lokalnych.**

## Załączanie i wyłączanie (Fig. 1)

1. Podłączyć urządzenie do gniazda sieciowego. Należy pamiętać, że napięcie gniazda sieciowego musi być zgodne z napięciem podanym na tabliczce znamionowej urządzenia.

2. Załączanie: Wcisnąć włącznik/wyłącznik (10).
3. Za pomocą włącznika/wyłącznika (10) można bezstopniowo regulować prędkość obrotową.  
Słabszy docisk: niska prędkość obrotowa  
Mocniejszy docisk: wyższa prędkość obrotowa.
4. Praca ciągła: Wcisnąć przycisk blokady (12).  
Włącznik/wyłącznik (10) jest zablokowany.
5. Wyłączanie: Zwolnić włącznik/ wyłącznik (10). W przypadku pracy ciągłej wcisnąć krótko włącznik/ wyłącznik (10).

#### Definiowanie obszaru liczby obrotów (Fig. 1)

Przełącznik wyboru biegu (2) umożliwia pracowanie w określonym zakresie liczby obrotów.

Pozycja przełącznika, poziom 1

Zakres liczby obrotów: Wysoki moment obrotowy, niska prędkość

Pozycja przełącznika, poziom 2

Zakres liczby obrotów: Niski moment obrotowy, wysoka prędkość

#### Uwaga! Nie dokonywać ustawienia podczas wiercenia.

#### Wstępny wybór liczby obrotów (Fig. 1)

1. Pierścień nastawczy liczby obrotów (9) umożliwia zdefiniowanie maksymalnej liczby obrotów.
2. Ustawić pierścień nastawczy liczby obrotów (9) w żądanej pozycji.
3. Przy całkowicie naciśniętym włączniku/wyłączniku (10) silnik obraca się tak szybko, jak ustawiono przy pierścieniu nastawczym liczby obrotów (9).
4. Ustawienie może się odbywać także podczas pracy.

#### Ustawianie kierunku obrotu (Fig. 1)

Przełącznikiem kierunku obrotów można zmieniać kierunek obrotu urządzenia.

1. Odczekać, aż urządzenie się zatrzyma.
2. Przesunąć przełącznik kierunku obrotów (6) w żądane położenie:  
Bieg w prawo: do wiercenia i wkręcania śrub.  
Bieg w lewo: do odkręcania śrub.

#### Przełączanie między wierceniem a wierceniem udarowym (Fig. 1)

1. Odczekać, aż urządzenie się zatrzyma.
2. Wiercenie i wkręcanie: Ustawić przełącznik (1) na symbol „Wiercenie“.
3. Wiercenie udarowe: Ustawić przełącznik (1) na symbol „Wiercenie udarowe“.

#### Wskazówki dotyczące wykonywania pracy

- Używać zawsze pasujące narzędzie.
- Jeśli pojawi się ryzyko zakleszczenia narzędzia, urządzenie natychmiast wyłączyć. Przesunąć kierunek obrotu na bieg w lewo i ostrożnie wykręcić zakleszczone narzędzie.

- Nie używać tępych lub uszkodzonych narzędzi i akcesoriów.

#### Przyłącze elektryczne

Zainstalowany silnik elektryczny jest gotowy do eksploatacji. Przyłącze odpowiada odpowiednim przepisom VDE (Związek Elektryków Niemieckich) oraz normom DIN. Przyłącze sieciowe zapewniane przez klienta oraz zastosowany przewód przedłużający muszą odpowiadać tym przepisom.

#### Ważne wskazówki

W przypadku przeciążenia silnika wyłącza się on samoczynnie. Po czasie chłodzenia (zróżnicowany), silnik można ponownie uruchomić.

#### Uszkodzony elektryczny przewód przyłączeniowy

Na przewodach elektrycznych powstają często uszkodzenia izolacji.

Przyczyną może być:

- Ściskanie, w przypadku gdy przewody są prowadzone przez okna lub szczeliny w drzwiach.
- Zagięcia, w przypadku nieprawidłowego zamocowania lub prowadzenia przewodów.
- Przecięcia, w przypadku najjeżdżania na przewody.
- Uszkodzenia izolacji, w przypadku wrywania z gniazdka ściennego.

Pęknięcia, spowodowane starzeniem się izolacji.

Uszkodzonych przewodów elektrycznych nie wolno używać - ze względu na uszkodzenie izolacji zagrażają życiu.

Przewody elektryczne należy regularnie kontrolować pod kątem uszkodzeń. Pamiętać, by podczas sprawdzania przewodu nie był on podłączony do sieci elektrycznej.

Przewody elektryczne muszą odpowiadać właściwym przepisom VDE (Związek Elektryków Niemieckich) oraz normom DIN. Stosować wyłącznie przewody elektryczne z oznaczeniem H05VV-F.

Odpowiednia informacja znajduje się na oznaczeniu typu, umieszczonym na przewodzie.

#### Silnik prądu przemiennego

- Napięcie sieciowe musi wynosić 230 V~.
  - Przedłużacze o długości 25 m muszą posiadać przekrój wynoszący 1,5 milimetra kwadratowego.
- Podłączanie oraz naprawy wyposażenia elektrycznego mogą być przeprowadzane przez wykwalifikowanego elektryka.

W przypadku pytań proszę o podanie następujących danych:

- Rodzaj prądu silnika
- Dane z tabliczki identyfikacyjnej maszyny
- Dane z tabliczki identyfikacyjnej silnika

## Czyszczenie i konserwacja

Przed wykonaniem jakichkolwiek prac związanych z ustawieniem, utrzymaniem lub naprawą urządzenia należy wyciągnąć wtyk sieciowy.

**⚠ Wykonanie prac, które nie zostały opisane w tej instrukcji obsługi, zlecać w specjalistycznym warsztacie. Stosować tylko oryginalne części. Przed czyszczeniem lub wykonaniem wszelkich prac konserwacyjnych odczekać aż urządzenie ostygnie. Niebezpieczeństwo oparzenia!**

Przed każdym użyciem urządzenie sprawdzić na występowanie widocznych usterek jak luźne, zużyte lub uszkodzone części, prawidłowe osadzenie śrub lub innych części. Uszkodzone części wymienić.

## Czyszczenie

Nie stosować żadnych środków myjących ani rozpuszczalników. Substancje chemiczne mogą oddziaływać agresywnie na elementy wykonane z tworzywa sztucznego. Nigdy nie czyścić urządzenia pod bieżącą wodą.

- Urządzenie oczyścić dokładnie po każdym użyciu.
- Otwory wentylacyjne i powierzchnie urządzenia czyścić miękką szczotką, pędzlem lub ściereczką.
- W razie potrzeby usunąć wióry, pył i zanieczyszczenia za pomocą odkurzacza.
- Regularnie smarować ruchome części.

## Informacje serwisowe

Należy wziąć pod uwagę, że następujące części tego produktu podlegają normalnemu podczas eksploatacji lub naturalnemu zużyciu bądź że następujące części konieczne są jako materiały eksploatacyjne.

Części zużywające się\*: Szczotki węglowe; pasek klinowy, baterie, wiertarki

\* nie zawsze wchodzą w zakres dostawy!

## Przechowywanie

Urządzenie i jego wyposażenie przechowywać w miejscu zaciemnionym, suchym i zabezpieczonym przed mrozem oraz niedostępnym dla dzieci. Optymalna temperatura przechowywania wynosi od 5 do 30°C.

Narzędzie elektryczne przechowywać w oryginalnym opakowaniu.

Przykryć narzędzie elektryczne, by chronić je przed pyłem lub wilgocią.

Zachować instrukcję obsługi urządzenia elektrycznego.

## Utylizacja i recykling

Podczas transportu, aby zapobiec uszkodzeniom, urządzenie znajduje się w opakowaniu. Opakowanie to jest surowcem, który można użytkować ponownie lub można przeznaczyć do powtórnego przerobu. Urządzenie oraz jego osprzęt składają się z różnych rodzajów materiałów, jak np. metal i tworzywa sztuczne. Nigdy nie wyrzucać baterii do śmieci, nie wrzucać do ognia lub do wody. Baterie należy zbier-

rać i poddawać recyklingowi lub utylizować w sposób przyjazny dla środowiska.

Uszkodzone części dostarczyć do punktu utylizacji. Proszę poprosić o informację w sklepie specjalistycznym bądź w placówce samorządu lokalnego.

## Zużytego sprzętu nie wolno wyrzucać wraz z odpadami domowymi!



Symbol ten oznacza, że zgodnie z dyrektywą w sprawie zużytego sprzętu elektrycznego i elektronicznego (2012/19/UE) oraz przepisami krajowymi niniejszego produktu nie wolno utylizować wraz z odpadami domowymi. Produkt ten należy przekazać do przeznaczonego do tego celu punktu zbiórki. Można to zrobić np. poprzez zwrot przy zakupie podobnego produktu lub przekazanie do autoryzowanego punktu zbiórki zajmującego się recyklingiem zużytego sprzętu elektrycznego i elektronicznego. Nieprawidłowe obchodzenie się z użyętym sprzętem może mieć negatywny wpływ na środowisko i zdrowie ludzkie ze względu na potencjalnie niebezpieczne materiały, które często znajdują się w użyętym sprzęcie elektrycznym i elektronicznym. Poprzez prawidłową utylizację tego produktu przyczyniają się Państwo także do efektywnego wykorzystania zasobów naturalnych. Informacje dotyczące punktów zbiórki zużytego sprzętu można otrzymać w urzędzie miasta, od podmiotu publiczno-prawnego zajmującego się utylizacją, autoryzowanej jednostki odpowiedzialnej za utylizację zużytego sprzętu elektrycznego i elektronicznego lub w firmie obsługującej wywóz śmieci w Państwa miejscu zamieszkania.



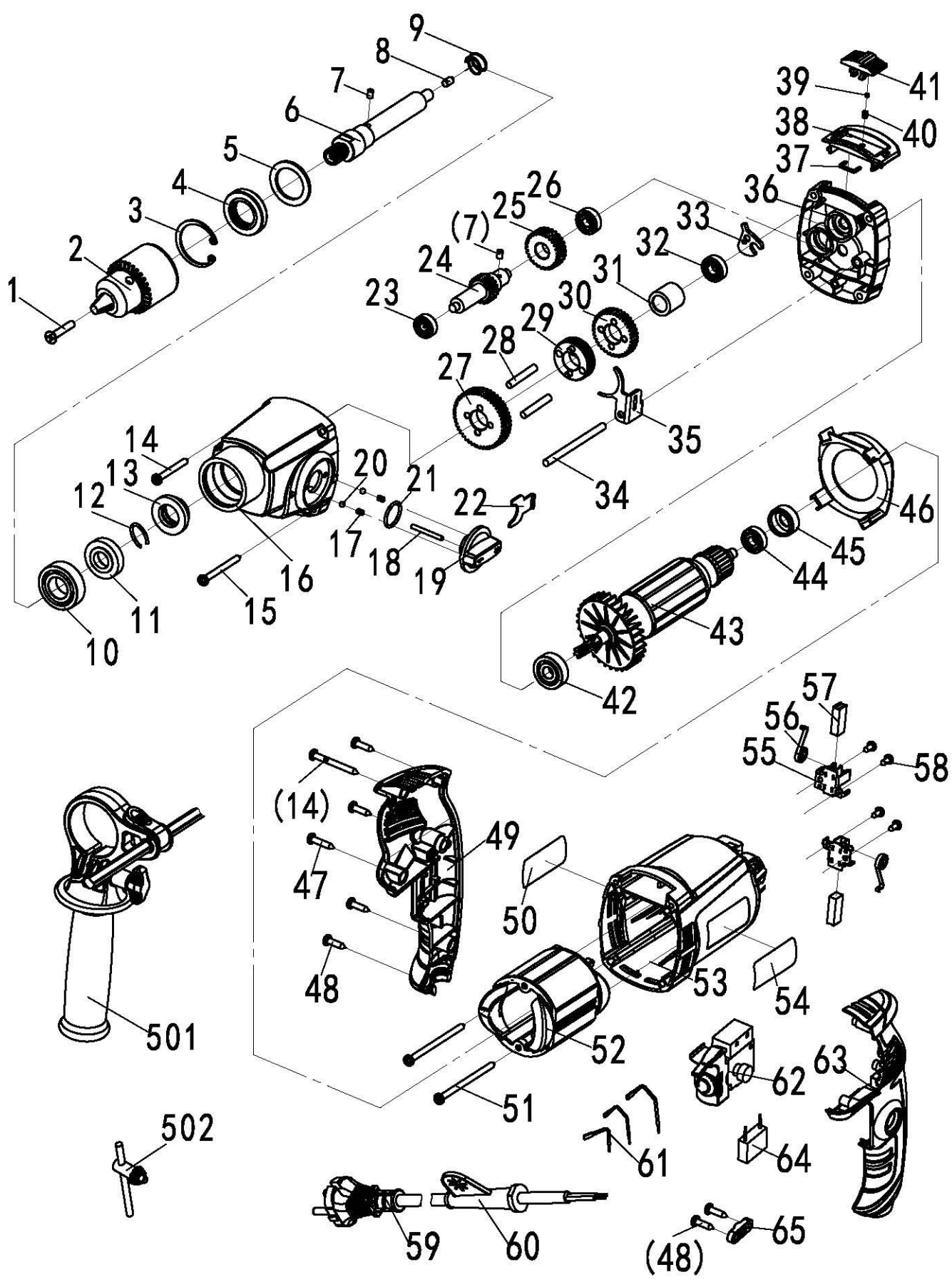

# CE - Konformitätserklärung Originalkonformitätserklärung

## CE - Declaration of Conformity

### CE - Déclaration de conformité



**scheppach Fabrikation von Holzbearbeitungsmaschinen GmbH, Günzburger Str. 69, D-89335 Ichenhausen**

<p><b>DE</b> erklärt folgende Konformität gemäß EU-Richtlinie und Normen für den Artikel</p> <p><b>GB</b> hereby declares the following conformity under the EU Directive and standards for the following article</p> <p><b>FR</b> déclare la conformité suivante selon la directive UE et les normes pour l'article</p> <p><b>IT</b> dichiara la seguente conformità secondo le direttive e le normative UE per l'articolo</p> <p><b>ES</b> declara la conformidad siguiente según la directiva la UE y las normas para el artículo</p> <p><b>PT</b> declara o seguinte conformidade com a Directiva da UE e as normas para o seguinte artigo</p> <p><b>DK</b> erklærer hermed, at følgende produkt er i overensstemmelse med nedenstående EUDirektiver og standarder</p> <p><b>NL</b> verklaart hierbij dat het volgende artikel voldoet aan de daarop betrekking hebbende EG-richtlijnen en normen</p> <p><b>FI</b> vakuuttaa täten, että seuraava tuote täyttää ala esitetyt EU-direktiivit ja standardit</p> <p><b>SE</b> försäkrar härmed följande överensstämmelse enligt EU-direktiv och standarder för följande artikeln</p>	<p><b>PL</b> deklaruje, że produkt jest zgodny z następującymi dyrektywami UE i normami</p> <p><b>LT</b> pareiškia, taip atitiktis pagal ES direktyvos ir standartai šį straipsnį</p> <p><b>HU</b> az EU-irányelv és a vonatkozó szabványok szerinti következő megféleloségi nyilatkozatot teszi a termékre</p> <p><b>SI</b> izjavlja sledeco skladnost z EU-direktivo in normami za artikel</p> <p><b>CZ</b> prohlašuje následující shodu podle smernice EU a norem pro výrobek</p> <p><b>SK</b> prehlasuje nasledujúcu zhodu podľa smernice EU a noriem pre výrobok</p> <p><b>HR</b> ovime izjavljuje da postoji sukladnost prema EU-smjernica i normama za sljedeće artikle</p> <p><b>RS</b> potvrđuje sledeću usklađenost prema smernicama EZ i normama za artikal</p> <p><b>RO</b> declară următoarea conformitate corespunzător directivelor și normelor UE pentru articolul</p> <p><b>BG</b> декларира съответното съответствие съгласно Директивата на ЕС и норми за артикул</p>
---	--

Marke / Brand:

**SCHEPPACH**

Art.-Bezeichnung / Article name:

**SCHLAGBOHRMASCHINE - DM1050**

**HAMMER DRILL - DM1050**

**PERCEUSE ÉLECTRIQUE À PERCUSSION - DM1050**

**5906815901**

Art.-Nr. / Art. no.:

<input type="checkbox"/> 2014/29/EU	<input type="checkbox"/> 2004/22/EC	<input type="checkbox"/> 89/686/EC_96/58/EC	<input type="checkbox"/> 2000/14/EC_2005/88/EC
<input type="checkbox"/> 2014/35/EU	<input type="checkbox"/> 2014/68/EU	<input type="checkbox"/> 90/396/EC	<b>Annex V</b>
<input checked="" type="checkbox"/> 2014/30/EU	<input checked="" type="checkbox"/> 2011/65/EU*		<b>Annex VI</b> Noise: measured $L_{WA} = xx$ dB(A); guaranteed $L_{WA} = xx$ dB(A) P = 0.55 KW; L/Ø = cm Notified Body:  Notified Body No.:
<input checked="" type="checkbox"/> 2006/42/EC			<input type="checkbox"/> 2010/26/EC
<b>Annex IV</b> Notified Body: Notified Body No.: Certificate No.:			Emission. No:

**Standard references:**

**EN 60745-1; EN 60745-2-1; EN 55014-1; EN 55014-2; EN 61000-3-2; EN 61000-3-3**

Die alleinige Verantwortung für die Ausstellung dieser Konformitätserklärung trägt der Hersteller.

This declaration of conformity is issued under the sole responsibility of the manufacturer.

Le fabricant assume seul la responsabilité d'établir la présente déclaration de conformité.

\* Der oben beschriebene Gegenstand der Erklärung erfüllt die Vorschriften der Richtlinie 2011/65/EU des Europäischen Parlaments und des Rates vom 8. Juni 2011 zur Beschränkung der Verwendung bestimmter gefährlicher Stoffe in Elektro- und Elektronikgeräten.

The object of the declaration described above fulfils the regulations of the directive 2011/65/EU of the European Parliament and Council from 8th June 2011, on the restriction of the use of certain hazardous substances in electrical and electronic equipment.

L'appareil décrit ci-dessus dans la déclaration est conforme aux réglementations de la directive 2011/65/EU du Parlement Européen et du Conseil du 8 juin 2011 visant à limiter l'utilisation de substances dangereuses dans la fabrication des appareils électriques et électroniques.

Ichenhausen, den 20.11.2018

Unterschrift / Markus Bindhammer / Technical Director

**First CE: 2018**

**Subject to change without notice**

**Documents registrar:** Georg Kohler  
Günzburger Str. 69, D-89335 Ichenhausen

# Garantiebedingungen

Revisionsdatum 20. November 2018

## Sehr geehrte Kundin, sehr geehrter Kunde,

unsere Produkte unterliegen einer strengen Qualitätskontrolle. Sollte ein Gerät dennoch nicht einwandfrei funktionieren, bedauern wir dies sehr und bitten Sie, sich an unseren Servicedienst unter der unten angegebenen Adresse zu wenden. Gerne stehen wir Ihnen auch telefonisch über die Servicenummer zur Verfügung. Die nachfolgenden Hinweise sollen Ihnen für eine problemlose Bearbeitung und Regulierung im Schadensfall dienen.

### Für die Geltendmachung von Garantieansprüchen - innerhalb Deutschland - gilt folgendes:

- Diese Garantiebedingungen** regeln unsere zusätzlichen Hersteller-Garantieleistungen für Käufer (private Endverbraucher) von Neugeräten. Die gesetzlichen Gewährleistungsansprüche werden von dieser Garantie nicht berührt. Für diese ist der Händler zuständig, bei dem Sie das Produkt erworben haben.
- Die Garantieleistung** erstreckt sich ausschließlich auf Mängel an einem von Ihnen erworbenen neuen Gerät, die auf einem Material- oder Herstellungsfehler beruhen und ist - nach unserer Wahl - auf die unentgeltliche Reparatur solcher Mängel oder den Austausch des Gerätes beschränkt (ggf. auch Austausch mit einem Nachfolgemodell). Ersetzte Geräte oder Teile gehen in unser Eigentum über. Bitte beachten Sie, dass unsere Geräte bestimmungsgemäß nicht für den gewerblichen, handwerklichen oder beruflichen Einsatz konstruiert wurden. Ein Garantiefall kommt daher nicht zustande, wenn das Gerät innerhalb der Garantiezeit in Gewerbe-, Handwerks- oder Industriebetrieben verwendet wurde oder einer gleichzusetzenden Beanspruchung ausgesetzt war.
- Von unseren Garantieleistungen ausgenommen sind:**
  - Schäden am Gerät, die durch Nichtbeachtung der Montageanleitung, nicht fachgerechte Installation, Nichtbeachtung der Bedienungsanleitung (z.B. Anschluss an eine falsche Netzspannung oder Stromart) bzw. der Wartungs- und Sicherheitsbestimmungen oder durch Einsatz des Geräts unter ungeeigneten Umweltbedingungen sowie durch mangelnde Pflege und Wartung entstanden sind.
  - Schäden am Gerät, die durch missbräuchliche oder unsachgemäße Anwendungen (wie z.B. Überlastung des Gerätes oder Verwendung von nicht zugelassenen Werkzeugen bzw. Zubehör), Eindringen von Fremdkörpern in das Gerät (wie z.B. Sand, Steine oder Staub), Transportschäden, Gewaltanwendung oder Fremdeinwirkungen (wie z. B. Schäden durch Herunterfallen) entstanden sind.
  - Schäden am Gerät oder an Teilen des Geräts, die auf einen bestimmungsgemäßen, üblichen (betriebsbedingten) oder sonstigen natürlichen Verschleiß zurückzuführen sind sowie Schäden und/oder Abnutzung von Verschleißteilen.
  - Mängel am Gerät, die durch Verwendung von Zubehör-, Ergänzungs- oder Ersatzteilen verursacht wurden, die keine Originalteile sind oder nicht bestimmungsgemäß verwendet werden.
  - Geräte, an denen Veränderungen oder Modifikationen vorgenommen wurden.
  - Geringfügige Abweichungen von der Soll-Beschaffenheit, die für Wert und Gebrauchstauglichkeit des Geräts unerheblich sind.
  - Geräte an denen eigenmächtig Reparaturen oder Reparaturen, insbesondere durch einen nicht autorisierten Dritten, vorgenommen wurden.
  - Wenn die Kennzeichnung am Gerät bzw. die Identifikationsinformationen des Produktes (Maschinenaufkleber) fehlen oder unlesbar sind.
  - Geräte die eine starke Verschmutzung aufweisen und daher vom Servicepersonal abgelehnt werden.

Schadensersatzansprüche sowie Folgeschäden sind von dieser Garantieleistung generell ausgeschlossen.
- Die Garantiezeit** beträgt regulär **24 Monate\*** (12 Monate bei Batterien / Akkus) und beginnt mit dem Kaufdatum des Gerätes. Maßgeblich ist das Datum auf dem Original-Kaufbeleg. Garantieansprüche müssen jeweils nach Kenntniserlangung unverzüglich erhoben werden. Die Geltendmachung von Garantieansprüchen nach Ablauf der Garantiezeit ist ausgeschlossen. Die Reparatur oder der Austausch des Gerätes führt weder zu einer Verlängerung der Garantiezeit noch wird eine neue Garantiezeit durch diese Leistung für das Gerät oder für etwaige eingebaute Ersatzteile in Gang gesetzt. Dies gilt auch bei Einsatz eines Vor-Ort-Services. Das betroffene Gerät ist in gesäubertem Zustand zusammen mit einer Kopie des Kaufbelegs, - hierin enthalten die Angaben zum Kaufdatum und der Produktbezeichnung - der Kundendienststelle vorzulegen bzw. einzusenden. Wird ein Gerät unvollständig, ohne den kompletten Lieferumfang eingesendet, wird das fehlende Zubehör wertmäßig in Anrechnung / Abzug gebracht, falls das Gerät ausgetauscht wird oder eine Rückerstattung erfolgt. Teilweise oder komplett zerlegte Geräte können nicht als Garantiefall akzeptiert werden. Bei nicht berechtigter Reklamation bzw. außerhalb der Garantiezeit trägt der Käufer generell die Transportkosten und das Transportrisiko. **Einen Garantiefall melden Sie bitte vorab bei der Servicestelle (s.u.) an.** In der Regel wird vereinbart, dass das defekte Gerät mit einer kurzen Beschreibung der Störung per Abhol-Service (nur in Deutschland) oder - im Reparaturfall außerhalb des Garantiezeitraums - ausreichend frankiert, unter Beachtung der entsprechenden Verpackungs- und Versandrichtlinien, an die unten angegebene Serviceadresse eingesendet wird. **Beachten Sie bitte, dass Ihr Gerät (modellabhängig) bei Rücklieferung, aus Sicherheitsgründen - frei von allen Betriebsstoffen ist.** Das an unser Service-Center eingeschickte Produkt, muss so verpackt sein, dass Beschädigungen am Reklamationsgerät auf dem Transportweg vermieden werden. Nach erfolgter Reparatur / Austausch senden wir das Gerät frei an Sie zurück. Können Produkte nicht repariert oder ausgetauscht werden, kann nach unserem eigenen freien Ermessen ein Geldbetrag bis zur Höhe des Kaufpreises des mangelhaften Produktes erstattet werden, wobei ein Abzug aufgrund von Abnutzung und Verschleiß berücksichtigt wird. **Diese Garantieleistungen gelten nur zugunsten des privaten Erstkäufers und sind nicht abtret- oder übertragbar.**
- Für die Geltendmachung** Ihres Garantieanspruches kontaktieren Sie bitte unser Service-Center (via Post, eMail oder telefonisch).

Bitte verwenden Sie vorzugsweise unser Formular auf unserer Homepage: <https://www.scheppach.com/Reparaturservice.aspx>.

Bitte senden Sie uns keine Geräte ohne vorherige Kontaktaufnahme und Anmeldung bei unserem Service-Center.

Für die Inanspruchnahme dieser Garantiezusagen ist der Erstkontakt mit unserem Service-Center zwingende Voraussetzung.

- Bearbeitungszeit** - Im Regelfall erledigen wir Reklamationssendungen innerhalb 14 Tagen nach Eingang in unserem Service-Center. Sollte in Ausnahmefällen die genannte Bearbeitungszeit überschritten werden, so informieren wir Sie rechtzeitig.
- Verschleißteile** - Verschleißteile sind: a) mitgelieferte, an- und/oder eingebaute Batterien / Akkus sowie b) alle modellabhängigen Verschleißteile (siehe Bedienungsanleitung). Von der Garantieleistung ausgeschlossen sind tief entladene bzw. an Gehäuse und oder Batteriepolen beschädigte Batterien / Akkus.
- Kostenvorschlag** - Von der Garantieleistung nicht oder nicht mehr erfasste Geräte reparieren wir gegen Berechnung. Auf Nachfrage bei unserem Service-Center können Sie die defekten Geräte für einen Kostenvorschlag einsenden und ggf. dem Service-Center schriftlich (per Post, eMail) die Reparaturfreigabe erteilen. Ohne Reparaturfreigabe erfolgt keine weitere Bearbeitung.
- Andere Ansprüche**, als die oben genannten, können nicht geltend gemacht werden.

Die **Garantiebedingungen** gelten nur in der jeweils aktuellen Fassung zum Zeitpunkt der Reklamation und können ggf. unserer Homepage ([www.scheppach.com](http://www.scheppach.com)) entnommen werden.

Bei Übersetzungen ist stets die deutsche Fassung maßgeblich.

**scheppach Fabrikation von Holzbearbeitungsmaschinen GmbH · Günstzburger Str. 69 · 89335 Ichenhausen (Deutschland) · [www.scheppach.com](http://www.scheppach.com)**  
 Telefon: +49 [0] 8223 4002 99 oder +800 4002 4002 (Service-Hotline/FreeCall Rufnummer dt. Festnetz\*\*) · Telefax +49 [0] 8223 4002 20 · E-Mail: [service@scheppach.com](mailto:service@scheppach.com) · Internet: <http://www.scheppach.com>

\* Produktabhängig auch über 24 Monate; länderbezogen können erweiterte Garantieleistungen gelten

\*\* Verbindungskosten: kostenlos aus dem deutschen Festnetz

Änderungen dieser Garantiebedingungen ohne Voranmeldung behalten wir uns jederzeit vor.